

GAZZETTA  UFFICIALE
DELLA REPUBBLICA ITALIANA

PARTE PRIMA

Roma - Giovedì, 9 agosto 2018

SI PUBBLICA
IL LUNEDÌ E IL GIOVEDÌ

DIREZIONE E REDAZIONE PRESSO IL MINISTERO DELLA GIUSTIZIA - UFFICIO PUBBLICAZIONE LEGGI E DECRETI - VIA ARENULA, 70 - 00186 ROMA
AMMINISTRAZIONE PRESSO L'ISTITUTO POLIGRAFICO E ZECCA DELLO STATO - VIA SALARIA, 691 - 00138 ROMA - CENTRALINO 06-85081 - LIBRERIA DELLO STATO
PIAZZA G. VERDI, 1 - 00198 ROMA

UNIONE EUROPEA

SOMMARIO

REGOLAMENTI, DECISIONI E DIRETTIVE

<u>Decisione (UE) 2018/826 del Consiglio, del 28 maggio 2018, relativa alla conclusione dell'accordo di cooperazione scientifica e tecnologica tra l'Unione europea e la Repubblica libanese volto a stabilire i termini e le condizioni della partecipazione della Repubblica libanese al partenariato per la ricerca e l'innovazione nell'area mediterranea (PRIMA). (18CE1501)</u>	Pag. 1
<u>Regolamento (UE) 2018/827 del Consiglio, del 4 giugno 2018, che attua il regolamento (UE) n. 267/2012 concernente misure restrittive nei confronti dell'Iran. (18CE1502)</u>	Pag. 3
<u>Regolamento delegato (UE) 2018/828 della Commissione, del 15 febbraio 2018, che modifica il regolamento delegato (UE) 2015/68 per quanto riguarda le prescrizioni relative ai sistemi di frenatura antibloccaggio, i dispositivi di accumulo dell'energia ad alta pressione e i raccordi idraulici del tipo a un condotto. (18CE1503)</u>	Pag. 5
<u>Regolamento delegato (UE) 2018/829 della Commissione, del 15 febbraio 2018, che modifica e rettifica il regolamento delegato (UE) 2015/208 che integra il regolamento (UE) n. 167/2013 del Parlamento europeo e del Consiglio per quanto riguarda i requisiti di sicurezza funzionale del veicolo per l'omologazione dei veicoli agricoli e forestali. (18CE1504)</u>	Pag. 8
<u>Regolamento delegato (UE) 2018/830 della Commissione, del 9 marzo 2018, che modifica l'allegato I del regolamento (UE) n. 167/2013 del Parlamento europeo e del Consiglio e il regolamento delegato (UE) n. 1322/2014 della Commissione per quanto concerne l'adattamento della costruzione dei veicoli e i requisiti generali di omologazione dei veicoli agricoli e forestali, (18CE1505)</u>	Pag. 15
<u>Regolamento (UE) 2018/831 della Commissione, del 5 giugno 2018, che modifica il regolamento (UE) n. 10/2011 riguardante i materiali e gli oggetti di materia plastica destinati a venire a contatto con i prodotti alimentari. (18CE1506)</u>	Pag. 35
<u>Regolamento (UE) 2018/832 della Commissione, del 5 giugno 2018, che modifica gli allegati II, III e V del regolamento (CE) n. 396/2005 del Parlamento europeo e del Consiglio per quanto riguarda i livelli massimi di residui di cyantraniliprole, cimoxanil, deltametrina, difenoconazolo, fenamidone, flubendiamide, fluopicolide, folpet, fosetil, mandestrobin, mepiquat, metazaclor, propamocarb, propargite, pirimetanil, sulfoxaflor e triflossistrobina in o su determinati prodotti. (18CE1507)</u>	Pag. 38

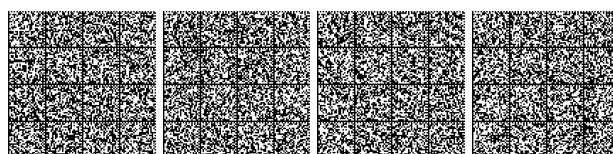

<u>Decisione (PESC) 2018/833 del Consiglio, del 4 giugno 2018, che modifica la decisione 2010/413/PESC concernente misure restrittive nei confronti dell'Iran. (18CE1508).....</u>	Pag. 87
<u>Decisione di esecuzione (UE) 2018/834 della Commissione, del 4 giugno 2018, che modifica la decisione di esecuzione 2014/709/UE recante misure di protezione contro la peste suina africana in taluni Stati membri [notificata con il numero C(2018) 3318] (18CE1509).....</u>	Pag. 89
<u>Decisione di esecuzione (UE) 2018/835 della Commissione, del 4 giugno 2018, relativa ad alcuni provvedimenti cautelari contro la peste suina africana in Ungheria [notificata con il numero C(2018) 3319]. (18CE1510).....</u>	Pag. 104
<u>Decisione n. 1/2018 del sottocomitato doganale UE - Georgia, del 20 marzo 2018, recante sostituzione del protocollo I dell'accordo di associazione tra l'Unione europea e la Comunità europea dell'energia atomica e i loro Stati membri, da una parte, e la Georgia, dall'altra, relativo alla definizione della nozione di «prodotti originari» e ai metodi di cooperazione amministrativa [2018/836]. (18CE1511).....</u>	Pag. 107
<i>Pubblicati nel n. L 140 del 6 giugno 2018</i>	
<u>Regolamento di esecuzione (UE) 2018/837 della Commissione, del 31 maggio 2018, relativo alla classificazione di talune merci nella nomenclatura combinata. (18CE1512).....</u>	Pag. 110
<u>Regolamento di esecuzione (UE) 2018/838 della Commissione, del 31 maggio 2018, relativo alla classificazione di talune merci nella nomenclatura combinata. (18CE1513).....</u>	Pag. 113
<u>Decisione (UE) 2018/839 del Consiglio, del 4 giugno 2018, relativa alla nomina di due membri e di sei supplenti del Comitato delle regioni, conformemente alla proposta del Regno di Danimarca. (18CE1514).....</u>	Pag. 116
<u>Decisione di esecuzione (UE) 2018/840 della Commissione, del 5 giugno 2018, che istituisce un elenco di controllo delle sostanze da sottoporre a monitoraggio a livello dell'Unione nel settore della politica delle acque in attuazione della direttiva 2008/105/CE del Parlamento europeo e del Consiglio e che abroga la decisione di esecuzione (UE) 2015/495 della Commissione [notificata con il numero C(2018) 3362] (18CE1515).....</u>	Pag. 118
<i>Pubblicati nel n. L 141 del 7 giugno 2018</i>	
<u>Regolamento (UE) 2018/841 del Parlamento europeo e del Consiglio, del 30 maggio 2018, relativo all'inclusione delle emissioni e degli assorbimenti di gas a effetto serra risultanti dall'uso del suolo, dal cambiamento di uso del suolo e dalla silvicoltura nel quadro 2030 per il clima e l'energia, e recante modifica del regolamento (UE) n. 525/2013 e della decisione n. 529/2013/UE. (18CE1516).....</u>	Pag. 122
<u>Regolamento (UE) 2018/842 del Parlamento europeo e del Consiglio, del 30 maggio 2018, relativo alle riduzioni annuali vincolanti delle emissioni di gas serra a carico degli Stati membri nel periodo 2021-2030 come contributo all'azione per il clima per onorare gli impegni assunti a norma dell'accordo di Parigi e recante modifica del regolamento (UE) n. 525/2013. (18CE1517).....</u>	Pag. 147
<u>Direttiva (UE) 2018/843 del Parlamento europeo e del Consiglio, del 30 maggio 2018, che modifica la direttiva (UE) 2015/849 relativa alla prevenzione dell'uso del sistema finanziario a fini di riciclaggio o finanziamento del terrorismo e che modifica le direttive 2009/138/CE e 2013/36/UE. (18CE1518).....</u>	Pag. 164
<u>Direttiva (UE) 2018/844 del Parlamento europeo e del Consiglio, del 30 maggio 2018, che modifica la direttiva 2010/31/UE sulla prestazione energetica nell'edilizia e la direttiva 2012/27/UE sull'efficienza energetica. (18CE1519).....</u>	Pag. 196
<i>Pubblicati nel n. L 156 del 19 giugno 2018</i>	
<u>Decisione (UE) 2018/845 del Parlamento europeo e del Consiglio, del 30 maggio 2018, relativa alla mobilitazione del Fondo europeo di adeguamento alla globalizzazione (EGF/2018/000 TA 2018 — Assistenza tecnica su iniziativa della Commissione). (18CE1520).....</u>	Pag. 213



Decisione (UE) 2018/846 del Parlamento europeo e del Consiglio, del 30 maggio 2018, relativa alla mobilitazione del Fondo di solidarietà dell'Unione europea per fornire assistenza alla Grecia, alla Spagna, alla Francia e al Portogallo. (18CE1521)..... Pag. 215

Decisione (UE) 2018/847 del Parlamento europeo e del Consiglio, del 30 maggio 2018, relativa alla mobilitazione del Fondo europeo di adeguamento alla globalizzazione a seguito di una domanda presentata dal Belgio — EGF/2017/010 BE/Caterpillar. (18CE1522)..... Pag. 217

Publicati nel n. L 144 del 8 giugno 2018

RETTIFICHE

Rettifica del regolamento delegato (UE) 2016/1824 della Commissione, del 14 luglio 2016, che modifica il regolamento delegato (UE) n. 3/2014, il regolamento delegato (UE) n. 44/2014 e il regolamento delegato (UE) n. 134/2014 per quanto riguarda, rispettivamente, i requisiti di sicurezza funzionale dei veicoli, la costruzione dei veicoli e le prescrizioni relative alle prestazioni ambientali e delle unità di propulsione (GU L 279 del 15 ottobre 2016). (18CE1524)..... Pag. 219

Publicato nel n. L 144 del 8 giugno 2018

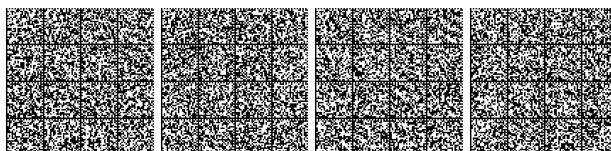

AVVERTENZA

Le indicazioni contenute nelle note dei provvedimenti qui pubblicati si riferiscono alla «Gazzetta Ufficiale dell'Unione europea».



REGOLAMENTI, DECISIONI E DIRETTIVE

DECISIONE (UE) 2018/826 DEL CONSIGLIO

del 28 maggio 2018

relativa alla conclusione dell'accordo di cooperazione scientifica e tecnologica tra l'Unione europea e la Repubblica libanese volto a stabilire i termini e le condizioni della partecipazione della Repubblica libanese al partenariato per la ricerca e l'innovazione nell'area mediterranea (PRIMA)

IL CONSIGLIO DELL'UNIONE EUROPEA,

visto il trattato sul funzionamento dell'Unione europea, in particolare l'articolo 186, in combinato disposto con l'articolo 218, paragrafo 6, secondo comma, lettera a), punto v),

vista la proposta della Commissione europea,

vista l'approvazione del Parlamento europeo ⁽¹⁾,

considerando quanto segue:

- (1) La decisione (UE) 2017/1324 del Parlamento europeo e del Consiglio ⁽²⁾ prevede la partecipazione dell'Unione al partenariato per la ricerca e l'innovazione nell'area mediterranea («PRIMA») avviato congiuntamente da diversi Stati membri.
- (2) La Repubblica libanese («Libano») ha espresso l'intenzione di aderire a PRIMA in qualità di Stato partecipante e su un piano di parità con gli Stati membri e i paesi terzi associati al programma quadro di ricerca e innovazione (2014-2020) - Orizzonte 2020 che partecipano a PRIMA.
- (3) A norma dell'articolo 1, paragrafo 2, della decisione (UE) 2017/1324, il Libano diventa Stato partecipante a PRIMA a condizione che venga concluso un accordo internazionale di cooperazione scientifica e tecnologica con l'Unione che stabilisca i termini e le condizioni della partecipazione del Libano a PRIMA.
- (4) Conformemente alla decisione (UE) 2018/467 ⁽³⁾ del Consiglio, l'accordo di cooperazione scientifica e tecnologica tra l'Unione europea e la Repubblica libanese volto a stabilire i termini e le condizioni della partecipazione della Repubblica libanese al partenariato per la ricerca e l'innovazione nell'area mediterranea (PRIMA) è stato firmato il 27 febbraio 2018, con riserva della sua conclusione in data successiva.
- (5) È opportuno approvare l'accordo,

⁽¹⁾ Approvazione del 17 aprile 2018 (non ancora pubblicato nella Gazzetta ufficiale).

⁽²⁾ Decisione (UE) 2017/1324 del Parlamento europeo e del Consiglio, del 4 luglio 2017, relativa alla partecipazione dell'Unione al partenariato per la ricerca e l'innovazione nell'area del Mediterraneo (PRIMA) avviato congiuntamente da diversi Stati membri (GU L 185 del 18.7.2017, pag. 1).

⁽³⁾ Decisione del (UE) 2018/467 del Consiglio del 25 settembre 2017 relativa alla firma, a nome dell'Unione, e all'applicazione provvisoria dell'accordo di cooperazione scientifica e tecnologica tra l'Unione europea e la Repubblica libanese volto a stabilire i termini e le condizioni della partecipazione della Repubblica libanese al partenariato per la ricerca e l'innovazione nell'area mediterranea (PRIMA) (GU L 79 del 22 marzo 2018, pag. 1).

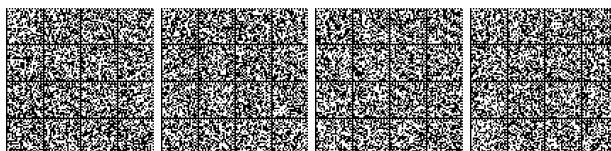

HA ADOTTATO LA PRESENTE DECISIONE:

Articolo 1

L'accordo di cooperazione scientifica e tecnologica tra l'Unione europea e la Repubblica libanese volto a stabilire i termini e le condizioni della partecipazione della Repubblica libanese al partenariato per la ricerca e l'innovazione nell'area mediterranea (PRIMA) è approvato a nome dell'Unione (¹).

Articolo 2

Il presidente del Consiglio procede, a nome dell'Unione, alla notifica prevista all'articolo 5, paragrafo 2, dell'accordo (²).

Articolo 3

La presente decisione entra in vigore il giorno dell'adozione.

Fatto a Bruxelles, il 28 maggio 2018

Per il Consiglio
Il presidente
E. KARANKOLOV

(¹) L'accordo è stato pubblicato nella GU L 79 del 22.3.2018, pag. 3 unitamente alla decisione relativa alla sua firma.

(²) La data di entrata in vigore dell'accordo sarà pubblicata nella *Gazzetta ufficiale dell'Unione europea* dal segretariato generale del Consiglio.

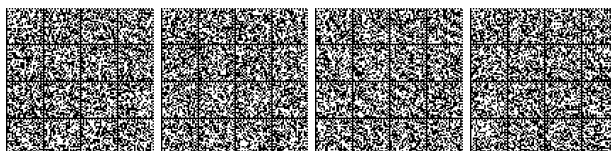

REGOLAMENTO (UE) 2018/827 DEL CONSIGLIO**del 4 giugno 2018****che attua il regolamento (UE) n. 267/2012 concernente misure restrittive nei confronti dell'Iran**

IL CONSIGLIO DELL'UNIONE EUROPEA,

visto il trattato sul funzionamento dell'Unione europea,

visto il regolamento (UE) n. 267/2012 del Consiglio, del 23 marzo 2012, concernente misure restrittive nei confronti dell'Iran e che abroga il regolamento (UE) n. 961/2010 ⁽¹⁾, in particolare l'articolo 46, paragrafo 2,

vista la proposta dell'alto rappresentante dell'Unione per gli affari esteri e la politica di sicurezza,

considerando quanto segue:

- (1) Il 23 marzo 2012 il Consiglio ha adottato il regolamento (UE) n. 267/2012.
- (2) A norma dell'articolo 46, paragrafo 7, del regolamento (UE) n. 267/2012, il Consiglio ha riesaminato l'elenco delle persone ed entità designate di cui agli allegati IX e XIV di tale regolamento.
- (3) Il Consiglio ha concluso che è opportuno aggiornare le voci riguardanti talune persone ed entità figuranti nell'allegato IX del regolamento 267/2012.
- (4) È opportuno pertanto modificare di conseguenza il regolamento (UE) n. 267/2012,

HA ADOTTATO IL PRESENTE REGOLAMENTO:

Articolo 1

L'allegato IX del regolamento (UE) n. 267/2012 è modificato come indicato nell'allegato del presente regolamento.

*Articolo 2*Il presente regolamento entra in vigore il giorno successivo alla pubblicazione nella *Gazzetta ufficiale dell'Unione europea*.

Il presente regolamento è obbligatorio in tutti i suoi elementi e direttamente applicabile in ciascuno degli Stati membri.

Fatto a Lussemburgo, il 4 giugno 2018

*Per il Consiglio**La presidente*

T. TSACHEVA

⁽¹⁾ GU L 88 del 24.3.2012, pag. 1.

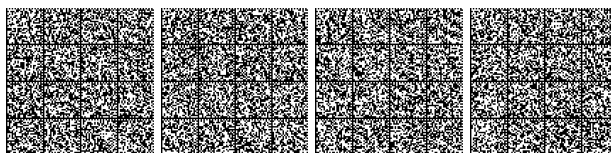

ALLEGATO

L'allegato IX del regolamento (UE) n. 267/2012 è così modificato:

- 1) nella sezione «I. Persone e entità coinvolte in attività nucleari o relative a missili balistici e persone ed entità che forniscono sostegno al Governo dell'Iran», le voci seguenti sostituiscono le corrispondenti voci di cui alla sottosezione «B. Entità»:

	Nome	Informazioni identificative	Motivi	Data di inserimento nell'elenco
«42.(g)	Shetab Gaman (alias Taamin Gostaran Pishgaman Azar)	Indirizzo: Norouzi Alley, n. 2, Larestan Street, Motahari Avenue, Teheran	Agisce per conto della Yasa Part.	26.7.2010.
49.	Noavaran Pooyamaj (alias Noavaran Tejarat Paya, Bastan Tejarat Mabna, Behdis Tejarat (oppure Bazarganis Behdis Tejarat Alborz Company oppure Behdis Tejarat General Trading Company), Fanavaran Mojpooya, Faramoj Company (oppure Tosee Danesh Fanavari Faramoj), Green Emirate Paya, Mehsang Sana, Mohandesi Hedayat Control Paya, Pooya Wave Company, Towsee Fanavari Boshra)		Coinvolta nell'approvvigionamento di materiali che sono controllati e hanno applicazione diretta nella fabbricazione di centrifughe per il programma dell'Iran di arricchimento dell'uranio.	23.5.2011.
55.	Ashtian Tablo	Ashtian Tablo - n. 67, Ghods mirheydari St, Yoosefabad, Teheran	Coinvolta nella produzione e nella fornitura di apparecchiature elettriche specialistiche e di materiali che hanno diretta applicazione nel programma nucleare iraniano.	23.5.2011»;

- 2) nella sezione «II. Corpo dei guardiani della rivoluzione islamica (IRGC)», le voci seguenti sostituiscono le corrispondenti voci nell'elenco di cui alla sottosezione «A. Persone»:

	Nome	Informazioni identificative	Motivi	Data di inserimento nell'elenco
«1.	Brigadier Generale dell'IRGC Javad DARVISH-VAND		Ex delegato alle ispezioni del MODAFL, responsabile di tutti gli impianti e le installazioni del MODAFL; continua ad essere associato, anche attraverso la fornitura di servizi, al MODALF e all'IRGC.	23.6.2008
8.	Brigadier Generale dell'IRGC Mohammad Reza NAQDI	nato nel 1953 a Nadjaf (Iraq)	Vicemandante dell'IRGC incaricato degli affari sociali e culturali. Ex comandante della Forza di resistenza di mobilitazione Basij	26.7.2010
10.	Rostam QASEMI (alias Rostam GHASEMI)	nato nel 1961	Ex comandante di Khatam al Anbiya	26.7.2010
19.	Brigadier Generale dell'IRGC Amir Ali Haji ZADEH (alias Amir Ali HAJIZADEH)		Comandante della forza aerospaziale dell'IRGC	23.1.2012».

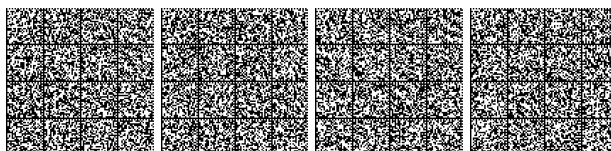

REGOLAMENTO DELEGATO (UE) 2018/828 DELLA COMMISSIONE
del 15 febbraio 2018

che modifica il regolamento delegato (UE) 2015/68 per quanto riguarda le prescrizioni relative ai sistemi di frenatura antibloccaggio, i dispositivi di accumulo dell'energia ad alta pressione e i raccordi idraulici del tipo a un condotto

(Testo rilevante ai fini del SEE)

LA COMMISSIONE EUROPEA,

visto il trattato sul funzionamento dell'Unione europea,

visto il regolamento (UE) n. 167/2013 del Parlamento europeo e del Consiglio, del 5 febbraio 2013, relativo all'omologazione e alla vigilanza del mercato dei veicoli agricoli e forestali ⁽¹⁾, in particolare l'articolo 17, paragrafo 5,

considerando quanto segue:

- (1) il considerando 6 del regolamento delegato (UE) 2015/68 della Commissione ⁽²⁾ prevede che la Commissione valuti la prescrizione relativa all'installazione di sistemi di frenatura antibloccaggio (ABS) sui trattori con una velocità massima di progetto compresa tra i 40 e i 60 km/h a partire dal 1° gennaio 2020. In seguito alla valutazione la Commissione ha concluso che l'esclusione di tali veicoli dalla prescrizione relativa agli ABS del regolamento delegato eviterebbe costi finanziari sproporzionati per l'industria e per gli utilizzatori finali che ritarderebbero l'uso efficace della tecnologia di frenatura più avanzata sul mercato. È pertanto opportuno sopprimere la prescrizione relativa agli ABS per questi veicoli.
- (2) Le condizioni di funzionamento dei dispositivi di accumulo dell'energia ad alta pressione dovrebbero consentire un intervallo di pressione adeguato al progresso tecnico e prevedere le relative prove. È pertanto opportuno modificare di conseguenza i valori limite della pressione.
- (3) Per consentire agli Stati membri e all'industria una transizione agevole al divieto d'uso dei raccordi idraulici del tipo a un condotto in applicazione delle prescrizioni relative alla frenatura del regolamento delegato (UE) 2015/68 ai trattori nuovi collegati a rimorchi già in servizio e tenendo in considerazione il tasso di rinnovo del parco di veicoli agricoli e forestali rimorchiati, l'applicazione delle prescrizioni transitorie relative ai raccordi idraulici del tipo a un condotto dei dispositivi di frenatura e dei collegamenti del sistema di frenatura del rimorchio dovrebbe essere prorogata fino al 31 dicembre 2024.
- (4) È pertanto opportuno modificare di conseguenza il regolamento delegato (UE) 2015/68.
- (5) Considerato che contiene diverse modifiche importanti del regolamento delegato (UE) 2015/68, che sono necessarie alla sua corretta applicazione, il presente regolamento dovrebbe entrare in vigore con urgenza,

HA ADOTTATO IL PRESENTE REGOLAMENTO:

Articolo 1

Modifiche del regolamento delegato (UE) 2015/68

Il regolamento delegato (UE) 2015/68 è così modificato:

- 1) l'articolo 16 è sostituito dal seguente:

«*Articolo 16*

Prescrizioni applicabili ai raccordi idraulici del tipo a un condotto e ai trattori su cui sono montati

1. Le prescrizioni riguardanti le prestazioni applicabili ai raccordi idraulici del tipo a un condotto dei dispositivi di frenatura e dei collegamenti del sistema di frenatura del rimorchio e ai trattori su cui sono montati sono stabilite nell'allegato XIII. Tali prescrizioni si applicano fino al 31 dicembre 2024.

2. I costruttori di veicoli non montano raccordi idraulici del tipo a un condotto sui trattori nuovi dopo il 31 dicembre 2024.»

⁽¹⁾ GU L 60 del 2.3.2013, pag. 1.

⁽²⁾ Regolamento delegato (UE) 2015/68 della Commissione, del 15 ottobre 2014, che integra il regolamento (UE) n. 167/2013 del Parlamento europeo e del Consiglio per quanto concerne le prescrizioni relative alla frenatura dei veicoli ai fini dell'omologazione dei veicoli agricoli e forestali (GU L 17 del 23.1.2015, pag. 1).

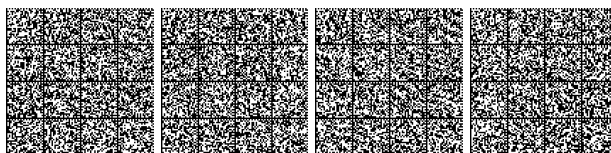

- 2) l'articolo 17 è così modificato:
- a) il secondo comma è soppresso;
 - b) il quarto comma è sostituito dal seguente:
«Con effetto dal 1° gennaio 2025, le autorità nazionali vietano la messa a disposizione sul mercato, l'immatricolazione o la messa in circolazione di trattori nuovi su cui sono montati raccordi idraulici del tipo a un condotto.»;
- 3) gli allegati I, IV e XIII del regolamento delegato (UE) 2015/68 sono modificati conformemente all'allegato del presente regolamento.

Articolo 2

Entrata in vigore

Il presente regolamento entra in vigore il terzo giorno successivo alla pubblicazione nella *Gazzetta ufficiale dell'Unione europea*.

Il presente regolamento è obbligatorio in tutti i suoi elementi e direttamente applicabile in ciascuno degli Stati membri.

Fatto a Bruxelles, il 15 febbraio 2018

Per la Commissione
Il presidente
Jean-Claude JUNCKER

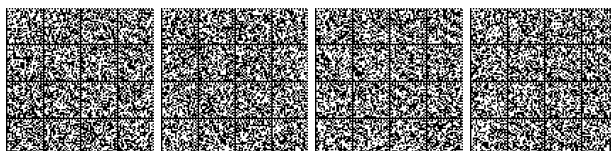

ALLEGATO

Gli allegati I, IV e XIII del regolamento delegato (UE) 2015/68 sono così modificati:

1) l'allegato I è così modificato:

a) il punto 2.2.1.21.2 è soppresso;

b) il punto 2.2.1.23 è sostituito dal seguente:

«2.2.1.23. I trattori diversi da quelli di cui al punto 2.2.1.21.1 su cui sono montati sistemi di frenatura antibloccaggio devono essere conformi alle prescrizioni dell'allegato XI.»;

c) al punto 2.2.2.15.1.1 le parole «Tale pressione non deve superare 11 500 kPa.» sono soppresse;

d) sono inseriti i seguenti punti 2.2.2.15.1.1.1 e 2.2.2.15.1.1.2:

«2.2.2.15.1.1.1. Tale bassa pressione nei dispositivi di accumulo dell'energia idraulica non deve superare 11 500 kPa per i sistemi che utilizzano dispositivi di accumulo con una pressione massima di esercizio pari a 15 000 kPa.

2.2.2.15.1.1.2. Tale bassa pressione nei dispositivi di accumulo dell'energia idraulica può superare 11 500 kPa per i sistemi che utilizzano dispositivi di accumulo caricati a una pressione massima di esercizio superiore a 15 000 kPa per rispondere all'efficienza di frenatura prescritta.»;

2) nell'allegato IV, parte C («Sistemi di frenatura idraulica a energia accumulata») è inserito il seguente punto 1.3.2.1.1:

«1.3.2.1.1. Nel caso di sistemi che utilizzano dispositivi di accumulo dell'energia caricati a una pressione massima di esercizio superiore a 15 000 kPa per rispondere all'efficienza di frenatura prescritta, la pressione interna del dispositivo di accumulo dell'energia all'inizio della prova deve corrispondere alla pressione massima prevista dal fabbricante.»;

3) l'allegato XIII è così modificato:

a) il punto 1.1 è sostituito dal seguente:

«1.1. È possibile installare un raccordo idraulico del tipo a un condotto sui trattori muniti di uno dei seguenti elementi:

a) un tipo di raccordo tra quelli di cui all'allegato I, punto 2.1.4;

b) un tipo di raccordo tra quelli di cui all'allegato I, punti 2.1.5.1.1, 2.1.5.1.2 e 2.1.5.1.3. In questo caso, al fine di evitare la presenza di più connettori dello stesso tipo, il connettore maschio del raccordo idraulico del tipo a un condotto può coincidere con il connettore maschio di cui all'allegato I, punto 2.1.5.1.1, purché le pressioni generate su tale connettore siano conformi ai punti 1.1.1, 1.1.2 e 1.1.3.»;

b) sono inseriti i seguenti punti 1.1.1, 1.1.2 e 1.1.3:

«1.1.1. Se la condotta di comando e la condotta supplementare di un rimorchio sono collegate, la pressione pm generata deve essere conforme all'allegato II, appendice 1, diagramma 2.

1.1.2. Se è collegato un rimorchio con un raccordo idraulico del tipo a un condotto, la pressione pm generata deve essere conforme al punto 2 o al punto 3 del presente allegato.

1.1.3. La rilevazione di condotte collegate di cui ai punti 1.1.1 e 1.1.2 deve essere effettuata con mezzi automatici.»

18CE1503

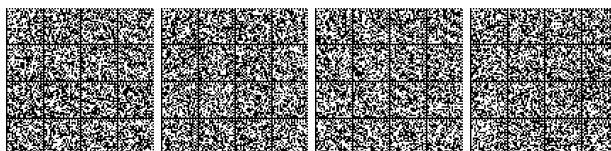

REGOLAMENTO DELEGATO (UE) 2018/829 DELLA COMMISSIONE
del 15 febbraio 2018

che modifica e rettifica il regolamento delegato (UE) 2015/208 che integra il regolamento (UE) n. 167/2013 del Parlamento europeo e del Consiglio per quanto riguarda i requisiti di sicurezza funzionale del veicolo per l'omologazione dei veicoli agricoli e forestali

(Testo rilevante ai fini del SEE)

LA COMMISSIONE EUROPEA,

visto il trattato sul funzionamento dell'Unione europea,

visto il regolamento (UE) n. 167/2013 del Parlamento europeo e del Consiglio, del 5 febbraio 2013, relativo all'omologazione e alla vigilanza del mercato dei veicoli agricoli e forestali ⁽¹⁾, in particolare l'articolo 17, paragrafo 5, e l'articolo 49, paragrafo 3,

considerando quanto segue:

- (1) I regolamenti UNECE che si applicano in via obbligatoria, di cui all'allegato I del regolamento delegato (UE) 2015/208 ⁽²⁾, sono aggiornati di frequente. A tale riguardo l'elenco dovrebbe essere integrato con una nota esplicativa al fine di chiarire che i costruttori sono autorizzati a usare i successivi supplementi delle serie di modifiche applicabili dei suddetti regolamenti UNECE, anche se non sono pubblicati nella *Gazzetta ufficiale dell'Unione europea*.
- (2) È necessario correggere alcuni errori di natura redazionale nell'elenco dei regolamenti UNECE di cui all'allegato I del regolamento delegato (UE) 2015/208.
- (3) Occorre apportare miglioramenti redazionali all'allegato IV del regolamento delegato (UE) 2015/208 e inserire riferimenti precisi alle categorie di veicoli alle quali si applica l'allegato, ai fini della corretta attuazione da parte delle autorità nazionali.
- (4) I requisiti relativi alla sterzata di cui all'allegato V del regolamento delegato (UE) 2015/208 devono essere adeguati al progresso tecnico, in linea con la norma ISO 10998:2008 e con le prescrizioni di cui al regolamento UNECE n. 79, quale figura nell'elenco di cui all'allegato I del regolamento delegato (UE) 2015/208.
- (5) I moderni veicoli agricoli e forestali sono esposti a segnali elettromagnetici la cui frequenza può raggiungere 2 000 MHz. L'allegato XV del regolamento delegato (UE) 2015/208 dovrebbe quindi essere modificato al fine di includere le gamme di frequenza opportune per le prove e poter essere allineato al regolamento UNECE n. 10, che contiene tali requisiti di prova e si applica in alternativa ai requisiti di cui all'allegato XV.
- (6) Le moderne tecniche agricole richiedono l'uso di pneumatici più larghi per evitare la compattazione del suolo, nonché l'impiego di attrezzi più ingombranti. I requisiti relativi alle dimensioni e alle masse del rimorchio, di cui all'allegato XXI del regolamento delegato (UE) 2015/208, devono quindi essere adeguati per quanto riguarda la larghezza del veicolo conformemente a quanto già consentito in alcuni Stati membri.
- (7) L'adeguamento dei requisiti relativi alle dimensioni comporta la necessità di adeguare alcuni dei requisiti di cui agli allegati del regolamento delegato (UE) 2015/208, segnatamente l'allegato VII relativo al campo visivo e ai tergicristalli, l'allegato XII relativo agli impianti di illuminazione, l'allegato XIV relativo alle parti esterne e agli accessori del veicolo, l'allegato XXVI relativo alle strutture protettive posteriori, l'allegato XXVII relativo alla protezione laterale e l'allegato XXVIII relativo alle piattaforme di carico, in quanto le loro disposizioni dipendono direttamente dalla larghezza ammissibile del veicolo.
- (8) Secondo le stime, il numero degli incidenti mortali può essere notevolmente ridotto rendendo i veicoli agricoli e forestali più visibili mediante l'adeguamento dei requisiti relativi al potenziamento degli impianti di illuminazione appropriati, di cui all'allegato XII del regolamento delegato (UE) 2015/208.
- (9) Al fine di consentire la corretta applicazione dei requisiti di prova di cui all'allegato XXXIV del regolamento delegato (UE) 2015/208, è necessario aggiornare una determinata formula matematica connessa a tale prova.

⁽¹⁾ GU L 60 del 2.3.2013, pag. 1.

⁽²⁾ Regolamento delegato (UE) 2015/208 della Commissione, dell'8 dicembre 2014, che integra il regolamento (UE) n. 167/2013 del Parlamento europeo e del Consiglio per quanto riguarda i requisiti di sicurezza funzionale del veicolo per l'omologazione dei veicoli agricoli e forestali (GU L 42 del 17.2.2015, pag. 1).

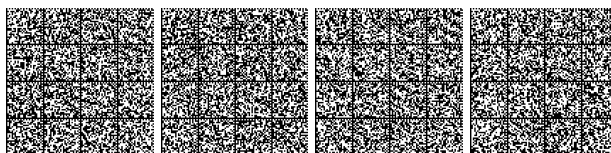

- (10) Al fine di garantire la salvaguardia della sicurezza stradale, per quanto concerne i rimorchi e le attrezzature intercambiabili trainate a cui si applica il regolamento (UE) n. 167/2013 è opportuno adeguare i requisiti relativi ai dispositivi meccanici di accoppiamento di cui all'allegato XXXIV del regolamento delegato (UE) 2015/208 per consentire l'uso di dispositivi meccanici di accoppiamento a tre punti; si dovrebbero inoltre introdurre migliori specifiche in materia di dispositivi meccanici di accoppiamento sui veicoli trainati che rimorchiano altri veicoli.
- (11) È pertanto opportuno modificare e rettificare di conseguenza il regolamento delegato (UE) 2015/208.
- (12) Dal momento che contiene un certo numero di rettifiche al regolamento delegato (UE) 2015/208, il presente regolamento dovrebbe entrare in vigore con urgenza,

HA ADOTTATO IL PRESENTE REGOLAMENTO:

Articolo 1

Modifiche del regolamento delegato (UE) 2015/208

Il regolamento delegato (UE) 2015/208 è così modificato:

- 1) al capo IV è inserito il seguente articolo 40 bis:

«Articolo 40 bis

Disposizioni transitorie

1. Fatta salva l'applicazione delle disposizioni del presente regolamento, come modificato dal regolamento delegato (UE) 2018/829 (*) della Commissione, fino al 31 dicembre 2018 le autorità nazionali continuano inoltre a rilasciare omologazioni a tipi di veicoli agricoli e forestali o a tipi di sistemi, componenti o entità tecniche indipendenti a norma del presente regolamento, nella versione applicabile alla data dell'8 giugno 2018.

2. Fatta salva l'applicazione delle disposizioni del presente regolamento, come modificato dal regolamento delegato (UE) 2018/829 della Commissione, fino al 30 giugno 2019 le autorità nazionali consentono inoltre l'immissione sul mercato, l'immatricolazione o l'entrata in servizio di veicoli agricoli e forestali, sistemi, componenti o entità tecniche indipendenti in base a un tipo omologato a norma del presente regolamento, nella versione applicabile alla data dell'8 giugno 2018;

(*) Regolamento delegato (UE) 2018/829 della Commissione, del 15 febbraio 2018, che modifica e rettifica il regolamento delegato (UE) 2015/208 che integra il regolamento (UE) n. 167/2013 del Parlamento europeo e del Consiglio per quanto riguarda i requisiti di sicurezza funzionale del veicolo per l'omologazione dei veicoli agricoli e forestali (GU L 140 del 6.6.2018, pag. 8).»;

- 2) Gli allegati I, V, VII, XII, XIV, XV, XXI, XXVI, XXVII, XXVIII e XXXIV sono modificati in conformità all'allegato I del presente regolamento.

Articolo 2

Rettifiche al regolamento delegato (UE) 2015/208

Gli allegati I, IV, XII e XXXIV del regolamento delegato (UE) 2015/208 sono rettificati conformemente all'allegato II del presente regolamento.

Articolo 3

Entrata in vigore

Il presente regolamento entra in vigore il terzo giorno successivo alla pubblicazione nella *Gazzetta ufficiale dell'Unione europea*.

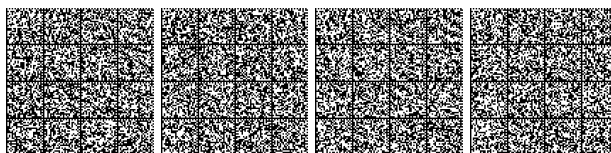

Il presente regolamento è obbligatorio in tutti i suoi elementi e direttamente applicabile in ciascuno degli Stati membri.

Fatto a Bruxelles, il 15 febbraio 2018

Per la Commissione
Il presidente
Jean-Claude JUNCKER

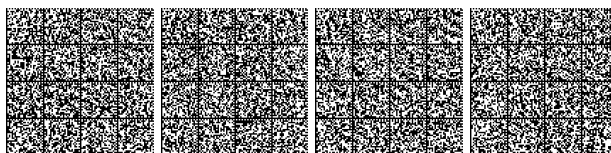

ALLEGATO I

Modifiche del regolamento delegato (UE) 2015/208

Gli allegati I, V, VII, XII, XIV, XV, XXI, XXVI, XXVII, XXVIII e XXXIV del regolamento delegato (UE) 2015/208 sono così modificati:

1. nell'allegato I è aggiunta la seguente nota dopo la tabella:

«Si applicano le disposizioni transitorie dei regolamenti UNECE elencati nella presente tabella, salvo nei casi in cui siano indicate specifiche date alternative nel presente regolamento. Si accetta inoltre la conformità alle prescrizioni di modifiche successive a quelle elencate nella presente tabella.»

2. nell'allegato V, la prima frase del punto 3.1.2 è sostituita dalla seguente:

«La forza sul comando dello sterzo occorrente per descrivere un cerchio del raggio di 12 m partendo dalla posizione rettilinea non deve superare 25 daN in caso di dispositivo di sterzo integro.»

3. nell'allegato VII, al punto 2 è aggiunta la seguente frase:

«Le prove e i criteri di accettazione stabiliti nella norma ISO 5721-2:2014 si applicano anche ai trattori di larghezza superiore a 2,55 m.»

4. l'allegato XII è così modificato:

- a) il punto 6.15.1 è sostituito dal seguente:

«6.15.1. Presenza: obbligatoria su tutti i veicoli la cui lunghezza supera i 4,6 m; facoltativa su tutti gli altri veicoli.»

- b) il punto 6.15.6 è sostituito dal seguente:

«6.15.6. Orientamento: verso il lato del veicolo. Se l'orientamento non cambia, il catadiottro può ruotare.»

- c) il punto 6.18.1 è sostituito dal seguente:

«6.18.1. Presenza: obbligatoria sui trattori di lunghezza superiore a 4,6 m. Obbligatoria sui rimorchi delle categorie R3 e R4 di lunghezza superiore a 4,6 m. Facoltativa su tutti gli altri veicoli.»

- d) al punto 6.18.4.3, l'ultimo paragrafo è sostituito dal seguente:

«Tuttavia, per i veicoli di lunghezza non superiore a 6 metri e per i telai cabinati, è sufficiente una luce di posizione laterale che si trovi nel primo terzo o nell'ultimo terzo della lunghezza del veicolo. Per i trattori è anche sufficiente una luce di posizione laterale che si trovi nel terzo intermedio della lunghezza del veicolo.»

- e) al punto 6.18.4.3 è aggiunto il seguente paragrafo:

«La luce di posizione laterale può costituire parte della superficie di uscita della luce in comune con il catadiottro laterale.»

- f) il punto 6.26.1 è sostituito dal seguente:

«6.26.1. Presenza:

obbligatoria sui veicoli di larghezza totale superiore a 2,55 metri;

facoltativa sui veicoli di larghezza totale non superiore a 2,55 metri.»

5. all'allegato XIV, il punto 2.1 è sostituito dal seguente:

«2.1. Il presente allegato si applica alle parti della superficie esterna che - a veicolo carico e munito degli pneumatici di diametro maggiore o dei cingoli di dimensioni verticali maggiori, non destinati alla protezione del suolo, per i quali il veicolo è omologato, con tutte le portiere, i finestrini, gli sportelli di accesso ecc. chiusi - risultano essere:»

6. l'allegato XV è così modificato:

- a) nella parte 2, al punto 3.4.2.1, il numero «1 000» è sostituito dal numero «2 000» in entrambe le occorrenze;



b) la parte 5 è modificata come segue:

- i) al punto 1.2 le ultime tre frasi sono soppresse;
- ii) al punto 5.1.3, il numero «1 000» è sostituito dal numero «2 000»;
- iii) al punto 6.1, il numero «1 000» è sostituito dal numero «2 000»;
- iv) il punto 6.1.1 è sostituito dal seguente:

«6.1.1. Per confermare la conformità del veicolo ai requisiti della presente parte, il veicolo deve essere sottoposto a prova utilizzando fino a 14 frequenze della banda, ad esempio: 27, 45, 65, 90, 120, 150, 190, 230, 280, 380, 450, 600, 750, 900 e da 1 000 a 2 000 MHz, in conformità all'incremento specificato nella norma ISO 11451-1, terza edizione, 2005, e Amd 1:2008.»;
- v) al punto 7.1.2, il numero «1 000» è sostituito dal numero «2 000»;
- vi) al punto 7.4 è aggiunta la seguente frase:

«Il veicolo deve essere esposto alla radiazione elettromagnetica nella gamma di frequenze compresa tra 20 e 2 000 MHz con polarizzazione verticale.»;
- vii) il punto 7.4.2 è sostituito dal seguente:

«7.4.2. Forma dell'onda del segnale di prova

Modulazione del segnale di prova:

 - a) modulazione di ampiezza (AM), con una modulazione di 1 kHz e un indice di modulazione dell'80 % ($m = 0,8 \pm 0,04$) nella gamma di frequenze compresa tra 20 e 1 000 MHz (quale definita nella figura 3 della presente parte), e
 - b) modulazione di impulsi (PM), con $t = 577 \mu s$ e periodo = 4 600 μs , nella gamma di frequenze compresa tra 1 000 e 2 000 MHz, conformemente a quanto indicato nella norma ISO 11451-1, terza edizione, 2005, e Amd1:2008.»;
 - viii) è inserito il seguente punto 7.4.4:

«7.4.4. Tempo di esposizione

Il tempo di esposizione per ciascuna frequenza di prova deve essere sufficiente a consentire al veicolo sottoposto a prova di rispondere in condizioni normali. In ogni caso, tale tempo non deve essere inferiore a 2 secondi.»;

7. l'allegato XXI è così modificato:

- a) il punto 2.1 è sostituito dal seguente:

«2.1. Le dimensioni massime dei veicoli appartenenti alle categorie T o C sono le seguenti:

 - 2.1.1. lunghezza: 12 m;
 - 2.1.2. larghezza: 2,55 m (senza considerare la parte convessa del fianco dello pneumatico nel punto di contatto con il terreno).

La larghezza può essere aumentata fino a un massimo di 3,00 m qualora ciò sia unicamente dovuto al montaggio degli pneumatici o dei cingoli di gomma o alle configurazioni con pneumatici gemellati necessari per la protezione del suolo, compresi i dispositivi antispruzzi, purché la larghezza della struttura permanente del veicolo sia limitata a 2,55 m e il veicolo omologato sia anche munito di almeno un treno di pneumatici o un insieme di cingoli di gomma con i quali la sua larghezza non superi i 2,55 m;
 - 2.1.3. altezza: 4 m.»;
- b) sono inseriti i seguenti punti 2.3, 2.3.1, 2.3.2 e 2.3.3:

«2.3. Le dimensioni massime dei veicoli appartenenti alla categoria R sono le seguenti:

 - 2.3.1. lunghezza: 12 m;
 - 2.3.2. larghezza: 2,55 m (senza considerare la parte convessa del fianco dello pneumatico nel punto di contatto con il terreno).



La larghezza può essere aumentata fino a un massimo di 3,00 m qualora ciò sia unicamente dovuto a una delle seguenti circostanze:

- a) l'uso di configurazioni di pneumatici per la protezione del suolo, purché il veicolo possa anche essere munito di almeno un treno di pneumatici con i quali la sua larghezza non superi i 2,55 m. La struttura del veicolo necessaria al trasporto non può essere superiore a 2,55 m. Se il veicolo può anche essere munito di almeno un treno di pneumatici con i quali la sua larghezza non superi i 2,55 m, i dispositivi antispruzzi, se presenti, sono tali che la larghezza del veicolo è limitata a 2,55 m;
- b) la presenza di attrezzature necessarie al funzionamento del veicolo e nel rispetto delle disposizioni di attuazione della direttiva 2006/42/CE del Parlamento europeo e del Consiglio (*). La struttura del veicolo necessaria al trasporto non può superare i 2,55 m di larghezza;

2.3.3. altezza: 4 m.

(*) Direttiva 2006/42/CE del Parlamento europeo e del Consiglio, del 17 maggio 2006, relativa alle macchine e che modifica la direttiva 95/16/CE (rifusione) (GU L 157 del 9.6.2006, pag. 24).»;

8. nell'allegato XXVI, il punto 2.4.2 è sostituito dal seguente:

«2.4.2. la larghezza del dispositivo non deve superare in nessun punto la larghezza dell'asse posteriore misurata nei punti più esterni delle ruote, escluso il rigonfiamento degli pneumatici sul terreno. Il dispositivo non deve inoltre distare più di 10 cm da ciascuna estremità laterale. In presenza di più assi posteriori, la larghezza da considerare è quella dell'asse più largo. La larghezza del dispositivo non deve superare in nessun caso i 2,55 m.»;

9. nell'allegato XXVII, al punto 2.1, la prima frase è sostituita dalla seguente:

«La larghezza del veicolo munito del dispositivo non deve superare la larghezza massima complessiva del veicolo o i 2,55 m (a seconda di quale sia il valore inferiore). La parte principale della sua superficie esterna non deve risultare incassata di più di 120 mm rispetto al piano più esterno (punto di massima larghezza) del veicolo.»;

10. nell'allegato XXVIII, al punto 2, il secondo trattino è sostituito dal seguente:

«— la larghezza non superi la larghezza massima complessiva del trattore non attrezzato o i 2,55 m (a seconda di quale sia il valore inferiore).»;

11. nell'allegato XXXIV è inserito il seguente punto:

«2.9. Qualora un veicolo trainato rimorchi un altro veicolo trainato, il dispositivo meccanico di accoppiamento del primo veicolo rispetta i requisiti relativi ai dispositivi meccanici di accoppiamento per trattori.».

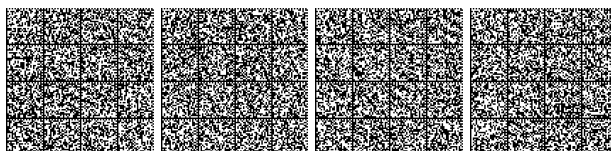

ALLEGATO II

Rettifiche al regolamento delegato (UE) 2015/208

Gli allegati I, IV, XII e XXXIV del regolamento (UE) n. 2015/208 sono così modificati:

1. l'allegato I è così rettificato:

- a) la riga sottostante alla riga del regolamento n. 5 è soppressa;
- b) la riga sottostante alla riga del regolamento n. 21 è soppressa;
- c) la riga sottostante alla riga del regolamento n. 75 è soppressa;

2. l'allegato IV è così rettificato:

- a) i punti 1.1, 1.2 e 2 sono soppressi;
- b) sono aggiunti i seguenti punti 2, 3 e 4:

«2. I requisiti della norma ISO 10998:2008, Amd 1 2014 devono applicarsi alla sterzata dei veicoli appartenenti alle categorie Tb e Cb con velocità massima di progetto superiore a 40 km/h ma inferiore o uguale a 60 km/h.

3. L'azione sterzante dei trattori della categoria Cb deve essere conforme ai requisiti di cui al punto 3.9 dell'allegato XXXIII.

4. I requisiti concernenti la forza sul comando dello sterzo per i veicoli di cui al punto 1 devono essere i medesimi di quelli relativi ai veicoli di categoria N2 di cui alla sezione 6 del regolamento UNECE n. 79, come indicato nell'allegato I.

Nel caso dei veicoli dotati di sella e manubrio, devono applicarsi gli stessi requisiti concernenti la forza sul comando al centro dell'impugnatura.»;

3. l'allegato XII è così rettificato:

- a) al punto 6.15.5, l'ultima frase è sostituita dalla seguente:

«L'angolo verticale sotto l'orizzontale può essere ridotto a 5° se l'altezza dal suolo del catadiottro è inferiore a 750 mm.»;

- b) il titolo dell'appendice 3 è sostituito dal seguente:

«Dimensioni, dimensione minima della superficie riflettente, requisiti cromatici e fotometrici minimi, identificazione e marcatura dei pannelli e fogli di segnalazione per i veicoli di larghezza superiore a 2,55 m»;

4. l'allegato XXXIV è così rettificato:

- a) al punto 3.4.1, la formula riferita a h₂ è sostituita dalla seguente:

$$h_2 \leq [(m_{1a} - 0,2 \times m_1) \times 1 - (S \times c)] / (0,6 \times (m_{1t} - 0,2 \times m_1 + S));$$

- b) al punto 8, la lettera b) è sostituita dalla seguente:

«b) attrezzature intercambiabili trainate delle categorie R1a o R2a destinate principalmente al trattamento di materiali ai sensi dell'articolo 3, paragrafo 9, del regolamento (UE) n. 167/2013».

18CE1504

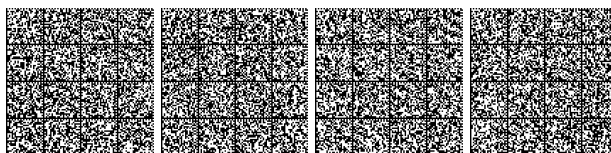

REGOLAMENTO DELEGATO (UE) 2018/830 DELLA COMMISSIONE**del 9 marzo 2018****che modifica l'allegato I del regolamento (UE) n. 167/2013 del Parlamento europeo e del Consiglio e il regolamento delegato (UE) n. 1322/2014 della Commissione per quanto concerne l'adattamento della costruzione dei veicoli e i requisiti generali di omologazione dei veicoli agricoli e forestali**

LA COMMISSIONE EUROPEA,

visto il trattato sul funzionamento dell'Unione europea,

visto il regolamento (UE) n. 167/2013 del Parlamento europeo e del Consiglio, del 5 febbraio 2013, relativo all'omologazione e alla vigilanza del mercato dei veicoli agricoli e forestali ⁽¹⁾, in particolare l'articolo 18, paragrafo 4, e l'articolo 49, paragrafo 3,

considerando quanto segue:

- (1) È opportuno modificare diverse voci dell'allegato I del regolamento (UE) n. 167/2013 al fine di consentire di stabilire i requisiti per ulteriori categorie di veicoli conformemente alle ultime versioni di determinati codici standard per le prove ufficiali dei trattori agricoli e forestali dell'Organizzazione per la cooperazione e lo sviluppo economici (codici standard OCSE) ⁽²⁾.
- (2) I regolamenti UNECE che si applicano in via obbligatoria, di cui all'allegato I del regolamento delegato (UE) n. 1322/2014 della Commissione ⁽³⁾, sono aggiornati di frequente. A tale riguardo, l'elenco dovrebbe essere integrato con una nota esplicativa al fine di chiarire che i costruttori sono autorizzati a usare i successivi supplementi delle serie di modifiche applicabili dei suddetti regolamenti UNECE, anche se non sono pubblicati nella *Gazzetta ufficiale dell'Unione europea*.
- (3) Per chiarire che taluni requisiti della normativa dell'Unione sono equivalenti e interamente allineati a quelli stabiliti dai codici standard OCSE, il testo dei requisiti e la numerazione di taluni allegati del regolamento delegato (UE) n. 1322/2014 dovrebbero essere adattati in modo da risultare identici al testo e alla numerazione del corrispondente codice standard OCSE.
- (4) Per ridurre il numero di infortuni e di incidenti mortali causati dall'impossibilità di sollevare, in situazioni potenzialmente pericolose, la struttura di protezione antiribaltamento pieghevole montata anteriormente su trattori a carreggiata stretta, è opportuno rendere obbligatori i requisiti ergonomici in modo da facilitare e incoraggiare il sollevamento della struttura di protezione antiribaltamento qualora necessario.
- (5) È opportuno aggiornare l'elenco dei verbali di prova rilasciati in base ai codici standard OCSE e riconosciuti ai fini dell'omologazione UE in alternativa ai verbali di prova rilasciati in base al regolamento delegato (UE) n. 1322/2014.
- (6) Al fine di precisare e migliorare determinate procedure di prova, è opportuno apportare modifiche minori ai metodi di prova per il sedile del conducente e ai requisiti in materia di accesso al posto di guida, resistenza minima dei dispositivi di comando e velocità di combustione del materiale della cabina, di cui al regolamento delegato (UE) n. 1322/2014.
- (7) È pertanto opportuno modificare di conseguenza il regolamento (UE) n. 167/2013 e il regolamento delegato (UE) n. 1322/2014,

HA ADOTTATO IL PRESENTE REGOLAMENTO:

*Articolo 1***Modifiche dell'allegato I del regolamento (UE) n. 167/2013**

Nell'allegato I del regolamento (UE) n. 167/2013, alla riga n. 38, nelle colonne per le categorie di veicoli Ca e Cb, «NA» è sostituito da «X».

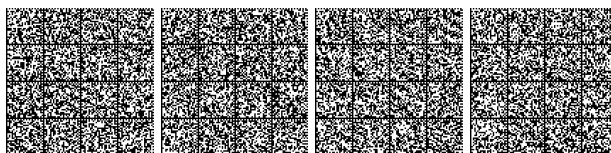
⁽¹⁾ GUL 60 del 2.3.2013, pag. 1.⁽²⁾ <http://www.oecd.org/tad/code/oecd-standard-codes-official-testing-agricultural-forestry-tractors.htm>⁽³⁾ Regolamento delegato (UE) n. 1322/2014 della Commissione, del 19 settembre 2014, che integra e modifica il regolamento (UE) n. 167/2013 del Parlamento europeo e del Consiglio per quanto concerne la costruzione dei veicoli e i requisiti generali di omologazione dei veicoli agricoli e forestali (GUL 364 del 18.12.2014, pag. 1).

Articolo 2

Modifiche del regolamento delegato (UE) n. 1322/2014

Il regolamento delegato (UE) n. 1322/2014 è così modificato:

- 1) all'articolo 12, la parte di frase «per i veicoli delle categorie T2, T3 e T4.3» è sostituita dalla parte di frase «per i veicoli delle categorie T2/C2, T3/C3 e T4.3/C4.3»;
- 2) al capo V è inserito il seguente articolo 35 bis:

«Articolo 35 bis

Disposizioni transitorie

1. Fino al 26 giugno 2018 le autorità nazionali continuano a rilasciare l'omologazione a tipi di veicoli agricoli e forestali, o a tipi di sistemi, componenti o entità tecniche indipendenti in conformità al presente regolamento, nella sua versione applicabile al 25 giugno 2018.
2. Fino al 31 dicembre 2018 gli Stati membri consentono l'immissione sul mercato, l'immatricolazione o l'entrata in servizio di veicoli agricoli e forestali, sistemi, componenti o entità tecniche indipendenti in base al tipo omologato in conformità al presente regolamento, nella sua versione applicabile al 25 giugno 2018.»
- 3) all'allegato I, nel testo sotto il titolo «Nota esplicativa:», sono aggiunti i seguenti paragrafi:

«Si applicano le disposizioni transitorie dei regolamenti UNECE elencati nella presente tabella, salvo nei casi in cui specifiche date alternative siano indicate nel presente regolamento. Si accetta inoltre la conformità alle prescrizioni di modifiche successive a quelle elencate nella presente tabella.»
- 4) l'allegato II è modificato conformemente all'allegato I del presente regolamento;
- 5) l'allegato VI è così modificato:
 - a) la lettera B è così modificata:
 - a) al punto 3.8.2., il primo paragrafo è sostituito dal seguente:

«Se del caso, le proprietà di resistenza alla fragilizzazione a basse temperature devono essere verificate in conformità ai requisiti di cui ai punti da 3.8.2.1 a 3.8.2.7, o di cui al punto 3.8.3.»;
 - b) è inserito il seguente punto 3.8.3:

«3.8.3. La resistenza alla fragilizzazione alle basse temperature può essere dimostrata applicando le norme e le direttive di cui alla sezione 3 della presente lettera B a una temperatura pari o inferiore a - 18 °C. Prima dell'inizio della prova dinamica, la struttura di protezione e tutti gli strumenti di montaggio devono essere raffreddati a una temperatura pari o inferiore a - 18 °C.»;
- 6) nelle note esplicative dell'allegato VI, la nota esplicativa (1) è sostituita dalla seguente:

«(1) Salvo disposizioni contrarie, il testo dei requisiti e la numerazione di cui alla lettera B sono identici al testo e alla numerazione del codice standard OCSE relativo alle prove ufficiali delle strutture di protezione montate sui trattori agricoli e forestali (prova dinamica), codice standard OCSE 3, edizione 2017, febbraio 2017.»;
- 7) nelle note esplicative dell'allegato VII, la nota esplicativa (1) è sostituita dalla seguente:

«(1) Salvo disposizioni contrarie, il testo dei requisiti e la numerazione di cui alla lettera B sono identici al testo e alla numerazione del codice standard OCSE relativo alle prove ufficiali delle strutture di protezione montate sui trattori agricoli e forestali a cingoli, codice standard OCSE 8, edizione 2017, febbraio 2017.»;
- 8) l'allegato VIII è così modificato:
 - a) alla lettera B, il punto 3.11.2 è sostituito dal seguente:

«3.11.2. Ove applicabile, le proprietà di resistenza alla fragilizzazione a basse temperature devono essere verificate in conformità ai requisiti di cui ai punti da 3.11.2.1 a 3.11.2.7.»;

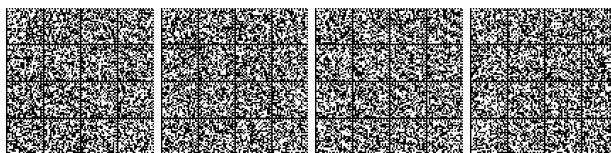

- b) nelle note esplicative dell'allegato VIII, la nota esplicativa (1) è sostituita dalla seguente:
- «(1) Salvo disposizioni contrarie, il testo dei requisiti e la numerazione di cui alla lettera B sono identici al testo e alla numerazione del codice standard OCSE relativo alle prove ufficiali delle strutture di protezione montate sui trattori agricoli e forestali (prova statica), codice standard OCSE 4, edizione 2017, febbraio 2017.»;
- 9) l'allegato IX è modificato conformemente all'allegato II del presente regolamento;
- 10) l'allegato X è modificato conformemente all'allegato III del presente regolamento;
- 11) l'allegato XI è modificato conformemente all'allegato IV del presente regolamento;
- 12) l'allegato XIII è così modificato:
- a) al punto 3.1.3. è aggiunto il seguente paragrafo:
- «a discrezione del costruttore può essere effettuata un'ulteriore misurazione opzionale del rumore con il motore spento e i dispositivi ausiliari quali ventole, sbrinatori e altri dispositivi elettrici in funzione alla regolazione massima.»;
- b) è inserito il seguente punto 3.2.2.2.2:
- «3.2.2.2.2. durante la terza serie opzionale di misurazioni il motore deve essere spento e i dispositivi ausiliari quali ventole, sbrinatori e altri dispositivi elettrici devono essere in funzione alla regolazione massima.»;
- 13) l'allegato XIV è modificato in conformità all'allegato V del presente regolamento;
- 14) nell'allegato XV, il punto 3.3.2 è sostituito dal seguente:
- «3.3.2. Il gradino o montatoio superiore deve essere facilmente riconoscibile ed accessibile alla persona che scende dal veicolo. La distanza in verticale fra gradini o montatoi successivi deve essere uguale. Tuttavia è ammessa una tolleranza di 20 mm.»;
- 15) all'allegato XVIII, la nota esplicativa (1) è sostituita dalla seguente:
- «(1) Ad eccezione della numerazione, i requisiti di cui alla lettera B sono identici al testo del codice standard OCSE relativo alle prove ufficiali delle strutture di protezione montate sui trattori agricoli e forestali (prova statica), codice standard OCSE 4, edizione 2017, febbraio 2017.»;
- 16) nell'allegato XXII, il punto 4 è sostituito dal seguente:
- «4. Dichiarazione relativa al rumore
- Il manuale d'uso deve indicare il livello di rumore udito dall'operatore per ciascuna condizione di prova di cui all'allegato XIII, o in alternativa i risultati delle prove del livello sonoro di cui al codice standard OCSE 5, in conformità al punto 4 del proprio modello di verbale di prova.»;
- 17) nell'allegato XXIII, il punto 1.2.1 è sostituito dal seguente:
- «1.2.1. I dispositivi di comando come volanti o leve dello sterzo, leve del cambio, leve di controllo, manovelle, pedali e commutatori devono essere scelti, progettati, fabbricati e disposti in modo che le loro forze di attuazione, spostamenti, posizioni, metodi di funzionamento e codifica a colori siano conformi alla norma ISO 15077:2008, comprese le disposizioni di cui agli allegati A e C di tale norma.»;
- 18) nell'allegato XXVII, il punto 2 è sostituito dal seguente:
- «2. Velocità di combustione del materiale della cabina
- La velocità di combustione del materiale della cabina come il rivestimento del sedile, le pareti, il pavimento e il rivestimento del tettuccio, se forniti, non deve superare la velocità massima di 150 mm/min quando viene sottoposta alla prova di cui alla norma ISO 3795:1989 o alla norma FMVSS302.».

Articolo 3

Entrata in vigore

Il presente regolamento entra in vigore il ventesimo giorno successivo alla pubblicazione nella *Gazzetta ufficiale dell'Unione europea*.



Il presente regolamento è obbligatorio in tutti i suoi elementi e direttamente applicabile in ciascuno degli Stati membri.

Fatto a Bruxelles, il 9 marzo 2018

Per la Commissione
Il presidente
Jean-Claude JUNCKER

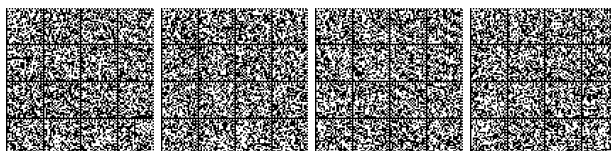

ALLEGATO I

Nell'allegato II del regolamento delegato (UE) n. 1322/2014, la tabella è sostituita dalla seguente:

«Verbale di prova in base al codice standard OCSE n.	Oggetto	Edizione	Applicabilità	Alternativa al verbale di prova UE in base a
3	Prove ufficiali delle strutture di protezione sui trattori agricoli e forestali (prova dinamica)	Edizione del 2017 -Febbraio 2017-	T1, T4.2 e T4.3	Allegato VI e allegato XVIII (se sono stati provati gli ancoraggi delle cinture di sicurezza)
4	Prove ufficiali delle strutture di protezione sui trattori agricoli e forestali (prova statica)	Edizione del 2017 -Febbraio 2017-	T1/C1, T4.2/C4.2 e T4.3/C4.3	Allegato VIII e allegato XVIII (se sono stati provati gli ancoraggi delle cinture di sicurezza)
5	Misurazione ufficiale del rumore ai posti di guida sui trattori agricoli e forestali	Edizione del 2017 -Febbraio 2017-	T e C	Allegato XIII
6	Prove ufficiali delle strutture di protezione antiribaltamento montate anteriormente su trattori agricoli o forestali a carreggiata stretta	Edizione del 2017 -Febbraio 2017-	T2/C2, T3/C3 e T4.3/C4.3	Allegato IX (se i requisiti di funzionamento della struttura di protezione antiribaltamento abbattibile sono stati sottoposti a prova e risultano soddisfatti) e allegato XVIII (se sono stati provati gli ancoraggi delle cinture di sicurezza)
7	Prove ufficiali delle strutture di protezione antiribaltamento montate posteriormente su trattori agricoli o forestali a carreggiata stretta	Edizione del 2017 -Febbraio 2017-	T2/C2, T3/C3 e T4.3/C4.3	Allegato X (se i requisiti di funzionamento della struttura di protezione antiribaltamento abbattibile sono stati sottoposti a prova e risultano soddisfatti) e allegato XVIII (se sono stati provati gli ancoraggi delle cinture di sicurezza)
8	Prove ufficiali delle strutture di protezione sui trattori agricoli e forestali a cingoli	Edizione del 2017 -Febbraio 2017-	C1, C2, C4.2 e C4.3	Allegato VII e allegato XVIII (se sono stati provati gli ancoraggi delle cinture di sicurezza)
10	Prove ufficiali delle strutture di protezione contro la caduta di oggetti sui trattori agricoli e forestali	Edizione del 2017 -Febbraio 2017-	T e C	Allegato XI Parte C».

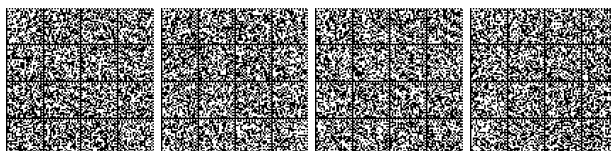

ALLEGATO II

L'allegato IX del regolamento delegato (UE) n. 1322/2014 è così modificato:

1) La lettera B è così modificata:

a) il punto 1.3.1 è sostituito dal seguente:

«1.3.1. Definizione preliminare: piano mediano della ruota o del cingolo

Il piano mediano della ruota o del cingolo è equidistante dai due piani che comprendono la periferia dei cerchioni o dei cingoli nei loro bordi esterni.»;

b) al punto 1.3.2 è aggiunta la seguente frase:

«Per i trattori a cingoli la carreggiata è costituita dalla distanza tra i piani mediani dei cingoli.»;

c) al punto 1.4 è aggiunta la seguente frase:

«Per i trattori muniti di cingoli: la distanza tra i piani verticali perpendicolari al piano longitudinale mediano del trattore che passa per gli assi delle ruote motrici.»;

d) i punti 2.1.2 e 2.1.3 sono sostituiti dai seguenti:

«2.1.2. carreggiata minima, fissa o variabile, inferiore a 1 150 mm di uno degli assi munito di pneumatici o di cingoli di maggiori dimensioni. Supponendo che l'asse munito di pneumatici o di cingoli più larghi sia regolato su una carreggiata non superiore a 1 150 mm, la carreggiata dell'altro asse deve poter essere regolata in modo che i bordi esterni degli pneumatici o dei cingoli più stretti non superino i bordi esterni degli pneumatici o dei cingoli dell'altro asse. Qualora i due assi siano muniti di cerchioni e di pneumatici o di cingoli delle stesse dimensioni, la carreggiata fissa o variabile dei due assi deve essere inferiore a 1 150 mm;

2.1.3. massa superiore a 400 kg, ma inferiore a 3 500 kg, corrispondente alla massa a vuoto del trattore, compresi le strutture di protezione antiribaltamento e gli pneumatici o i cingoli delle dimensioni maggiori raccomandate dal costruttore. La massa massima ammissibile non deve essere superiore a 5 250 kg e il rapporto di massa (massa massima ammissibile/massa di riferimento) non deve essere superiore a 1,75;»;

e) al punto 3.1.2.3 è aggiunta la seguente frase:

«Nel caso di trattori muniti di cingoli, il costruttore deve definire le regolazioni della carreggiata.»;

f) al punto 3.1.3.2, la seconda e la terza frase sono sostituite dalle seguenti:

«Tale angolo deve raggiungere un valore minimo di 38° nel momento in cui il trattore viene a trovarsi in equilibrio instabile sulle ruote o sui cingoli a contatto col suolo. La prova è eseguita in posizione di massima sterzata, una volta a destra e una volta a sinistra.»;

g) il punto 3.1.4.3.1 è così modificato:

i) la riga B_0 per le caratteristiche del trattore è sostituita dalla seguente:

« B_0 (m) Larghezza dello pneumatico o del cingolo posteriore;»;

ii) le righe D_2 e D_3 per le caratteristiche del trattore sono sostituite dalle seguenti:

« D_2 (m) Altezza degli pneumatici o dei cingoli anteriori con asse a pieno carico;

D_3 (m) Altezza degli pneumatici o dei cingoli posteriori con asse a pieno carico;»;

iii) nella riga S per le caratteristiche del trattore, la frase «La somma della larghezza della carreggiata (S) e della larghezza del pneumatico (B_0) deve essere maggiore della larghezza B_6 della ROPS.» è sostituita dalla seguente «La somma della larghezza della carreggiata (S) e della larghezza dello pneumatico o del cingolo (B_0) deve essere maggiore della larghezza B_6 della ROPS.»;

h) il punto 3.1.4.3.2.2 è sostituito dal seguente:

«3.1.4.3.2.2. l'asse di rotazione è parallelo all'asse longitudinale del trattore e passa per il centro delle superfici di contatto tra il piano inclinato e le ruote o i cingoli anteriori e posteriori;»;

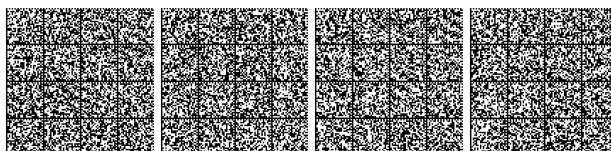

- i) al punto 3.1.5.1, l'ultimo paragrafo è sostituito dal seguente:
«La distanza tra il baricentro e l'asse posteriore (L_3) o l'asse anteriore (L_2) deve essere calcolata in base alla ripartizione della massa del trattore tra le ruote o i cingoli posteriori e anteriori.»;
- j) il punto 3.1.5.2 è sostituito dal seguente:
«3.1.5.2. Altezza degli pneumatici o dei cingoli posteriori (D_3) e anteriori (D_2)
Misurare la distanza tra il punto più alto dello pneumatico o del cingolo e il suolo (cfr. figura 6.5); si usa lo stesso metodo sia per gli pneumatici o i cingoli anteriori che per quelli posteriori.»;
- k) al punto 3.1.5.4, l'ultimo paragrafo è sostituito dal seguente:
«Il punto d'urto è definito dal piano tangente alla ROPS che interseca la retta definita dai punti esterni più alti degli pneumatici o dei cingoli anteriori e posteriori (cfr. figura 6.7).»;
- l) al punto 3.1.5.6, l'ultimo paragrafo è sostituito dal seguente:
«Il punto d'urto è definito dal piano tangente al cofano motore e alla ROPS che interseca i punti esterni più alti dello pneumatico o del cingolo anteriore (cfr. figura 6.7). La misurazione va effettuata su entrambi i lati del cofano motore.»;
- m) al punto 3.1.5.9, il primo e il secondo paragrafo sotto il titolo «Altezza del punto di articolazione dell'asse anteriore (H_0)» sono sostituiti dai seguenti:
«Verificare e includere nella relazione tecnica del costruttore la distanza verticale tra il centro del punto di articolazione dell'asse anteriore e il centro dell'asse degli pneumatici o dei cingoli anteriori (H_{01}).
Misurare la distanza verticale tra il centro dell'asse degli pneumatici o dei cingoli anteriori e il suolo (H_{02}) (cfr. figura 6.8).»;
- n) i punti 3.1.5.10 e 3.1.5.11 sono sostituiti dai seguenti:
«3.1.5.10. Larghezza della carreggiata posteriore (S)
Misurare la larghezza minima della carreggiata posteriore con gli pneumatici o i cingoli delle dimensioni maggiori secondo le indicazioni del costruttore (cfr. figura 6.9).
3.1.5.11. Larghezza dello pneumatico o del cingolo posteriore (B_0)
Misurare la distanza tra il piano verticale esterno e quello interno di uno pneumatico o un cingolo posteriore nella sua parte superiore (figura 6.9).»;
- o) il punto 3.2.1.3.4 è sostituito dal seguente:
«3.2.1.3.4. La carreggiata deve essere regolata in modo da evitare, per quanto possibile, che la ROPS, durante le prove di resistenza, sia sostenuta dagli pneumatici o dai cingoli. Se le prove sono effettuate in conformità alla procedura statica, le ruote o i cingoli possono essere tolti.»;
- p) il punto 3.2.2.2.4 è sostituito dal seguente:
«3.2.2.2.4. Se il trattore dispone di un sistema di sospensione tra il telaio e le ruote o i cingoli, tale sistema deve essere bloccato durante le prove.»;
- q) il punto 3.2.5.4 è sostituito dal seguente:
«3.2.5.4. Apparecchiatura di schiacciamento
Un'apparecchiatura simile a quella illustrata nella figura 6.10 deve poter esercitare una forza dall'alto verso il basso sulla ROPS mediante una trave rigida, larga circa 250 mm, collegata al meccanismo di applicazione del carico da giunti universali. Appositi supporti situati sotto gli assi devono impedire che gli pneumatici o i cingoli del trattore assorbano la forza di schiacciamento.»;
- r) al punto 3.3.2.2, l'ultima frase dell'ultimo paragrafo è sostituita dalla seguente:
«Per stimare quanto sopra vengono scelti gli pneumatici o i cingoli anteriori e posteriori e la carreggiata con le più piccole dimensioni standard indicate dal costruttore.»;

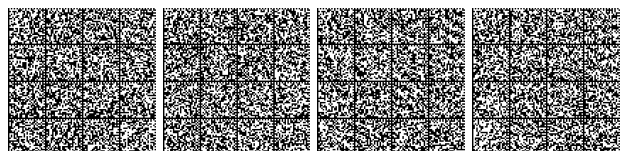

s) la figura 6.5 è sostituita dalla seguente:

«Figura 6.5

Dati necessari al calcolo del capovolgimento di un trattore con rotolamento triassiale

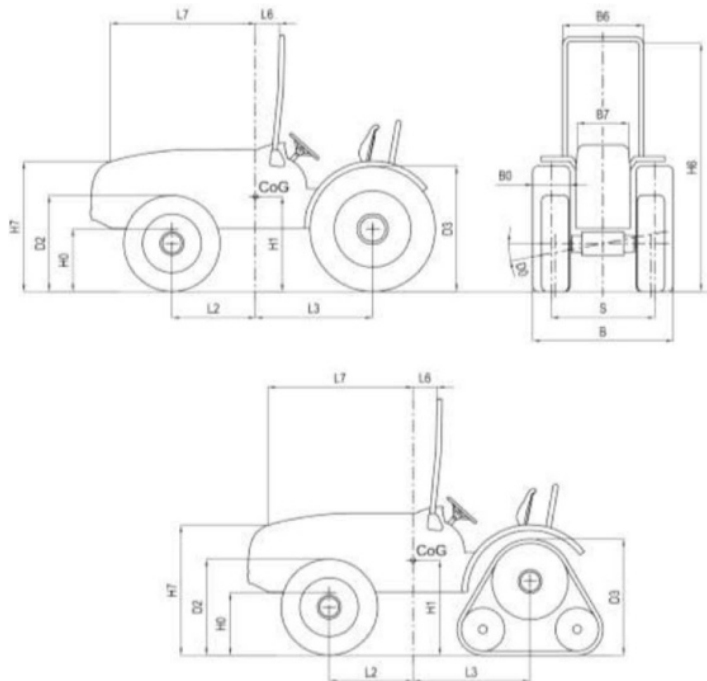

Nota: D2 e D3 vanno misurate con asse a pieno carico.»;

t) al punto 5.3.1, nell'ultimo paragrafo è aggiunta la seguente frase:

«Nel caso di trattori muniti di cingoli, il costruttore deve definire le regolazioni della carreggiata.»;

u) alla sezione B4 («Requisiti per le prove virtuali») è aggiunto il seguente paragrafo:

«Per i trattori muniti di cingoli le seguenti righe devono essere sostituite nel modello originale:

520 LOCATE 12, 40: PRINT «HEIGHT OF THE REAR TRACKS D3=»

*540 PRINT «HEIGHT OF THE FRT TRACKS D2=»: LOCATE 13, 29: PRINT «»

650 LOCATE 17, 40: PRINT «REAR TRACKS WIDTH B0=»

970 LPRINT TAB(40); «HEIGHT OF THE REAR TRACKS D3=»;

*980 LPRINT «HEIGHT OF THE FRT TRACKS D2=»;

1160 LPRINT TAB(40); «REAR TRACK WIDTH B0=»;

1390 W2 = SQR(H0 * H0 + L0 * L0): S1 = S/2 + B0/2

1530 F2 = 2 * ATN(- L0/D3 + SQR[(L0/D3) ^ 2 - (D2/D3) + 1])

1590 X(1, 5) = D3

1660 Y(1, 5) = -L3

* se del caso»;

2) nelle note esplicative dell'allegato IX, la nota esplicativa (1) è sostituita dalla seguente:

«(1) Esclusa la numerazione delle sezioni B2 e B3 che è stata armonizzata insieme all'intero allegato, il testo dei requisiti nonché la numerazione indicati alla lettera B sono identici al testo e alla numerazione del codice standard OCSE relativo alle prove ufficiali di ROPS montate anteriormente sui trattori agricoli e forestali a carreggiata stretta, codice standard OCSE 6, edizione 2017, febbraio 2017.».

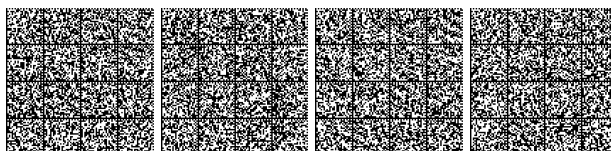

ALLEGATO III

L'allegato X del regolamento delegato (UE) n. 1322/2014 è così modificato:

1) alla lettera A, è aggiunto il seguente punto 3:

«3. Oltre ai requisiti di cui al punto 2, devono essere soddisfatti anche i requisiti di funzionamento della struttura di protezione antiribaltamento abbattibile (ROPS) di cui alla sezione B3.»;

2) La lettera B è così modificata:

1) il punto 3.1.2.2.5 è sostituito dal seguente:

«3.1.2.2.5. Il lato scelto per applicare il primo carico sulla parte posteriore della ROPS deve essere quello che, secondo le autorità addette alla prova, comporterà l'applicazione della serie di carichi alle condizioni più sfavorevoli per la ROPS. Il carico laterale va applicato sul lato opposto al piano mediano del trattore rispetto a quello cui è applicato il carico longitudinale. Il carico anteriore va applicato sullo stesso lato del piano longitudinale mediano della ROPS cui è applicato il carico laterale.»;

2) è aggiunta la seguente sezione B3:

«B3 REQUISITI DI FUNZIONAMENTO DELLE STRUTTURE DI PROTEZIONE ANTIRIBALTAMENTO ABBATTIBILI

5.1. Campo di applicazione

La presente sezione stabilisce i requisiti minimi di prestazione e di prova per le ROPS abbattibili montate posteriormente che sono sollevate e/o abbassate manualmente da un operatore in piedi (con o senza assistenza parziale) e bloccate manualmente o automaticamente.

5.2. Ai fini della presente sezione si applicano le seguenti definizioni:

5.2.1. «*ROPS abbattibile azionata a mano*»: struttura protettiva a due montanti, montata posteriormente, il cui sollevamento/abbassamento è gestito direttamente dall'operatore (con o senza assistenza parziale);

5.2.2. «*ROPS abbattibile automatica*»: struttura protettiva a due montanti, montata posteriormente, le cui operazioni di sollevamento/abbassamento sono completamente assistite;

5.2.3. «*sistema di bloccaggio*»: dispositivo destinato a bloccare, in modo manuale o automatico, la ROPS nella posizione sollevata o abbassata;

5.2.4. «*zona di impugnatura*»: superficie definita dal costruttore come parte della ROPS e/o impugnatura aggiuntiva montata sulla ROPS mediante la quale l'operatore può effettuare le operazioni di sollevamento/abbassamento;

5.2.5. «*parte accessibile della zona di impugnatura*»: zona in cui la ROPS è azionata dall'operatore durante le operazioni di sollevamento/abbassamento; tale zona va definita rispetto al centro geometrico delle sezioni trasversali della zona di impugnatura;

5.2.6. «*area accessibile*»: area in cui un operatore in piedi può applicare una forza al fine di sollevare/abbassare la ROPS;

5.2.7. «*punto di pizzicamento*»: punto pericoloso in cui le parti che si muovono le une rispetto alle altre o rispetto a parti fisse possono causare un rischio di pizzicamento per le persone o per alcune parti del loro corpo;

5.2.8. «*punto di tranciamento*»: punto pericoloso in cui le parti che si muovono le une rispetto alle altre o rispetto a parti fisse possono causare un rischio di pizzicamento o di tranciamento per le persone o per parti del loro corpo;

5.2.9. «*postazione in piedi*»: parte della piattaforma del trattore accessibile dall'accesso principale al posto di guida con spazio sufficiente per accogliere un operatore in piedi.

5.3. ROPS abbattibile azionata a mano

5.3.1. Condizioni preliminari delle prove

5.3.1.1. Zona di impugnatura

L'azionamento manuale deve essere effettuato da un operatore in piedi che afferra con una o con entrambe le mani la zona di impugnatura della roll-bar.

La roll-bar può essere azionata da terra o da una postazione in piedi sulla piattaforma (figure 7.8a e 7.8b).



L'operatore che aziona la roll-bar può trovarsi in una posizione frontale o parallela rispetto alla direzione della traiettoria della stessa.

È consentita una procedura che preveda più fasi, molteplici posizioni dell'operatore e molteplici zone di impugnatura definite.

La zona di impugnatura deve essere sempre chiaramente individuabile (figura 7.9).

Questa zona va progettata senza spigoli vivi, angoli acuti e superfici ruvide che possano provocare lesioni all'operatore.

Essa si può trovare su uno o su entrambi i lati del trattore e può essere una parte strutturale della roll-bar o delle impugnature aggiuntive. In questa zona di impugnatura, l'azionamento manuale per sollevare o abbassare la roll-bar non deve esporre l'operatore a rischi di tranciamento, di pizzicamento o di movimenti incontrollabili.

5.3.1.2. Aree accessibili

Esistono tre aree accessibili che consentono di applicare quantità diverse di forza ammessa, definite rispetto al piano orizzontale del suolo e ai piani verticali tangenti alle parti esterne del trattore che delimitano la posizione o lo spostamento dell'operatore (figura 7.10).

Area I: area di facile accesso

Area II: area accessibile che non richiede l'inclinazione in avanti del corpo

Area III: area accessibile che richiede l'inclinazione in avanti del corpo

Azionamento della roll-bar da una posizione parallela alla sua traiettoria.

La posizione e il movimento dell'operatore sono limitati da ostacoli costituiti da parti del trattore e delimitati dai piani verticali tangenti ai bordi esterni dell'ostacolo.

Se occorre che l'operatore sposti i piedi durante l'azionamento manuale della roll-bar, è consentito spostarsi nell'ambito di un piano parallelo alla traiettoria della roll-bar oppure entro un solo altro piano parallelo al precedente, in modo da superare un ostacolo. Lo spostamento generale deve essere considerato come una combinazione di linee rette parallele e perpendicolari alla traiettoria della roll-bar. È consentito uno spostamento perpendicolare a condizione che l'operatore si avvicini alla roll-bar. La zona accessibile deve essere considerata come uno spazio che racchiude le diverse aree accessibili (figura 7.11).

Azionamento della roll-bar da una posizione frontale rispetto alla sua traiettoria.

Solo per l'azionamento della roll-bar da una posizione frontale rispetto alla sua traiettoria le aree II e III sono considerate come estensioni accessibili (figura 7.12). In tali estensioni le forze di attivazione accettabili sono le stesse di quelle rispettivamente dell'area II e dell'area III.

Se l'operatore deve spostarsi durante l'azionamento manuale della roll-bar, il movimento deve avvenire entro un piano parallelo alla traiettoria della roll-bar senza ostacoli.

In questo caso la zona accessibile deve essere considerata come uno spazio che racchiude le diverse aree accessibili.

5.3.1.3. Postazione in piedi

Qualsiasi postazione in piedi sulla piattaforma dichiarata dal costruttore deve essere accessibile dall'accesso principale al posto di guida e rispettare i seguenti requisiti:

- una postazione in cui è previsto che si stia in piedi deve disporre di spazio sufficiente per entrambi i piedi dell'operatore, essere piana ed essere dotata di una superficie antiscivolo. A seconda della configurazione della macchina, la postazione in piedi può essere costituita da due superfici separate e utilizzare componenti della macchina. Deve essere posizionata in modo che l'operatore possa mantenere la propria stabilità nel corso dello svolgimento del servizio richiesto ed essere allo stesso livello di altezza con una tolleranza di ± 50 mm.
- Si devono fornire corrimano e/o maniglie al fine di consentire un contatto a tre punti. Il presente requisito può essere considerato soddisfatto qualora per questa funzione si utilizzino parti della macchina.

Si considera che una postazione in piedi disponga di spazio sufficiente se la sua superficie in sezione trasversale forma un quadrato i cui lati misurano almeno 400 mm (figura 7.13).

In alternativa il requisito può essere soddisfatto prevedendo spazio sufficiente per un piede sulla superficie piana e un ginocchio sul sedile.



5.3.1.4. Condizioni di prova

Sul trattore devono essere montati pneumatici aventi il massimo diametro indicato dal costruttore e la più piccola sezione trasversale compatibile con tale diametro. Gli pneumatici devono essere gonfiati alla pressione raccomandata per i lavori agricoli.

Le ruote posteriori devono essere regolate sulla carreggiata più stretta; le ruote anteriori devono essere regolate, per quanto possibile, sulla stessa carreggiata. Se sono possibili due regolazioni della carreggiata anteriore che differiscono nella stessa misura dalla regolazione della carreggiata posteriore più stretta, va scelta la più larga delle due regolazioni della carreggiata anteriore.

5.3.2. Procedura di prova

Scopo della prova è misurare la forza necessaria per sollevare o abbassare la roll-bar. La prova sarà effettuata in condizioni statiche: non è previsto alcun movimento iniziale della roll-bar. Ciascuna misurazione della forza necessaria a sollevare o ad abbassare la roll-bar va fatta in una direzione tangente alla traiettoria della roll-bar che attraversi il centro geometrico delle sezioni trasversali della zona di impugnatura.

La zona di impugnatura è ritenuta accessibile quando si trova all'interno delle aree accessibili o dello spazio che racchiude aree accessibili diverse (figura 7.14).

Occorre che la forza necessaria a sollevare e abbassare la roll-bar sia misurata in più punti all'interno della parte accessibile della zona di impugnatura (figura 7.15).

La prima misurazione va effettuata all'estremità della parte accessibile della zona di impugnatura quando la roll-bar è completamente abbassata (punto 1 della figura 7.15).

La seconda misurazione va stabilita in base alla posizione del punto 1 dopo la rotazione della roll-bar fino al punto in cui la perpendicolare alla traiettoria della roll-bar è verticale (punto 2 della figura 7.15).

La terza misurazione va effettuata dopo la rotazione della roll-bar fino all'estremità superiore della parte accessibile della zona di impugnatura (punto 3 della figura 7.15).

Se nella terza misurazione la roll-bar non viene sollevata completamente, la misurazione va effettuata a partire da un punto all'estremità della parte accessibile della zona di impugnatura quando la roll-bar è completamente sollevata (punto 4 della figura 7.15).

Se tra il punto 1 e il punto 3 la traiettoria dell'estremità della parte accessibile della zona di impugnatura supera il limite tra la zona I e la zona II, in tale punto va effettuata una misurazione aggiuntiva (figura 7.16).

Le forze massime in tali punti non devono superare la forza accettabile della zona (I, II o III).

Al fine di misurare la forza nei punti richiesti, è possibile misurarne direttamente il valore o misurare la coppia necessaria a sollevare o ad abbassare la roll-bar e ricavare da essa la forza.

5.3.3. Condizioni di accettazione

5.3.3.1. Forza richiesta

La forza accettabile per l'attivazione della ROPS dipende dalla zona accessibile, come indicato nella tabella 7.2.

Tabella 7.2

Forza ammessa

Zona	I	II	III
Forza accettabile (N)	100	75	50

Un aumento non superiore al 25 % della forza accettabile è ammesso quando la roll-bar è completamente abbassata e completamente sollevata.

Un aumento non superiore al 25 % della forza accettabile è ammesso quando la roll-bar è azionata da una posizione frontale rispetto alla traiettoria della stessa.

Un aumento non superiore al 50 % della forza accettabile è ammesso durante l'operazione di abbassamento.

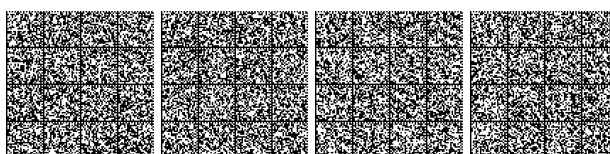

5.3.3.2. Requisiti aggiuntivi

L'azionamento manuale per sollevare o abbassare la roll-bar non deve esporre l'operatore a rischi di tranciamento, di pizzicamento o di movimenti incontrollabili.

Un punto di pizzicamento non è considerato pericoloso per le mani dell'operatore se nella zona di impugnatura le distanze di sicurezza tra la roll-bar e le parti fisse del trattore sono pari o superiori a 100 mm per la mano, il polso, il pugno e i 25 mm per le dita (ISO 13854:1996). Le distanze di sicurezza devono essere controllate rispetto alla modalità di azionamento prevista dal costruttore nel manuale d'uso.

5.4. Sistema di bloccaggio manuale

Il dispositivo montato per bloccare la ROPS in posizione abbassata/alzata va progettato:

- in modo da essere azionato da un operatore in piedi e da essere posto in un'area accessibile;
- in modo da essere difficilmente separabile dalla ROPS (ad esempio perni di bloccaggio, lucchetti o spille di sicurezza);
- in modo da evitare confusione nell'operazione di bloccaggio (occorre indicare la corretta posizione dei perni);
- in modo da evitare di rimuovere o di perdere involontariamente delle parti.

Se i dispositivi impiegati per bloccare la ROPS in posizione abbassata/alzata sono costituiti da perni, essi devono poter essere inseriti o sfilati liberamente. La forza che a tal fine è necessario esercitare sulla roll-bar deve soddisfare i requisiti di cui ai punti 1 e 3 o 4 (cfr. punto 5.3).

Tutti gli altri dispositivi di bloccaggio vanno progettati con un approccio ergonomico per quanto riguarda la forma e la forza, soprattutto per evitare rischi di pizzicamento o di tranciamento.

5.5. Prova preliminare del sistema di bloccaggio automatico

Un sistema di bloccaggio automatico montato su una ROPS abbattibile azionata a mano va sottoposto a una prova preliminare prima della prova di resistenza della ROPS.

La roll-bar va spostata dalla posizione abbassata a quella alzata bloccata e viceversa. Queste operazioni corrispondono a un ciclo. Devono essere eseguiti 500 cicli.

La loro esecuzione può essere manuale o prevedere l'uso di energia esterna (idraulica, pneumatica o mediante attuatori elettrici). In entrambi i casi la forza va applicata all'interno di un piano parallelo alla traiettoria della roll-bar e che attraversa la zona di impugnatura; la velocità angolare della roll-bar va mantenuta pressoché costante e inferiore a 20 gradi/s.

Dopo i 500 cicli, la forza applicata quando la roll-bar è in posizione alzata non deve superare di oltre il 50 % la forza ammessa (tabella 7.2).

Lo sbloccaggio della roll-bar deve avvenire in base a quanto previsto dal manuale d'uso.

Completati i 500 cicli, non vanno effettuati interventi di manutenzione o di regolazione del sistema di bloccaggio.

Nota 1: La prova preliminare può essere anche effettuata su ROPS abbattibili automaticamente. La prova va eseguita prima della prova di resistenza della ROPS.

Nota 2: La prova preliminare può essere effettuata dal costruttore. In tal caso, il costruttore rilascia al centro di prova un certificato attestante che la prova è stata effettuata secondo la procedura di prova, senza interventi di manutenzione o di regolazione sul sistema di bloccaggio al termine dei 500 cicli. Il laboratorio controllerà le prestazioni della ROPS con un ciclo di prova dalla posizione abbassata a quella alzata bloccata e viceversa.

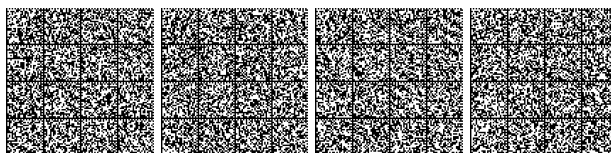

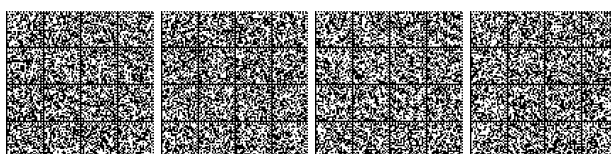
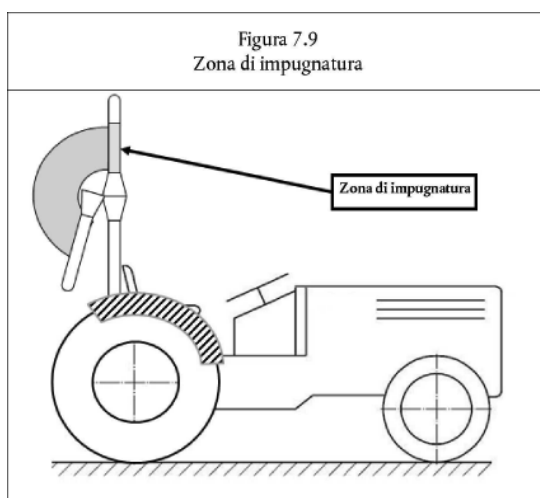
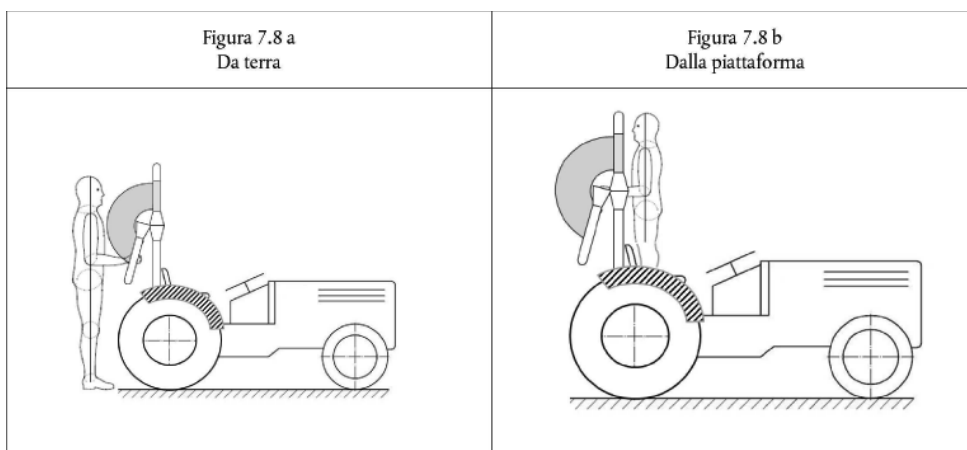

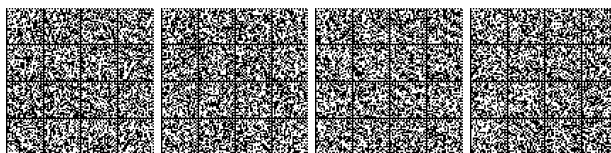
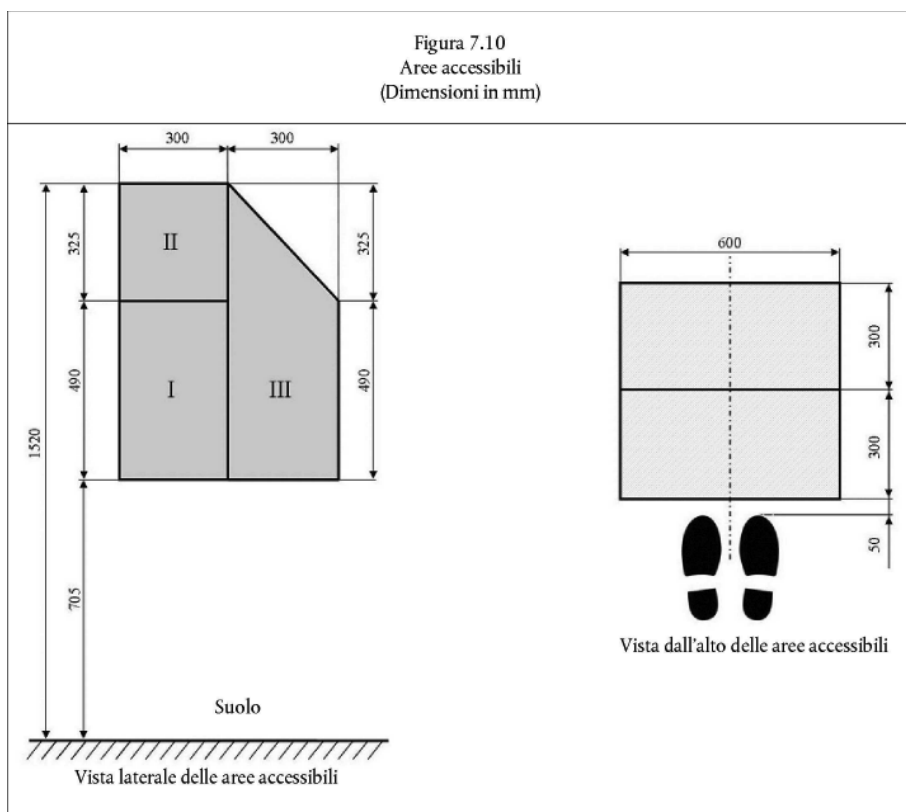

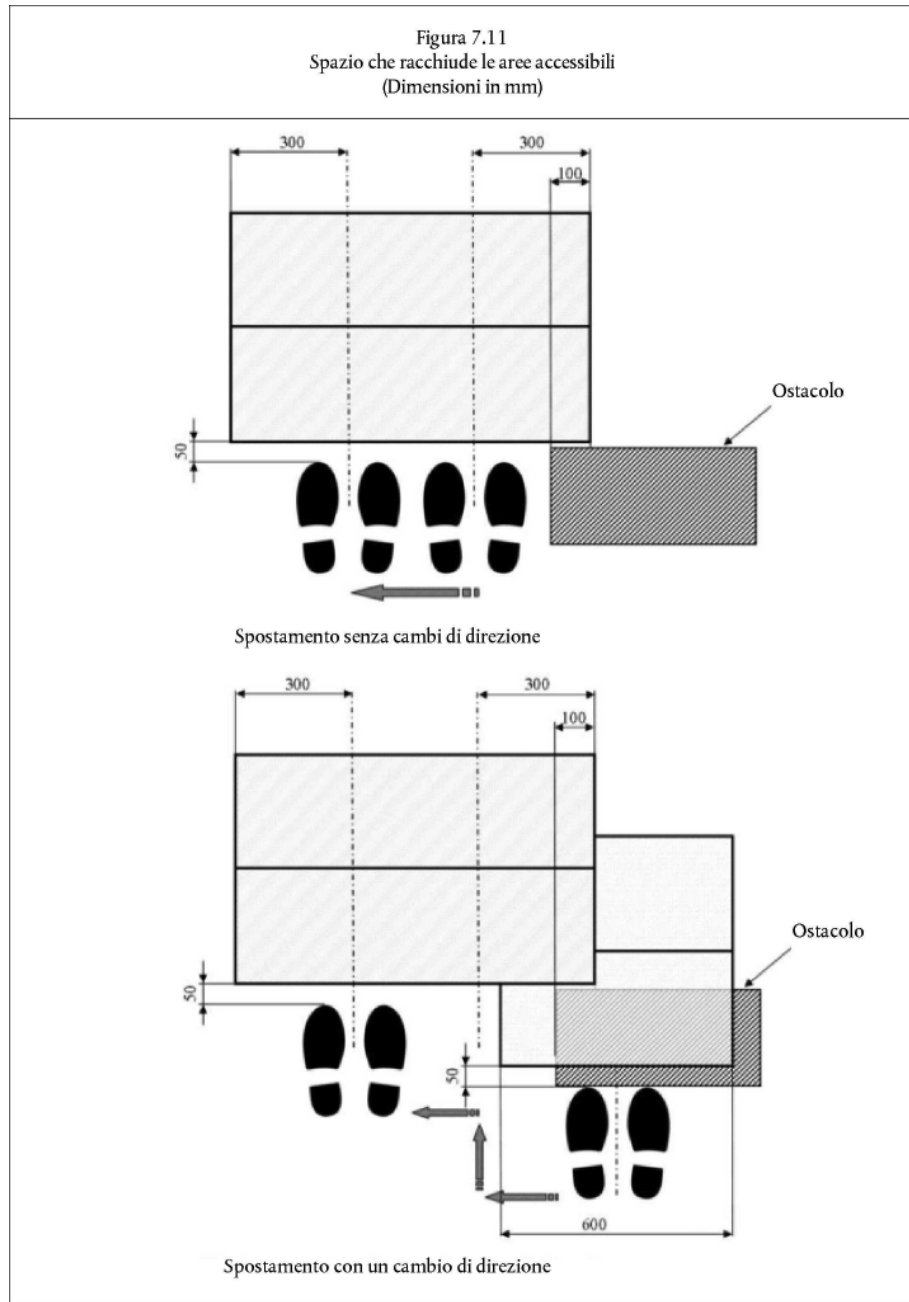

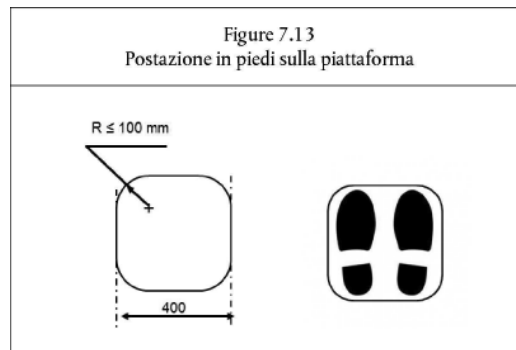
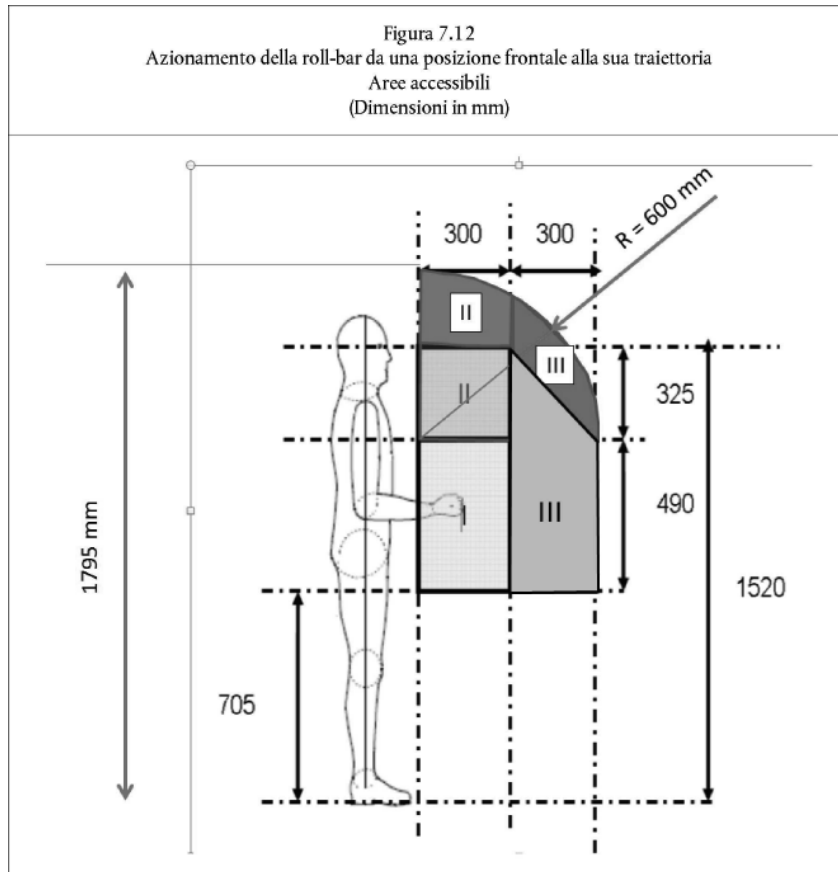

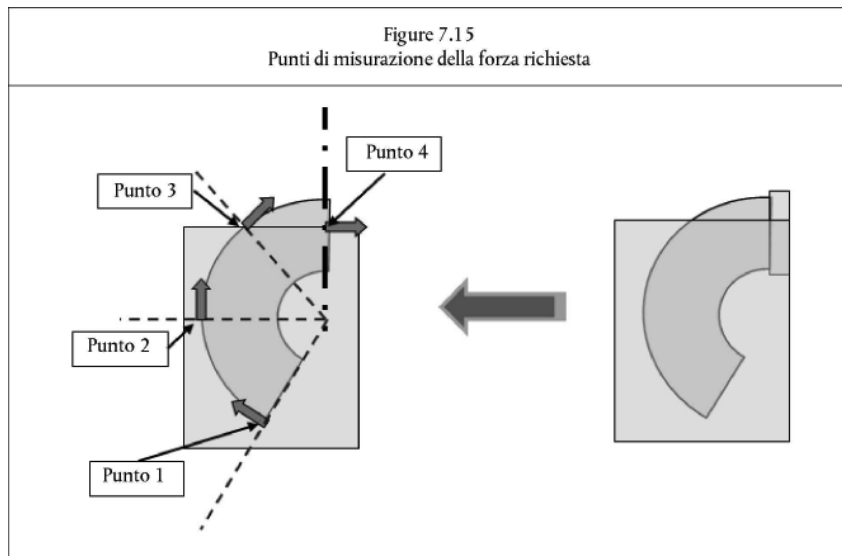
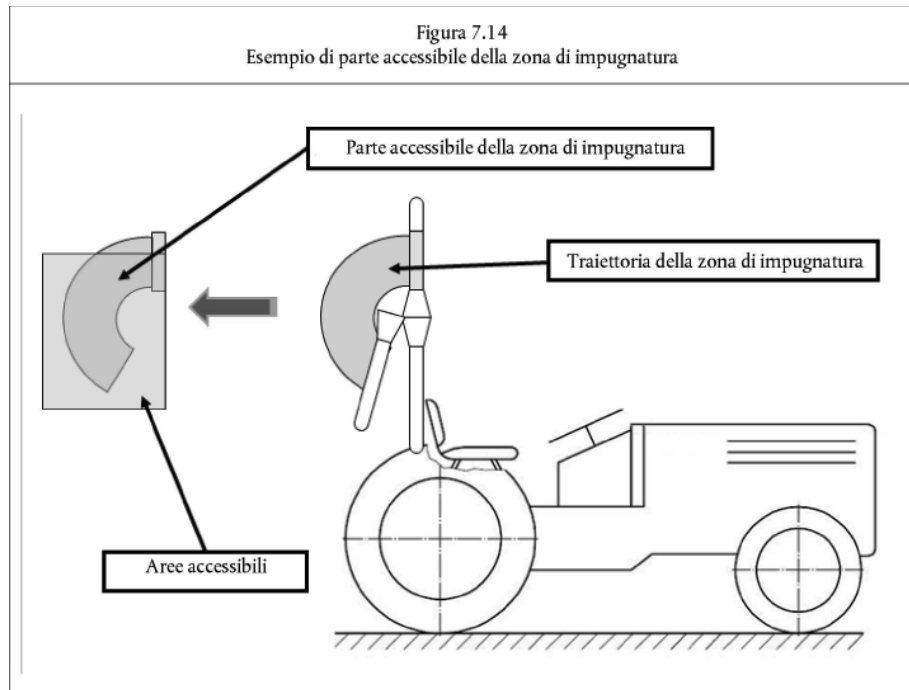

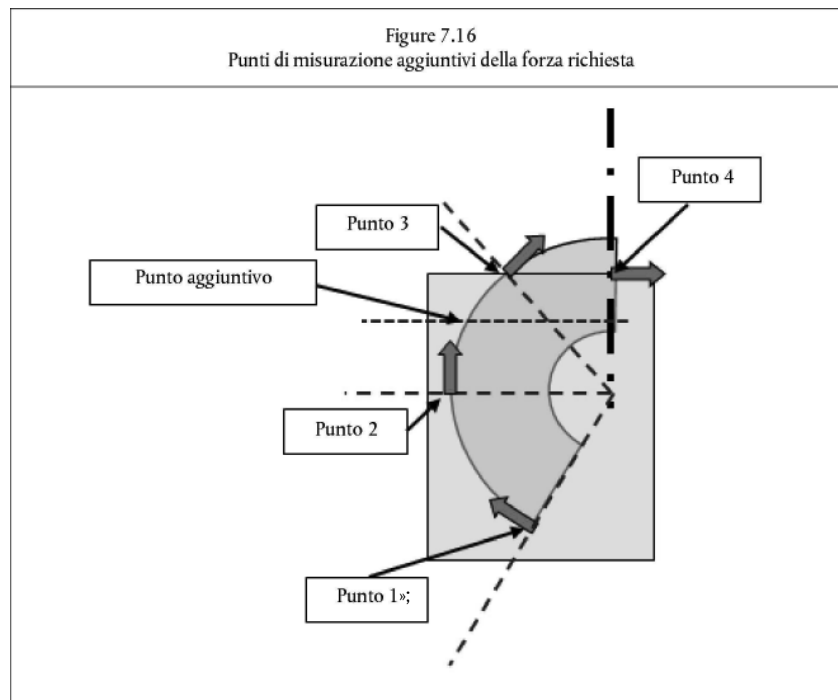

3) Nelle note esplicative dell'allegato X, la nota esplicativa (1) è sostituita dalla seguente:

- «1) Esclusa la numerazione delle sezioni B2 e B3 che è stata armonizzata insieme all'intero allegato, il testo dei requisiti nonché la numerazione indicati alla lettera B sono identici al testo e alla numerazione del codice standard OCSE relativo alle prove ufficiali di ROPS montate posteriormente sui trattori agricoli e forestali a carreggiata stretta, codice standard OCSE 7, edizione 2017, febbraio 2017.».

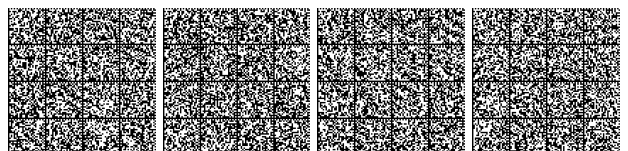

ALLEGATO IV

L'allegato XI del regolamento delegato (UE) n. 1322/2014 è così modificato:

1) la lettera C è così modificata:

a) il punto 3.1.3 è sostituito dal seguente:

«3.1.3. La FOPS può essere progettata unicamente per proteggere il conducente nel caso della caduta di un oggetto. Su tale FOPS deve essere possibile montare una protezione dalle intemperie per il conducente, anche di tipo temporaneo, che può essere rimossa dal conducente durante la stagione calda. Esistono anche FOPS il cui rivestimento è permanente e la cui ventilazione nella stagione calda è assicurata da aperture o deflettori. Poiché il rivestimento può aumentare la resistenza della FOPS e, se smontabile, può essere assente al momento di un infortunio, tutte le parti che il conducente può asportare dovranno essere rimosse ai fini della prova. Porte e finestre che possano essere aperte vanno rimosse o fissate in posizione aperta nel corso della prova per non aumentare la resistenza della FOPS.»

b) è inserito il seguente punto 3.1.3.1:

«3.1.3.1. Nel caso di un'apertura del tetto che può essere aperta sia situata sulla proiezione verticale della zona di sicurezza, su richiesta del costruttore, sotto la sua responsabilità e conformemente alle sue istruzioni, la prova può essere effettuata con l'apertura del tetto:

- in posizione chiusa e bloccata,
- in posizione aperta,
- rimossa.

In ogni caso devono essere soddisfatti i requisiti di cui al punto 3.3 e nella relazione di prova deve essere riportata una descrizione delle condizioni di prova.

Le norme che seguono si riferiscono solo alle prove della FOPS. È sottinteso che sono inclusi i rivestimenti permanenti.

Si deve includere nelle specifiche una descrizione di tutti i rivestimenti temporanei forniti. Prima della prova occorre rimuovere tutti i materiali vetrosi o fragili. I componenti del trattore e della FOPS che possono subire danni inutili durante la prova e che non influiscono sulla sua resistenza o sulle sue dimensioni possono essere rimossi prima della prova, se il costruttore lo desidera. Durante la prova non possono essere effettuate riparazioni o regolazioni. Il costruttore ha la facoltà di fornire vari campioni identici se sono necessarie varie prove di caduta.»

c) il seguente punto 3.6.2.8 è inserito prima della tabella 10.2:

«3.6.2.8. In alternativa tali requisiti possono essere verificati applicando l'urto della sfera di prova se tutti gli elementi strutturali sono ad una temperatura pari o inferiore a -18 °C .»;

d) l'intestazione della figura 10.3 è sostituita dalla seguente:

«Figura 10.3

Configurazione minima di prova della FOPS

Struttura di protezione fissata rigidamente al banco di prova nella sua normale posizione di montaggio»;

2) Nelle note esplicative dell'allegato XI, la nota esplicativa (1) è sostituita dalla seguente:

«1) Salvo disposizioni contrarie, il testo dei requisiti e la numerazione di cui alla sezione C sono identici al testo e alla numerazione del codice standard OCSE relativo alle prove ufficiali delle strutture di protezione montate sui trattori a cingoli agricoli e forestali, codice standard OCSE 10, edizione 2017, febbraio 2017.».

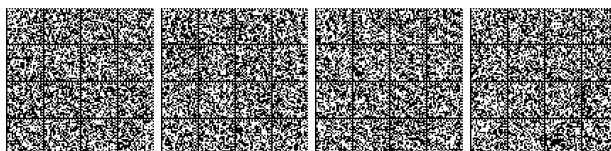

ALLEGATO V

L'allegato XIV del regolamento delegato (UE) n. 1322/2014 è così modificato:

1) l'appendice 3 è così modificata:

a) nella tabella, le righe per i PS numeri 1 e 2 sono sostituite dalle seguenti:

«PS No	a 10^{-4} m	t s
1	0 089	
2	0 215»;	

b) nella tabella, le righe per i PS numeri 699 e 700 sono sostituite dalle seguenti:

«PS No	a 10^{-4} m	t s
699	0 023	
700	0 000	28·0»;

2) l'appendice 4a è così modificata:

a) nella tabella, le righe per i PS numeri 1 e 2 sono sostituite dalle seguenti:

«PS No	a 10^{-4} m	t s
1	0 022	
2	0 089»;	

b) nella tabella, la riga per il PS numero 699 è sostituita dalla seguente:

«PS No	a 10^{-4} m	t s
699	0 062».	

18CE1505

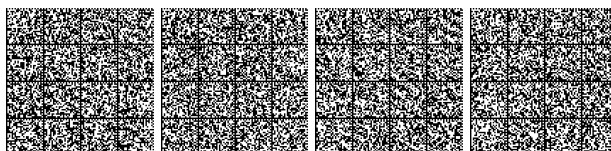

REGOLAMENTO (UE) 2018/831 DELLA COMMISSIONE**del 5 giugno 2018****che modifica il regolamento (UE) n. 10/2011 riguardante i materiali e gli oggetti di materia plastica destinati a venire a contatto con i prodotti alimentari****(Testo rilevante ai fini del SEE)**

LA COMMISSIONE EUROPEA,

visto il trattato sul funzionamento dell'Unione europea,

visto il regolamento (CE) n. 1935/2004 del Parlamento europeo e del Consiglio, del 27 ottobre 2004, riguardante i materiali e gli oggetti destinati a venire a contatto con i prodotti alimentari e che abroga le direttive 80/590/CEE e 89/109/CEE ⁽¹⁾, in particolare l'articolo 5, paragrafo 1, lettere a), d), e), h) e i), l'articolo 11, paragrafo 3, e l'articolo 12, paragrafo 6,

considerando quanto segue:

- (1) L'allegato I del regolamento (UE) n. 10/2011 della Commissione ⁽²⁾ stabilisce un elenco dell'Unione delle sostanze autorizzate che possono essere utilizzate nei materiali e negli oggetti di materia plastica destinati a venire a contatto con i prodotti alimentari.
- (2) Successivamente all'ultima modifica del regolamento (UE) n. 10/2011, l'Autorità europea per la sicurezza alimentare («l'Autorità») ha pubblicato ulteriori pareri scientifici su determinate sostanze che possono essere utilizzate nei materiali a contatto con i prodotti alimentari («sostanze MCA»), nonché sull'utilizzo consentito delle sostanze precedentemente autorizzate. Al fine di garantire la conformità con le più recenti conclusioni dell'Autorità, è opportuno modificare il regolamento (UE) n. 10/2011.
- (3) L'Autorità ha adottato pareri che rivalutano la contaminazione da perclorato negli alimenti e l'esposizione alimentare umana al perclorato ⁽³⁾ ⁽⁴⁾. La sostanza «acido perclorico, sali» (perclorato) (n. 822 nell'elenco delle sostanze MCA) è inclusa nell'allegato I, tabella 1, del regolamento (UE) n. 10/2011 come additivo o sostanza ausiliaria della polimerizzazione. A tale sostanza si applica un limite di migrazione specifica («LMS») pari a 0,05 mg/kg sulla base dell'ipotesi della normale esposizione alimentare derivata da materiali a contatto con i prodotti alimentari secondo cui una persona di 60 kg consuma quotidianamente 1 kg di alimenti. Nel rivalutare il perclorato, l'Autorità ha stabilito una dose giornaliera tollerabile (DGT) pari a 0,3 µg/kg di peso corporeo al giorno e ha osservato che nei gruppi di giovani l'esposizione al perclorato proveniente da tutte le fonti alimentari, sia sul breve che sul lungo termine, supera la DGT, mentre lo stesso tipo di esposizione nella popolazione adulta è risultato a livello della DGT. Per rispondere a questa situazione, l'LMS dovrebbe essere calcolato sulla base della DGT e dovrebbe essere applicato un fattore di attribuzione convenzionale del 10 % della DGT da sostanze MCA. Di conseguenza l'LMS per il perclorato dovrebbe essere ridotto da 0,05 mg/kg a 0,002 mg/kg, al fine di garantire che la migrazione di perclorato da sostanze plastiche MCA non risulti pericolosa per la salute umana.
- (4) L'Autorità ha adottato un parere scientifico favorevole ⁽⁵⁾ sull'uso della sostanza acido fosforoso, miscela di triesteri di 2,4-bis(1,1-dimetilpropil)fenile e di 4-(1,1-dimetilpropil)fenile (sostanza MCA n. 974, n. CAS 939402-02-5). La sostanza è autorizzata con un limite di migrazione pari a 5 mg/kg di prodotto alimentare. Sulla base di nuove prove scientifiche l'Autorità ha concluso che tale sostanza non desta preoccupazioni per la sicurezza dei consumatori pur aumentando il suo limite di migrazione specifica da 5 a 10 mg/kg di prodotto alimentare, a condizione che siano rispettate le altre restrizioni. Per questo motivo è opportuno aumentare il limite di migrazione per questa sostanza, a condizione che siano rispettate le altre restrizioni.
- (5) L'Autorità ha adottato un parere scientifico favorevole ⁽⁶⁾ sull'uso della sostanza 1,2,3,4-tetraidronaftalene-2,6-dicarbossilato di dimetile (sostanza MCA n. 1066, n. CAS 23985-75-3). L'Autorità ha concluso che tale sostanza non desta preoccupazioni per la sicurezza dei consumatori se utilizzata come comonomero per la fabbricazione di uno strato di poliestere da usare come rivestimento interno di materiale plastico multistrato destinato al contatto con gli alimenti ai quali sono assegnati i simulanti alimentari A, B, C e/o D1 di cui all'allegato III, tabella 2, del regolamento (UE) n. 10/2011. La migrazione totale della sostanza e dei suoi dimeri (ciclici e aciclici) non dovrebbe superare 0,05 mg/kg di prodotto alimentare. Tale monomero dovrebbe quindi essere aggiunto all'elenco dell'Unione delle sostanze autorizzate con la restrizione che siano rispettate tali specifiche.

⁽¹⁾ GUL 338 del 13.11.2004, pag. 4.

⁽²⁾ Regolamento (UE) n. 10/2011 della Commissione, del 14 gennaio 2011, riguardante i materiali e gli oggetti di materia plastica destinati a venire a contatto con i prodotti alimentari (GUL 12 del 15.1.2011, pag. 1).

⁽³⁾ EFSA Journal 2017; 15(10):5043.

⁽⁴⁾ EFSA Journal 2014; 12(10):3869.

⁽⁵⁾ EFSA Journal 2017; 15(5):4841.

⁽⁶⁾ EFSA Journal 2017; 15(5):4840.

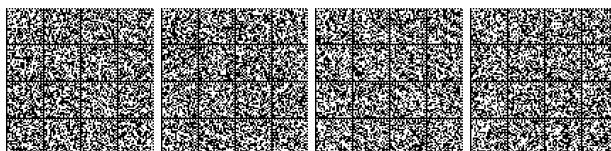

- (6) L'Autorità ha adottato un parere scientifico favorevole ⁽¹⁾ sull'uso della sostanza [3-(2,3-epossipropossi)propil] trimetossisilano (sostanza MCA n. 1068, n. CAS 2530-83-8). L'Autorità ha concluso che la sostanza, sebbene abbia un potenziale genotossico, non desta preoccupazioni per la sicurezza a causa della esposizione ridotta o nulla quando utilizzata come componente di agenti plastificanti per l'apprettatura di fibre di vetro incorporate in materie plastiche a bassa diffusività come il polietilene tereftalato (PET), il policarbonato (PC), il tereftalato di polibutilene (PBT), i poliesteri termoidurenti e la resina vinilestere epossidica di tipo bisfenolo destinata all'uso singolo o ripetuto con stoccaggio prolungato a temperatura ambiente, contatto ripetuto sul breve termine a temperatura aumentata o elevata e per tutti gli alimenti. Poiché anche alcuni dei prodotti di reazione della sostanza contenente la funzione epossidica possono avere un potenziale genotossico, non dovrebbero essere rilevabili residui della sostanza e di ciascuno dei prodotti di reazione nelle fibre di vetro apprettate in quantità superiore a 10 µg/kg per la sostanza e a 60 µg/kg per ciascuno dei prodotti di reazione (monomeri idrolizzati e dimeri, trimeri e tetrameri ciclici contenenti epossidi).
- (7) È pertanto opportuno modificare di conseguenza l'allegato I del regolamento (UE) n. 10/2011.
- (8) Le misure di cui al presente regolamento sono conformi al parere del comitato permanente per le piante, gli animali, gli alimenti e i mangimi,

HA ADOTTATO IL PRESENTE REGOLAMENTO:

Articolo 1

L'allegato I del regolamento (UE) n. 10/2011 è modificato conformemente all'allegato del presente regolamento.

Articolo 2

I materiali e gli oggetti di materia plastica conformi al regolamento (UE) n. 10/2011, nella versione applicabile prima dell'entrata in vigore del presente regolamento, possono essere immessi sul mercato fino al 26 giugno 2019 e rimanere sul mercato fino all'esaurimento delle scorte.

Articolo 3

Il presente regolamento entra in vigore il ventesimo giorno successivo alla pubblicazione nella *Gazzetta ufficiale dell'Unione europea*.

Il presente regolamento è obbligatorio in tutti i suoi elementi e direttamente applicabile in ciascuno degli Stati membri.

Fatto a Bruxelles, il 5 giugno 2018

Per la Commissione
Il presidente
Jean-Claude JUNCKER

⁽¹⁾ EFSA Journal 2017; 15(10):5014.

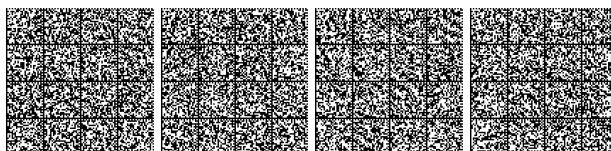

ALLEGATO

L'allegato I del regolamento (UE) n. 10/2011 è così modificato:

1) al punto 1, la tabella 1 è così modificata:

a) le voci relative alle sostanze MCA n. 822 e n. 974 sono sostituite dalle seguenti:

«822	71938	Acido perclorico, sali	sì	no	no	0,002	4)»
«974	74050	Acido fosforoso, miscela di triesteri di 2,4-bis(1,1-dimetilpropil)fenile e di 4-(1,1-dimetilpropil)fenile	sì	no	sì	10	LMS espresso come somma delle forme fosfito e fosfato della sostanza, 4-tert-amilfenolo e 2,4-di-tert-amilfenolo. La migrazione di 2,4-di-tert-amilfenolo non deve superare 1 mg/kg di prodotto alimentare.»

b) sono aggiunte le seguenti voci secondo l'ordine dei numeri delle sostanze MCA:

«1066	23985-75-3	1,2,3,4-tetraidronaftalene-2,6-dicarbossilato di dimetile	no	sì	no	0,05	Da utilizzarsi unicamente come comonomero per la fabbricazione di uno strato di poliestere non destinato al contatto con i prodotti alimentari in un materiale plastico multistrato destinato al contatto unicamente con gli alimenti ai quali sono assegnati i simulanti alimentari A, B, C e/o D1 di cui all'allegato III, tabella 2. Il limite di migrazione specifica riportato nella colonna 8 si riferisce alla migrazione totale della sostanza e dei suoi dimeri (ciclici e aciclici).
1068	2530-83-8	[3-(2,3-epossipropossi)propil]trimetossilano	sì	no	no		Da utilizzarsi unicamente come componente di agenti plastificanti per l'apprettatura di fibre di vetro da incorporare in materie plastiche a bassa diffusività rinforzate con fibre di vetro [polietilene tereftalato (PET), policarbonato (PC), tereftalato di polibutilene (PBT), poliesteri termoidurenti e resina vinilistere epossidica di tipo bisfenolo] a contatto con i prodotti alimentari. Nelle fibre di vetro trattate non devono essere rilevabili residui della sostanza in quantità superiore a 0,01 mg/kg e a 0,06 mg/kg per ciascuno dei prodotti di reazione (monomeri idrolizzati e dimeri, trimeri e tetrameri ciclici contenenti epossidi).»

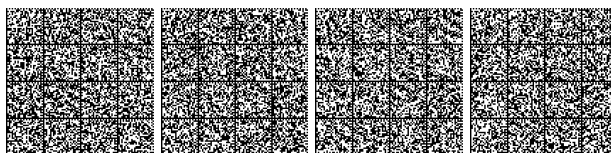

REGOLAMENTO (UE) 2018/832 DELLA COMMISSIONE**del 5 giugno 2018**

che modifica gli allegati II, III e V del regolamento (CE) n. 396/2005 del Parlamento europeo e del Consiglio per quanto riguarda i livelli massimi di residui di cyantraniliprole, cimoxanil, deltametrina, difenoconazolo, fenamidone, flubendiamide, fluopicolide, folpet, fosetil, mandestrobin, mepiquat, metazaclor, propamocarb, propargite, pirimetanil, sulfoxaflor e triflossistrobina in o su determinati prodotti

(Testo rilevante ai fini del SEE)

LA COMMISSIONE EUROPEA,

visto il trattato sul funzionamento dell'Unione europea,

visto il regolamento (CE) n. 396/2005 del Parlamento europeo e del Consiglio, del 23 febbraio 2005, concernente i livelli massimi di residui di antiparassitari nei o sui prodotti alimentari e mangimi di origine vegetale e animale e che modifica la direttiva 91/414/CEE del Consiglio ⁽¹⁾, in particolare l'articolo 14, paragrafo 1, lettera a) e l'articolo 18, paragrafo 4,

considerando quanto segue:

- (1) Per le sostanze cyantraniliprole, cimoxanil, deltametrina, fenamidone, folpet, mandestrobin, mepiquat, metazaclor, propamocarb, pirimetanil, sulfoxaflor e triflossistrobina, i livelli massimi di residui (LMR) sono stati fissati nell'allegato II del regolamento (CE) n. 396/2005. Per le sostanze difenoconazolo, flubendiamide, fluopicolide e fosetil, gli LMR sono stati fissati nell'allegato III, parte A, dello stesso regolamento. Per la propargite gli LMR sono stati fissati nell'allegato V dello stesso regolamento.
- (2) L'11 luglio 2015, la commissione del Codex alimentarius ha adottato i limiti massimi di residui del Codex (CXL) per il fenamidone ⁽²⁾.
- (3) Conformemente all'articolo 5, paragrafo 3, del regolamento (CE) n. 178/2002 del Parlamento europeo e del Consiglio ⁽³⁾, le norme internazionali vigenti o d'imminente perfezionamento sono prese in considerazione nell'elaborazione o nell'adeguamento della legislazione alimentare, salvo se tali norme o loro parti pertinenti sono inefficaci o inadeguate per il conseguimento dei legittimi obiettivi della legislazione alimentare, se vi è una giustificazione scientifica in tal senso o se il livello di protezione che assicurano non è quello ritenuto adeguato nell'Unione. Inoltre, conformemente all'articolo 13, lettera e), di tale regolamento l'Unione è tenuta a promuovere la coerenza tra gli standard tecnici internazionali e la legislazione in materia alimentare, assicurando al contempo che l'elevato livello di protezione adottato nell'Unione non venga ridotto.
- (4) L'Unione ha formulato una riserva al Comitato Codex sui residui di antiparassitari riguardo ai limiti CXL proposti per le seguenti combinazioni antiparassitario/prodotto: fenamidone (cavoli a infiorescenza; ortaggi a frutto diversi dalle cucurbitacee).
- (5) I CXL per il fenamidone che non figurano al considerando 4 dovrebbero pertanto essere inclusi come LMR nel regolamento (CE) n. 396/2005, tranne nei casi in cui si riferiscano a prodotti non indicati nell'allegato I di tale regolamento o siano fissati a un livello inferiore rispetto agli attuali LMR. Tali CXL sono sicuri per i consumatori dell'Unione ⁽⁴⁾.
- (6) Nel quadro di una procedura di autorizzazione per l'uso di un prodotto fitosanitario contenente la sostanza attiva cimoxanil sui fagioli senza baccello, è stata presentata una domanda di modifica degli attuali LMR conformemente all'articolo 6, paragrafo 1, del regolamento (CE) n. 396/2005.
- (7) Per quanto riguarda la deltametrina, è stata presentata una domanda simile per il cavolo riccio. Per quanto riguarda il difenoconazolo, è stata presentata una domanda simile per «altri cavoli a infiorescenza», cavoletti di Bruxelles, scarole, rucola, «foglie di spinaci e simili», cicoria Witloof e rabarbaro. Per quanto riguarda il fluopicolide, è stata presentata una domanda simile per le bietole. Per quanto riguarda il folpet, è stata presentata una domanda simile per mele e pere. Per quanto riguarda il fosetil, è stata presentata una domanda simile per pomacee, pesche e patate. Per quanto riguarda il mandestrobin, è stata presentata una domanda simile per albicocche, ciliegie, pesche e prugne. Per quanto riguarda il metazaclor, è stata presentata una domanda simile per

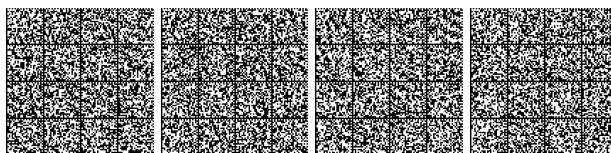

il cavolo cinese. Per quanto riguarda il propamocarb, è stata presentata una domanda simile per le bietole. Per quanto riguarda il pirimetanil, è stata presentata una domanda simile per le cucurbitacee con buccia commestibile. Per quanto riguarda il sulfoxaflor, è stata presentata una domanda simile per le foglie di vite e i carciofi. Per quanto riguarda la triflossistrobina, è stata presentata una domanda simile per «altra piccola frutta e bacche», «lattughe e insalate», portulaca/porcellana, fagioli senza baccello, piselli e legumi secchi.

- (8) Conformemente all'articolo 6, paragrafi 2 e 4, del regolamento (CE) n. 396/2005 sono state presentate domande per il flubendiamide usato negli Stati Uniti su albicocche, pesche, prugne e soia, per il fosfonato di disodio usato negli Stati Uniti sulla frutta a guscio (eccetto le noci di cocco) e per la propargite usata in Brasile sulle arance e in India sul tè. I richiedenti sostengono che gli usi autorizzati di queste sostanze su tali colture nei rispettivi paesi di esportazione determinino residui superiori agli LMR fissati nel regolamento (CE) n. 396/2005 e che siano necessari LMR più elevati per evitare ostacoli commerciali all'importazione di tali colture.
- (9) Conformemente all'articolo 53 del regolamento (CE) n. 1107/2009 del Parlamento europeo e del Consiglio ⁽⁵⁾, l'8 agosto 2017 il Regno Unito ha informato la Commissione di avere autorizzato l'immissione sul mercato di un prodotto fitosanitario contenente la sostanza attiva cyantraniliprole da usare su more di rovo e lamponi a seguito della comparsa improvvisa della *Drosophila suzukii*. Il 13 settembre 2017, conformemente all'articolo 53, il Regno Unito ha informato la Commissione di un'autorizzazione di un prodotto fitosanitario contenente la sostanza attiva cyantraniliprole da usare sui porri a seguito della comparsa improvvisa di *Thrips tabaci*, *Frankliniella occidentalis*, *Delia antiqua* e *Phytomyza gymnostoma*. Tali autorizzazioni sono apparse una misura necessaria in quanto la comparsa di tali organismi nocivi non poteva essere contrastata in alcun altro modo ragionevole. Conformemente all'articolo 18, paragrafo 4, del regolamento (CE) n. 396/2005 il Regno Unito ha notificato l'autorizzazione agli altri Stati membri, alla Commissione e all'Autorità europea per la sicurezza alimentare (di seguito «l'Autorità») ai fini della fissazione di un LMR provvisorio per tali colture.
- (10) Conformemente all'articolo 53 del regolamento (CE) n. 1107/2009 del Parlamento europeo e del Consiglio, il 19 settembre 2017 la Grecia ha informato la Commissione di avere autorizzato l'immissione sul mercato di un prodotto fitosanitario contenente la sostanza attiva mepiquat da usare sul cotone come fitoregolatore. Tale autorizzazione è apparsa una misura necessaria per evitare perdite di produttività. Conformemente all'articolo 18, paragrafo 4, del regolamento (CE) n. 396/2005 la Grecia ha notificato l'autorizzazione agli altri Stati membri, alla Commissione e all'Autorità e ha presentato una domanda ai fini della fissazione di un LMR provvisorio per i semi di cotone.
- (11) Conformemente all'articolo 8 del regolamento (CE) n. 396/2005, tali domande sono state valutate dagli Stati membri interessati e le relazioni di valutazione sono state trasmesse alla Commissione.
- (12) L'Autorità ha esaminato le domande e le relazioni di valutazione, con particolare riguardo ai rischi per i consumatori e, se del caso, per gli animali e ha emesso pareri motivati sui LMR proposti ⁽⁶⁾. L'Autorità ha trasmesso tali pareri ai richiedenti, alla Commissione e agli Stati membri e li ha resi pubblici.
- (13) Nel suo parere motivato l'Autorità ha concluso che per quanto riguarda l'uso della deltametrina sul cavolo riccio la valutazione del rischio è inficiata da incertezze non standard. Considerato tuttavia il contributo ridotto del cavolo riccio all'esposizione alimentare complessiva, è opportuno fissare l'LMR a 0,15 mg/kg.
- (14) Per quanto riguarda la triflossistrobina, il richiedente ha presentato le informazioni mancanti sui metodi di analisi per i prodotti di origine animale e ha reso commercialmente disponibile la norma di riferimento del metabolita CGA321113.
- (15) Per quanto riguarda l'uso del flubendiamide sulla soia, l'attuale LMR è fissato a 0,25 mg/kg nel paese esportatore. Considerato che i residui più elevati misurati nelle prove in campo controllate sono leggermente superiori a tale valore, è opportuno fissare l'LMR a un valore arrotondato di 0,3 mg/kg.
- (16) Per quanto riguarda l'uso del cyantraniliprole su more di rovo, lamponi e porri, gli LMR dovrebbero essere fissati provvisoriamente fino al 30 giugno 2021.
- (17) Per quanto riguarda l'uso del mepiquat sul cotone, l'LMR per i semi di cotone dovrebbe essere fissato provvisoriamente fino al 30 giugno 2021.
- (18) Per quanto riguarda tutte le altre domande, l'Autorità ha concluso che tutte le prescrizioni relative ai dati erano soddisfatte e che, in base a una valutazione dell'esposizione di 27 gruppi di consumatori europei specifici, le

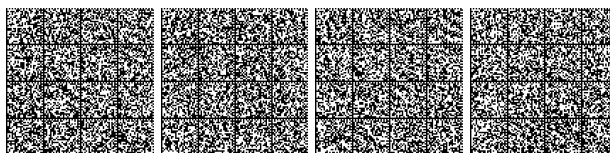

modifiche degli LMR richieste erano accettabili dal punto di vista della sicurezza dei consumatori. L'Autorità ha tenuto conto delle informazioni più recenti sulle proprietà tossicologiche delle sostanze. Né l'esposizione lungo tutto l'arco della vita a queste sostanze attraverso il consumo di tutti i prodotti alimentari che possono contenerle, né l'esposizione a breve termine dovuta a un elevato consumo dei prodotti in questione indicano un rischio di superamento della dose giornaliera ammissibile o della dose acuta di riferimento.

- (19) In base ai pareri motivati dell'Autorità e tenendo conto dei fattori pertinenti alla materia in esame, le opportune modifiche degli LMR sono conformi alle prescrizioni dell'articolo 14, paragrafo 2, del regolamento (CE) n. 396/2005.
- (20) È pertanto opportuno modificare di conseguenza il regolamento (CE) n. 396/2005.
- (21) Le misure di cui al presente regolamento sono conformi al parere del comitato permanente per le piante, gli animali, gli alimenti e i mangimi,

HA ADOTTATO IL PRESENTE REGOLAMENTO:

Articolo 1

Gli allegati II, III e V del regolamento (CE) n. 396/2005 sono modificati conformemente all'allegato del presente regolamento.

Articolo 2

Il presente regolamento entra in vigore il ventesimo giorno successivo alla pubblicazione nella *Gazzetta ufficiale dell'Unione europea*.

Il presente regolamento è obbligatorio in tutti i suoi elementi e direttamente applicabile in ciascuno degli Stati membri.

Fatto a Bruxelles, il 5 giugno 2018

Per la Commissione
Il presidente
Jean-Claude JUNCKER

(¹) GU L 70 del 16.3.2005, pag. 1.

(²) ftp://ftp.fao.org/codex/reports/reports_2015/REP15_PRe.pdf.

Programma congiunto FAO/OMS sulle norme alimentari, commissione del Codex alimentarius. Appendici III e IV. Trentottesima sessione. Ginevra, Svizzera, 6-11 luglio 2015.

(³) Regolamento (CE) n. 178/2002 del Parlamento europeo e del Consiglio, del 28 gennaio 2002, che stabilisce i principi e i requisiti generali della legislazione alimentare, istituisce l'Autorità europea per la sicurezza alimentare e fissa procedure nel campo della sicurezza alimentare (GU L 31 dell'1.2.2002, pag. 1).

(⁴) Scientific support for preparing an EU position for the 46th Session of the Codex Committee on Pesticide Residues (CCPR) [Supporto scientifico alla preparazione della posizione dell'UE alla 46a sessione del comitato Codex sui residui di antiparassitari (CCPR)]. EFSA Journal 2014; 12(7):3737 [182 pagg.].

(⁵) Regolamento (CE) n. 1107/2009 del Parlamento europeo e del Consiglio, del 21 ottobre 2009, relativo all'immissione sul mercato dei prodotti fitosanitari e che abroga le direttive del Consiglio 79/117/CEE e 91/414/CEE (GU L 309 del 24.11.2009, pag. 1).

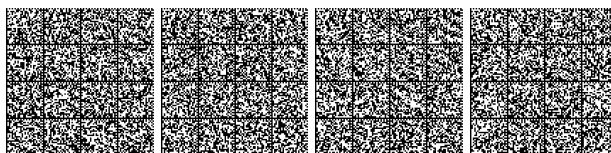

- (6) Relazioni scientifiche dell'EFSA disponibili online: <http://www.efsa.europa.eu>:
Reasoned opinion on the setting of maximum residue levels for cyantraniliprole in raspberries and blackberries (Parere motivato sulla fissazione dei livelli massimi di residui di cyantraniliprole in lamponi e more di rovo). EFSA Journal 2017; 15(11):5061 [24 pagg.].
Reasoned opinion on the setting of maximum residue levels for cyantraniliprole in leeks (Parere motivato sulla fissazione dei livelli massimi di residui di cyantraniliprole nei porri). EFSA Journal 2018; 16(1):5124 [24 pagg.].
Reasoned opinion on the modification of the existing maximum residue level for cymoxanil in beans without pods (Parere motivato sulla modifica degli attuali livelli massimi di residui di cimoxanil nei fagioli senza baccello). EFSA Journal 2017; 15(11):5066 [19 pagg.].
Reasoned opinion on the modification of the existing maximum residue level for deltamethrin in kale (Parere motivato sulla modifica degli attuali livelli massimi di residui di deltametrina nel cavolo riccio). EFSA Journal 2018; 16(1):4683 [28 pagg.].
Reasoned opinion on the modification of the existing maximum residue levels for difenoconazole in various crops (Parere motivato sulla modifica degli attuali livelli massimi di residui di difenoconazolo in varie colture). EFSA Journal 2018; 16(1):5143 [28 pagg.].
Reasoned opinion on the setting of import tolerances for flubendiamide in apricots, peaches, nectarines, plums and soya beans (Parere motivato sulla fissazione di tolleranze all'importazione per il flubendiamide in albicocche, pesche, pesche noci, prugne e soia). EFSA Journal 2018; 16(1):5128 [31 pagg.].
Reasoned opinion on the modification of the existing maximum residue level for fluopicolide in chards (Parere motivato sulla modifica degli attuali livelli massimi di residui di fluopicolide nelle bietole). EFSA Journal 2018; 16(1):5135 [21 pagg.].
Reasoned opinion on the modification of the existing maximum residue levels for folpet in apples and pears (Parere motivato sulla modifica degli attuali livelli massimi di residui di folpet in mele e pere). EFSA Journal 2017; 15(10):5041 [21 pagg.].
Reasoned opinion on the modification of the existing maximum residue levels for fosetyl-Al in tree nuts, pome fruit, peach and potato (Parere motivato sulla modifica degli attuali livelli massimi di residui di fosetil-Al in frutta a guscio, pomacee, pesche e patate). EFSA Journal 2018; 16(2):5161 [36 pagg.].
Reasoned opinion on the modification of the existing maximum residue levels for mandestrobin in apricots, cherries, peaches/nectarines and plums (Parere motivato sulla modifica degli attuali livelli massimi di residui di mandestrobin in albicocche, ciliegie, pesche/pesche noci e prugne). EFSA Journal 2018; 16(1):5148 [22 pagg.].
Reasoned opinion on the setting of maximum residue levels for mepiquat chloride in cotton (Parere motivato sulla fissazione dei livelli massimi di residui di mepiquat cloruro nel cotone). EFSA Journal 2018; 16(2):5162 [25 pagg.].
Reasoned opinion on the modification of the existing maximum residue level for metazachlor in Chinese cabbage (Parere motivato sulla modifica degli attuali livelli massimi di residui di metazachlor nel cavolo cinese). EFSA Journal 2018; 16(1):5127 [20 pagg.].
Reasoned opinion on the modification of the existing maximum residue level for propamocarb in chards/beet leaves (Parere motivato sulla modifica degli attuali livelli massimi di residui di propamocarb in bietole da foglia e da costa). EFSA Journal 2017; 15(11):5055 [22 pagg.].
Reasoned opinion on the setting of import tolerances for propargite in citrus fruits and tea (Parere motivato sulla fissazione di tolleranze all'importazione per la propargite in agrumi e tè). EFSA Journal 2018; 16(2):5193 [25 pagg.].
Reasoned opinion on the modification of the existing maximum residue level for pyrimethanil in cucurbits with edible peel (Parere motivato sulla modifica degli attuali livelli massimi di residui di pirimetanil in cucurbitacee con buccia commestibile). EFSA Journal 2018; 16(2):5145 [20 pagg.].
Reasoned opinion on the modification of the existing maximum residue levels for sulfoxaflor in grape leaves and similar species, and globe artichokes (Parere motivato sulla modifica degli attuali livelli massimi di residui di sulfoxaflor in foglie di vite e foglie di specie simili e carciofi). EFSA Journal 2017; 15(11):5070 [23 pagg.].
Reasoned opinion on the modification of the existing maximum residue levels for trifloxystrobin in various crops (Parere motivato sulla modifica degli attuali livelli massimi di residui di triflossistrobina in varie colture). EFSA Journal 2018; 16(1):5154 [33 pagg.].



ALLEGATO

Gli allegati II, III e V del regolamento (CE) n. 396/2005 sono così modificati:

1) l'allegato II è così modificato:

a) le colonne relative a cyantraniliprole, cimoxanil, deltametrina, fenamidone, folpet, mandestrobin, mepiquat, metazaclor, propamocarb, pirimetanil, sulfoxaflor e triflissistrobina sono sostituite dalle seguenti:

«Residui e livelli massimi di residui (mg/kg) di antiparassitari»

Numero di codice	Gruppi ed esempi di singoli prodotti ai quali si applicano gli LMR (*)	(3)	(4)	(5)	(6)	Folpet (somma di folpet e falimide espressa in folpet) (R)	Mandestrobin	Mepiquat (somma di mepiquat e dei suoi sali, espressa in mepiquat cloruro)	Metazaclor (somma dei metaboliti 479M04, 479M08 e 479M16, espressa in metazaclor) (R)	Propamocarb (somma di propamocarb e dei suoi sali espressa in propamocarb) (R)	Pirimetanil (R)	Sulfoxaflor (somma di isomeri)	Triflissistrobina (F) (R)
(1)	(2)	(3)	(4)	(5)	(6)	(7)	(8)	(9)	(10)	(11)	(12)	(13)	(14)
01100000	FRUTTA FRESCA O CONGELATA; FRUTTA A GUSCIO								0,02 (*)	0,01 (*)			
01110000	Agrumi	0,9	0,01 (*)	0,04 (+)	0,01 (*)	0,03 (*)	0,01 (*)	0,02 (*)			8		0,5
01110010	Pompelmi											0,15	
01110020	Arance dolci											0,8	
01110030	Limoni											0,4	
01110040	Limette/limo											0,01 (*)	
01110050	Mandarini											0,8	
01110990	Altri (2)											0,01 (*)	
01200000	Frutta a guscio	0,04	0,01 (*)	0,02 (*) (+)	0,01 (*)	0,07 (*)	0,01 (*)	0,05 (*)				0,02 (*)	0,02
01200100	Mandorle dolci										0,2		
01200200	Noci del Brasile										0,02 (*)		
01200300	Noci di anacardi										0,02 (*)		
01200400	Castagne e marroni										0,02 (*)		
01200500	Noci di cocco										0,02 (*)		

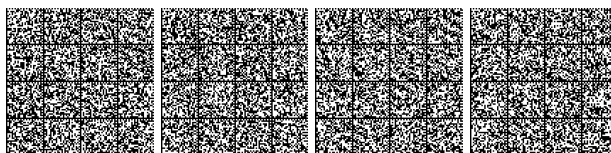

(1)	(2)	(3)	(4)	(5)	(6)	(7)	(8)	(9)	(10)	(11)	(12)	(13)	(14)
0120060	Nocciole										0,02 (*)		
0120070	Noci del Queensland										0,02 (*)		
0120080	Noci di pecan										0,02 (*)		
0120090	Pinoli										0,02 (*)		
0120100	Pistacchi										0,2		
0120110	Noci comuni										0,02 (*)		
0120990	Altri (2)										0,02 (*)		
0130000	Pomacee	0,8	0,01 (*)	(+)	0,01 (*)		0,01 (*)	0,02 (*)			1,5		0,7
0130010	Mele			0,2			0,3					0,4	
0130020	Pere			0,1			0,3					0,4	
0130030	Cotogne			0,1			0,03 (*)					0,3	
0130040	Nespole			0,1			0,03 (*)					0,3	
0130050	Nespole del Giappone			0,1			0,03 (*)					0,3	
0130990	Altri (2)			0,1			0,03 (*)					0,3	
0140000	Drupacee		0,01 (*)	(+)	0,01 (*)		0,03 (*)	0,02 (*)					3
0140010	Albicocche	0,01 (*)		0,15							10	0,5	
0140020	Ciliege (dolci)	6		0,1			3				4	1,5	
0140030	Pesche	1,5		0,15			2				10	0,5	
0140040	Prugne	0,7		0,07			0,5				2	0,5	
0140990	Altri (2)	0,01 (*)		0,01 (*)			0,01 (*)				0,01 (*)	0,01 (*)	
0150000	Bacche e piccola frutta			(+)				0,02 (*)					
0151000	a) Uve	1,5	0,3 (+)	0,2	0,6						5	2	3
0151010	Uve da tavola					6							
0151020	Uve da vino					20							
0152000	b) <i>Fragole</i>	0,5	0,01 (*)	0,2	0,04	5 (+)					5	0,5	1
0153000	c) <i>Frutti di piante arbustive</i>		0,01 (*)	0,1	0,01 (*)	0,03 (*)						0,01 (*)	3
0153010	More di rovo	0,9 (+)									15		
0153020	More selvatiche	0,01 (*)									0,01 (*)		

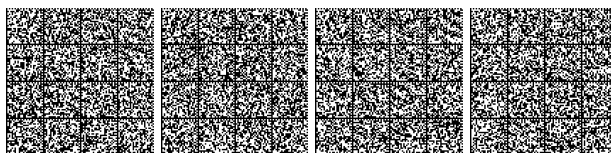

(1)	(2)	(3)	(4)	(5)	(6)	(7)	(8)	(9)	(10)	(11)	(12)	(13)	(14)
0153030	Lampomi (rossi e gialli)	0,9 (+)									15		
0153990	Altri (2)	0,01 (*)									0,01 (*)		
0154000	d) <i>Altra piccola frutta e bacche</i>		0,01 (*)	0,6	0,01 (*)	0,03 (*)							3
0154010	Mirtilli	4									8	0,01 (*)	
0154020	Mirtilli giganti americani	0,01 (*)									5	0,01 (*)	
0154030	Ribes a grappoli (nero, rosso e bianco)	4									5	0,01 (*)	
0154040	Uva spina/grossularia (verde, rossa e gialla)	4									5	0,01 (*)	
0154050	Rosa canina (cinorodonti)	4									5	0,01 (*)	
0154060	More di gelso (nero e bianco)	0,01 (*)									5	0,01 (*)	
0154070	Azzeruoli	0,8									15	0,3	
0154080	Bacche di sambuco	0,01 (*)									5	0,01 (*)	
0154990	Altri (2)	0,01 (*)									5	0,01 (*)	
0160000	Frutta varia con		0,01 (*)		0,01 (*)		0,01 (*)	0,02 (*)					
0161000	a) <i>Frutta con buccia commestibile</i>												
0161010	Datteri	0,01 (*)		0,01 (*)		0,03 (*)					0,01 (*)	0,01 (*)	0,01 (*)
0161020	Fichi	0,01 (*)		0,01 (*)		0,03 (*)					0,01 (*)	0,01 (*)	0,01 (*)
0161030	Olive da tavola	1,5		1 (+)		0,15 (*) (+)					0,02 (*)	0,01 (*)	0,3
0161040	Kumquat	0,01 (*)		0,01 (*)		0,03 (*)					0,01 (*)	0,01 (*)	0,01 (*)
0161050	Carambole	0,01 (*)		0,01 (*)		0,03 (*)					0,01 (*)	0,01 (*)	0,01 (*)
0161060	Cachi	0,8		0,01 (*)		0,03 (*)					15	0,3	0,01 (*)
0161070	Jambul/jambolan	0,01 (*)		0,01 (*)		0,03 (*)					0,01 (*)	0,01 (*)	0,01 (*)
0161990	Altri (2)	0,01 (*)		0,01 (*)		0,03 (*)					0,01 (*)	0,01 (*)	0,01 (*)
0162000	b) <i>Frutti piccoli con buccia non commestibile</i>	0,01 (*)				0,03 (*)					0,01 (*)	0,01 (*)	
0162010	Kiwi (verdi, rossi, gialli)			0,15 (+)									0,01 (*)
0162020	Litci			0,01 (*)									0,01 (*)



(1)	(2)	(3)	(4)	(5)	(6)	(7)	(8)	(9)	(10)	(11)	(12)	(13)	(14)
0162030	Frutti della passione/maracuja			0,01 (*)									4 (+)
0162040	Fichi d'India/fichi di cactus			0,01 (*)									0,01 (*)
0162050	Melastelle/cainette			0,01 (*)									0,01 (*)
0162060	Cachi di Virginia			0,01 (*)									0,01 (*)
0162990	Altri (2)			0,01 (*)									0,01 (*)
0163000	c) Frutti grandi con buccia non commestibile	0,01 (*)		0,01 (*)		0,03 (*)						0,01 (*)	
0163010	Avocado										0,01 (*)		0,01 (*)
0163020	Banane										0,1		0,05
0163030	Manghi										0,01 (*)		0,01 (*)
0163040	Papaie										0,01 (*)		0,6
0163050	Melograni										0,01 (*)		0,01 (*)
0163060	Cerimolia/cherimolia										0,01 (*)		0,01 (*)
0163070	Guaiave/guave										0,01 (*)		0,01 (*)
0163080	Ananas										0,01 (*)		0,01 (*)
0163090	Frutti dell'albero del pane										0,01 (*)		0,01 (*)
0163100	Durian										0,01 (*)		0,01 (*)
0163110	Anona/graviola/guanabana										0,01 (*)		0,01 (*)
0163990	Altri (2)										0,01 (*)		0,01 (*)
0200000	ORTAGGI FRESCHI O CONGELATI						0,01 (*)						
0210000	Ortaggi a radice e tubero	0,05	0,01 (*)					0,02 (*)					
0211000	a) Patate			0,3 (+)	0,02 (*)	0,06 (*) (+)			0,02 (*)	0,3	0,05 (*)	0,03	0,02
0212000	b) Ortaggi a radice e tubero tropicali			0,01 (*)	0,01 (*)	0,03 (*)			0,02 (*)	0,01 (*)	0,01 (*)	0,03	0,01 (*)
0212010	Radici di cassava/manioca												
0212020	Patate dolci												
0212030	Ignami												
0212040	Maranta/arrow root												
0212990	Altri (2)												



(1)	(2)	(3)	(4)	(5)	(6)	(7)	(8)	(9)	(10)	(11)	(12)	(13)	(14)
0213000	c) Altri ortaggi a radice e tubero, eccetto le barbabietole da zucchero			0,02 (*) (+)									
0213010	Bietole				0,15	0,03 (*)			0,02 (*)	0,01 (*)	0,01 (*)	0,03	0,02
0213020	Carote				0,2	0,03 (*)			0,02 (*)	0,01 (*)	1	0,05	0,1
0213030	Sedano rapa				0,15	0,03 (*)			0,02 (*)	0,09	0,01 (*)	0,03	0,03
0213040	Barbaforte/rafano/cren				0,15	0,03 (*)			0,15 (+)	0,01 (*)	0,01 (*)	0,03	0,08
0213050	Topinambur				0,15	0,03 (*)			0,02 (*)	0,01 (*)	0,01 (*)	0,03	0,01 (*)
0213060	Pastinaca				0,15	0,03 (*)			0,02 (*)	0,01 (*)	0,01 (*)	0,03	0,04
0213070	Prezzemolo a grossa radice/ prezzemolo di Amburgo				0,15	0,03 (*)			0,02 (*)	0,01 (*)	0,01 (*)	0,03	0,08
0213080	Ravanelli				0,15	0,04 (*) (+)			0,4 (+)	3	0,01 (*)	0,03	0,08
0213090	Salsefrica				0,15	0,04 (*) (+)			0,02 (*)	0,01 (*)	0,01 (*)	0,03	0,04
0213100	Rutabaga				0,15	0,03 (*)			0,15 (+)	0,01 (*)	0,01 (*)	0,03	0,04
0213110	Repe				0,15	0,03 (*)			0,15 (+)	0,01 (*)	0,01 (*)	0,03	0,04
0213990	Altri (2)				0,15	0,03 (*)			0,02 (*)	0,01 (*)	0,01 (*)	0,03	0,01 (*)
0220000	Ortaggi a bulbo		0,01 (*)	(+)		0,03 (*)		0,02 (*)					
0220010	Aglio	0,05		0,06	0,2				0,06 (*)	2	0,01 (*)	0,01 (*)	0,01 (*)
0220020	Cipolle	0,05		0,06	0,2				0,02 (*)	2	0,2	0,01 (*)	0,01 (*)
0220030	Scalogni	0,05		0,06	0,2				0,02 (*)	2	0,01 (*)	0,01 (*)	0,01 (*)
0220040	Cipolline/cipolle verdi e cipollette	8		0,3	3				0,02 (*)	30	3	0,7	0,1
0220990	Altri (2)	0,05		0,01 (*)	0,01 (*)				0,02 (*)	0,01 (*)	0,01 (*)	0,01 (*)	0,01 (*)
0230000	Ortaggi a frutto							0,02 (*)					
0231000	a) Solanacee e malvacee												
0231010	Pomodori	1	0,4	0,07 (+)	1	5 (+)				4	1	0,3	0,7
0231020	Peperoni	1,5	0,01 (*)	0,2 (+)	1 (+)	0,03 (*)				3	2	0,4	0,4 (+)
0231030	Melanzane	1	0,3	0,4 (+)	1	0,03 (*)				4	1	0,3	0,7



(1)	(2)	(3)	(4)	(5)	(6)	(7)	(8)	(9)	(10)	(11)	(12)	(13)	(14)
0231040	Gombi	1,5	0,01 (*)	0,01 (*)	0,01 (*)	0,03 (*)				0,01 (*)	0,01 (*)	0,01 (*)	0,01 (*)
0231990	Altri (2)	1,5	0,01 (*)	0,01 (*)	0,01 (*)	0,03 (*)				0,01 (*)	0,01 (*)	0,01 (*)	0,01 (*)
0232000	b) Cucurbitacee con buccia commestibile	0,4	0,08	0,2 (+)	0,2	0,03 (*)				5	0,8	0,5	0,3
0232010	Cetrioli												(+)
0232020	Cetriolini												(+)
0232030	Zucchine												
0232990	Altri (2)												
0233000	c) Cucurbitacee con buccia non commestibile	0,3	0,4	(+)	0,2					5	0,01 (*)	0,5	0,3
0233010	Meloni			0,02 (*)		0,4 (+)							
0233020	Zucche			0,2		0,03 (*)							
0233030	Cocomeri/angurie			0,02 (*)		0,03 (*)							
0233990	Altri (2)			0,02 (*)		0,03 (*)							
0234000	d) Mais dolce	0,01 (*)	0,01 (*)	0,02 (*) (+)	0,01 (*)	0,03 (*)				0,01 (*)	0,01 (*)	0,01 (*)	0,01 (*)
0239000	e) Altri ortaggi a frutto		0,01 (*)	0,01 (*)	0,01 (*)	0,03 (*)				0,01 (*)	0,01 (*)	0,01 (*)	0,01 (*)
0240000	Cavoli (escluse le radici di brassica e i prodotti baby leaf di brassica)		0,01 (*)	(+)		0,03 (*)		0,02 (*)			0,01 (*)		
0241000	a) Cavoli a infiorescenza	2		0,1					0,4 (+)				0,5
0241010	Cavoli broccoli				5					3		3	
0241020	Cavolfiori				0,01 (*)					10 (+)		0,04	
0241990	Altri (2)				0,01 (*)					0,01 (*)		0,01 (*)	
0242000	b) Cavoli a testa	2											
0242010	Cavoletti di Bruxelles			0,01 (*)	0,01 (*)				0,06 (*)	2		0,01 (*)	0,6
0242020	Cavoli cappucci			0,1	0,9				0,4 (+)	0,7		0,4	0,5
0242990	Altri (2)			0,01 (*)	0,01 (*)				0,02 (*)	0,01 (*)		0,01 (*)	0,01 (*)
0243000	c) Cavoli a foglia	0,01 (*)											3 (+)
0243010	Cavoli cinesi/pe-tsai			0,2	55				0,6	20		2	

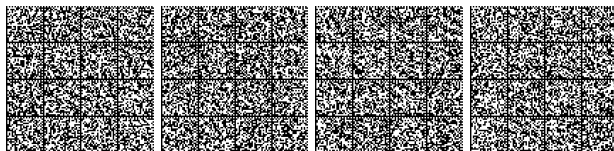

(1)	(2)	(3)	(4)	(5)	(6)	(7)	(8)	(9)	(10)	(11)	(12)	(13)	(14)
0243020	Cavoli ricci			0,15	0,01 (*)				0,2 (+)	20		0,01 (*)	
0243990	Altri (2)			0,01 (*)	0,01 (*)				0,2 (+)	0,01 (*)		0,01 (*)	
0244000	d) Cavoli rapa	2		0,01 (*)	0,01 (*)				0,3 (+)	0,3		0,01 (*)	0,01 (*)
0250000	Ortaggi a foglia, erbe fresche e fiori commestibili												
0251000	a) Lattughe e insalate			(+)		0,03 (*)			0,02 (*)				15
0251010	Dolcetta/valerianella/gallinella	0,01 (*)	0,01 (*)	2	40					20 (+)	0,01 (*)	0,01 (*)	
0251020	Lattughe	5	0,03 (+)	0,5	30					40	20	4	
0251030	Scarola/indivia a foglie larghe	0,01 (*)	0,01 (*)	0,1	40					20 (+)	20	0,01 (*)	
0251040	Crescione e altri germogli e gemme	0,01 (*)	0,01 (*)	2	40					20 (+)	0,01 (*)	0,01 (*)	
0251050	Barbarea	0,01 (*)	0,01 (*)	2	40					20 (+)	0,01 (*)	0,01 (*)	
0251060	Rucola	0,01 (*)	0,01 (*)	2	40					30	0,01 (*)	0,01 (*)	
0251070	Senape juncea	0,01 (*)	0,01 (*)	2	40					20 (+)	0,01 (*)	0,01 (*)	
0251080	Prodotti baby leaf (comprese le brassicacee)	0,01 (*)	0,01 (*)	2	40					20 (+)	20	0,01 (*)	
0251990	Altri (2)	0,01 (*)	0,01 (*)	0,01 (*)	0,01 (*)					0,01 (*)	0,01 (*)	0,01 (*)	
0252000	b) Foglie di spinaci e simili	0,01 (*)		0,01 (*) (+)	60	0,03 (*)			0,02 (*)	40	0,01 (*)		
0252010	Spinaci		1 (+)									6	0,01 (*)
0252020	Portulaca/porcellana		0,01 (*)									0,01 (*)	15
0252030	Bietole da foglia e da costa		0,01 (*)									0,01 (*)	0,01 (*)
0252990	Altri (2)		0,01 (*)									0,01 (*)	0,01 (*)
0253000	c) Foglie di vite e foglie di specie simili	0,01 (*)	0,01 (*)	2 (+)	0,01 (*)	0,03 (*)			0,02 (*)	0,01 (*)	0,01 (*)	2	0,01 (*)
0254000	d) Crescione acquatico	0,01 (*)	0,01 (*)	2 (+)	0,01 (*)	0,03 (*)			0,02 (*)	0,01 (*)	0,01 (*)	0,01 (*)	0,01 (*)
0255000	e) Cicoria Witloof/cicoria belga	0,01 (*)	0,01 (*)	0,02 (*) (+)	0,01 (*)	0,03 (*)			0,02 (*)	15	0,01 (*)	0,01 (*)	0,01 (*)
0256000	f) Erbe fresche e fiori commestibili	0,02 (*)	0,02 (*)	2 (+)	60	0,06 (*)			0,05 (*)	30 (+)	20		15 (+)
0256010	Cerfoglio												0,02 (*)
0256020	Erba cipollina												0,02 (*)

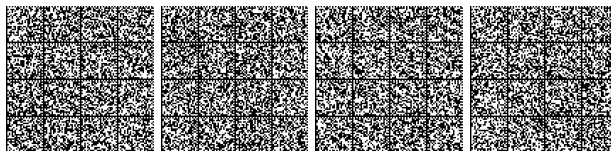

(1)	(2)	(3)	(4)	(5)	(6)	(7)	(8)	(9)	(10)	(11)	(12)	(13)	(14)
0256030	Foglie di sedano											1,5	
0256040	Prezzemolo											0,02 (*)	
0256050	Salvia											0,02 (*)	
0256060	Rosmarino											0,02 (*)	
0256070	Timo											0,02 (*)	
0256080	Basilico e fiori commestibili											0,02 (*)	
0256090	Foglie di alloro/lauro											0,02 (*)	
0256100	Dragoncello											0,02 (*)	
0256990	Altri (2)											0,02 (*)	
0260000	Legumi			0,2 (+)		0,03 (*)		0,02 (*)	0,02 (*)			0,01 (*)	
0260010	Fagioli (con baccello)	1,5	0,05 (*)		0,8					0,1	3		1 (+)
0260020	Fagioli (senza baccello)	0,3	0,05 (*)		0,15					0,01 (*)	0,01 (*)		0,09
0260030	Piselli (con baccello)	2	0,15		0,01 (*)					0,01 (*)	3		1,5
0260040	Piselli (senza baccello)	0,3	0,05 (*)		0,01 (*)					0,01 (*)	0,2		0,09
0260050	Lenticchie	0,01 (*)	0,01 (*)		0,01 (*)					0,01 (*)	0,01 (*)		0,01 (*)
0260990	Altri (2)	0,01 (*)	0,01 (*)		0,01 (*)					0,01 (*)	0,01 (*)		0,01 (*)
0270000	Ortaggi a stelo					0,03 (*)		0,02 (*)					
0270010	Asparagi	0,01 (*)	0,01 (*)	0,01 (*) (+)	0,01 (*)				0,02 (*)	0,01 (*)	0,01 (*)	0,01 (*)	0,05
0270020	Cardi	0,01 (*)	0,01 (*)	0,01 (*)	40				0,02 (*)	0,01 (*)	0,01 (*)	0,01 (*)	0,01 (*)
0270030	Sedani	15	0,01 (*)	0,3	40				0,02 (*)	0,01 (*)	0,01 (*)	1,5	1
0270040	Finocchi dolci/finocchini/finocchi di Firenze	0,01 (*)	0,01 (*)	0,3	4				0,02 (*)	0,01 (*)	0,01 (*)	0,01 (*)	0,01 (*)
0270050	Carciofi	0,1	0,01 (*)	0,2 (+)	0,01 (*)				0,06 (*)	0,01 (*)	0,01 (*)	0,06	0,3
0270060	Porri	0,6 (+)	0,02	0,3 (+)	0,3				0,06 (*)	20	4	0,01 (*)	0,7
0270070	Rabarbaro	0,01 (*)	0,01 (*)	0,3	4				0,02 (*)	0,01 (*)	0,01 (*)	0,01 (*)	0,01 (*)
0270080	Germogli di bambù	0,01 (*)	0,01 (*)	0,01 (*)	0,01 (*)				0,02 (*)	0,01 (*)	0,01 (*)	0,01 (*)	0,01 (*)
0270090	Cuori di palma	0,01 (*)	0,01 (*)	0,01 (*)	0,01 (*)				0,02 (*)	0,01 (*)	0,01 (*)	0,01 (*)	0,01 (*)
0270990	Altri (2)	0,01 (*)	0,01 (*)	0,01 (*)	0,01 (*)				0,02 (*)	0,01 (*)	0,01 (*)	0,01 (*)	0,01 (*)
0280000	Funghi, muschi e licheni	0,01 (*)	0,01 (*)		0,01 (*)	0,03 (*)			0,02 (*)	0,01 (*)	0,01 (*)	0,01 (*)	0,01 (*)
0280010	Funghi coltivati			0,05 (+)				0,09 (+)					

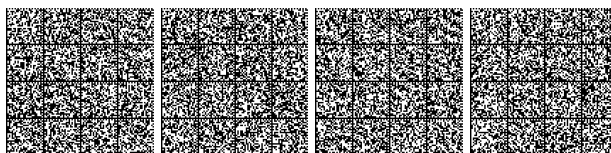

(1)	(2)	(3)	(4)	(5)	(6)	(7)	(8)	(9)	(10)	(11)	(12)	(13)	(14)
0280020	Funghi selvatici			0,01 (*)				0,02 (*)					
0280990	Muschi e licheni			0,01 (*)				0,02 (*)					
0290000	Alghe e organismi procarioti	0,01 (*)	0,01 (*)	0,01 (*)	0,01 (*)	0,03 (*)		0,02 (*)	0,02 (*)	0,01 (*)	0,01 (*)	0,01 (*)	0,01 (*)
0300000	LEGUMI SECCHI		0,05 (*) (+)	(+)	0,01 (*)	0,07 (*)	0,01 (*)	0,02 (*)	0,02 (*)	0,01 (*)			0,2
0300010	Fagioli	0,3		0,6							0,5	0,3	
0300020	Lenticchie	0,01 (*)		1							0,5	0,01 (*)	
0300030	Piselli	0,01 (*)		1							0,5	0,01 (*)	
0300040	Lupini/semi di lupini	0,01 (*)		1							0,5	0,01 (*)	
0300990	Altri (2)	0,01 (*)		0,02 (*)							0,01 (*)	0,01 (*)	
0400000	SEMI E FRUTTI OLEAGINOSI		0,01 (*)				0,01 (*)				0,02 (*)		
0401000	Semi oleaginosi						0,07 (*)						
0401010	Semi di lino	0,01 (*)		0,02 (*) (+)	0,01 (*)			0,05 (*)	0,06 (*)			0,02 (*)	0,01 (*)
0401020	Semi di arachide	0,01 (*)		0,02 (*)	0,01 (*)			0,05 (*)	0,02 (*)			0,02 (*)	0,02
0401030	Semi di papavero	0,01 (*)		0,2 (+)	0,01 (*)			0,05 (*)	0,02 (*)			0,02 (*)	0,01 (*)
0401040	Semi di sesamo	0,01 (*)		0,02 (*) (+)	0,01 (*)			0,05 (*)	0,02 (*)			0,02 (*)	0,01 (*)
0401050	Semi di girasole	0,5		0,05 (*) (+)	0,02 (*)			0,05 (*)	0,06 (*)			0,02 (*)	0,01 (*)
0401060	Semi di colza	0,8		0,2	0,01 (*)			4 (+)	0,06 (*)			0,15	0,01 (*)
0401070	Semi di soia	0,4		0,02 (*)	0,01 (*)			0,05 (*)	0,02 (*)			0,3	0,05
0401080	Semi di senape	0,01 (*)		0,07 (*) (+)	0,01 (*)			0,05 (*)	0,06 (*)			0,02 (*)	0,01 (*)
0401090	Semi di cotone	1,5		0,02 (*) (+)	0,02 (*)			5 (+)	0,02 (*)			0,4	0,01 (*)
0401100	Semi di zucca	0,01 (*)		0,02 (*) (+)	0,01 (*)			0,05 (*)	0,02 (*)			0,02 (*)	0,01 (*)
0401110	Semi di cartamo	0,01 (*)		0,02 (*) (+)	0,01 (*)			0,05 (*)	0,02 (*)			0,02 (*)	0,01 (*)
0401120	Semi di borragine	0,01 (*)		0,2 (+)	0,01 (*)			0,05 (*)	0,06 (*)			0,02 (*)	0,01 (*)
0401130	Semi di camelina/dorella	0,01 (*)		0,07 (*) (+)	0,01 (*)			0,05 (*)	0,06 (*)			0,02 (*)	0,01 (*)
0401140	Semi di canapa	0,01 (*)		0,2 (+)	0,01 (*)			0,05 (*)	0,02 (*)			0,02 (*)	0,01 (*)
0401150	Semi di ricino	0,01 (*)		0,2 (+)	0,01 (*)			0,05 (*)	0,02 (*)			0,02 (*)	0,01 (*)
0401990	Altri (2)	0,01 (*)		0,02 (*)	0,01 (*)			0,05 (*)	0,02 (*)			0,02 (*)	0,01 (*)

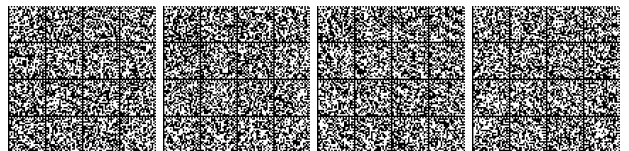

(1)	(2)	(3)	(4)	(5)	(6)	(7)	(8)	(9)	(10)	(11)	(12)	(13)	(14)
0402000	Frutti oleaginosi				0,01 (*)				0,05 (*)	0,02 (*)		0,02 (*)	
0402010	Olive da olio	1,5		0,6 (+)		0,15 (*) (+)							0,3
0402020	Semi di palma	0,01 (*)		0,02 (*)		0,07 (*)							0,01 (*)
0402030	Frutti di palma	0,01 (*)		0,02 (*)		0,07 (*)							0,01 (*)
0402040	Capoc	0,01 (*)		0,02 (*)		0,07 (*)							0,01 (*)
0402990	Altri (2)	0,01 (*)		0,02 (*)		0,07 (*)							0,01 (*)
0500000	CEREALI	0,01 (*)	0,01 (*)	(+)	0,01 (*)		0,01 (*)		0,02 (*)	0,01 (*)			
0500010	Orzo			2		1 (+)		4			0,05 (*) (+)	0,6	0,5
0500020	Grano saraceno e altri pseudo-cereali			2		0,07 (*)		0,02 (*)			0,01 (*)	0,01 (*)	0,01 (*)
0500030	Mais/granturco			2		0,07 (*)		0,02 (*)			0,01 (*)	0,01 (*)	0,02
0500040	Miglio			2		0,07 (*)		0,02 (*)			0,01 (*)	0,01 (*)	0,01 (*)
0500050	Avena			2		0,07 (*)		3			0,05 (*) (+)	0,04	0,4 (+)
0500060	Riso			1		0,07 (*)		0,02 (*)			0,05 (*)	0,01 (*)	5
0500070	Segale			2		0,07 (*)		3			0,05 (*) (+)	0,015	0,3
0500080	Sorgo			2		0,07 (*)		0,02 (*)			0,05 (*)	0,01 (*)	0,01 (*)
0500090	Fumento			1		0,4 (+)		3			0,05 (*) (+)	0,2	0,3
0500990	Altri (2)			0,02 (*)		0,07 (*)		0,02 (*)			0,01 (*)	0,01 (*)	0,01 (*)
0600000	TÈ, CAFFÈ, INFUSIONI DI ERBE E CAR- RUBE		0,1 (*)		0,05 (*)	0,1 (*)	0,05 (*)	0,1 (*)	0,1 (*)	0,05 (*)		0,05 (*)	0,05 (*)
0610000	Tè	0,05 (*)		5 (+)							0,05 (*)		
0620000	Chicchi di caffè	0,05		0,1 (*)							0,05 (*)		
0630000	Infusioni di erbe da												
0631000	a) Fiori	0,05 (*)	(+)	15 (+)							0,05 (*)		
0631010	Camomilla												
0631020	Ibisco/rosella												
0631030	Rosa												
0631040	Gelsomino												
0631050	Tiglio												
0631990	Altri (2)												



(1)	(2)	(3)	(4)	(5)	(6)	(7)	(8)	(9)	(10)	(11)	(12)	(13)	(14)
0632000	b) Foglie ed erbe	0,05 (*)		15 (+)							0,05 (*)		
0632010	Fragola												
0632020	Rooibos												
0632030	Mate												
0632990	Altri (2)												
0633000	c) Radici	0,2		0,3 (+)									
0633010	Valeriana										0,05 (*)		
0633020	Ginseng										1,5		
0633990	Altri (2)										0,05 (*)		
0639000	d) Altre parti della pianta	0,05 (*)		0,1 (*)							0,05 (*)		
0640000	Semi di cacao	0,05 (*)		0,1 (*)							0,05 (*)		
0650000	Carrube/pane di san Giovanni	0,05 (*)		0,1 (*)							0,05 (*)		
0700000	LUPPOLO	0,05 (*)	0,1 (*) (+)	0,1 (*)	0,05 (*)	400 (+)	0,05 (*)	0,1 (*)	0,1 (*)	0,05 (*)	0,05 (*)	0,05 (*)	40
0800000	SPEZIE												
0810000	Semi	0,05 (*)	0,1 (*)	0,1 (*)	0,05 (*)	0,1 (*)	0,05 (*)	0,1 (*)	0,1 (*)	0,05 (*)	0,05 (*)	0,05 (*)	0,05 (*)
0810010	Anice verde												
0810020	Grano nero/cumino nero												
0810030	Sedano												
0810040	Coriandolo												
0810050	Cumino												
0810060	Aneto												
0810070	Finocchio												
0810080	Fieno greco												
0810090	Noce moscata												
0810990	Altri (2)												
0820000	Frutta	0,05 (*)	0,1 (*)	15 (+)	0,05 (*)	0,1 (*)	0,05 (*)	0,1 (*)	0,1 (*)	0,05 (*)	0,05 (*)	0,05 (*)	0,05 (*)
0820010	Piment (della Giamaica)/pepe garofanato												
0820020	Pepe di Sichuan												

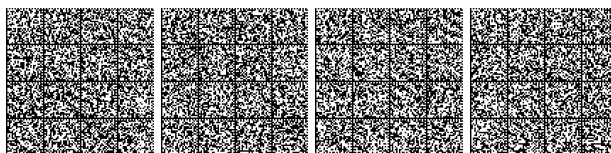

(1)	(2)	(3)	(4)	(5)	(6)	(7)	(8)	(9)	(10)	(11)	(12)	(13)	(14)
0820030	Carvi												
0820040	Cardamomo												
0820050	Bacche di ginepro												
0820060	Pepe (nero, verde e bianco)												
0820070	Vaniglia												
0820080	Tamarindo												
0820990	Altri (2)												
0830000	Spezie da corteccia	0,05 (*)	0,1 (*)	0,1 (*)	0,05 (*)	0,1 (*)	0,05 (*)	0,1 (*)	0,1 (*)	0,05 (*)	0,05 (*)	0,05 (*)	0,05 (*)
0830010	Cannella												
0830990	Altri (2)												
0840000	Spezie da radici e rizomi												
0840010	Liquirizia	0,2	0,1 (*)	0,5 (+)	0,05 (*)	0,1 (*)	0,05 (*)	0,1 (*)	0,1 (*)	0,05 (*)	0,05 (*)	0,05 (*)	0,05 (*)
0840020	Zenzero (10)	0,2	0,1 (*)	0,5 (+)	0,05 (*)	0,1 (*)	0,05 (*)	0,1 (*)	0,1 (*)	0,05 (*)	0,05 (*)	0,05 (*)	0,05 (*)
0840030	Curcuma	0,2	0,1 (*)	0,5 (+)	0,05 (*)	0,1 (*)	0,05 (*)	0,1 (*)	0,1 (*)	0,05 (*)	0,05 (*)	0,05 (*)	0,05 (*)
0840040	Barbaforte/rafano/cren (11)	(+)	(+)	(+)	(+)	(+)	(+)	(+)	(+)	(+)	(+)	(+)	(+)
0840990	Altri (2)	0,2	0,1 (*)	0,5 (+)	0,05 (*)	0,1 (*)	0,05 (*)	0,1 (*)	0,1 (*)	0,05 (*)	0,05 (*)	0,05 (*)	0,05 (*)
0850000	Spezie da boccioli	0,05 (*)	0,1 (*)	1,5 (+)	0,05 (*)	0,1 (*)	0,05 (*)	0,1 (*)	0,1 (*)	0,05 (*)	0,05 (*)	0,05 (*)	0,05 (*)
0850010	Chiodi di garofano												
0850020	Capperi												
0850990	Altri (2)												
0860000	Spezie da pistilli di fiori	0,05 (*)	0,1 (*)	1,5	0,05 (*)	0,1 (*)	0,05 (*)	0,1 (*)	0,1 (*)	0,05 (*)	0,05 (*)	0,05 (*)	0,05 (*)
0860010	Zafferano			(+)									
0860990	Altri (2)												
0870000	Spezie da arilli	0,05 (*)	0,1 (*)	0,1 (*)	0,05 (*)	0,1 (*)	0,05 (*)	0,1 (*)	0,1 (*)	0,05 (*)	0,05 (*)	0,05 (*)	0,05 (*)
0870010	Macis												
0870990	Altri (2)												



(1)	(2)	(3)	(4)	(5)	(6)	(7)	(8)	(9)	(10)	(11)	(12)	(13)	(14)
0900000	PIANTE DA ZUCCHERO		0,01 (*)		0,01 (*)	0,03 (*)	0,01 (*)	0,02 (*)	0,02 (*)	0,01 (*)	0,01 (*)	0,01 (*)	
0900010	Barbabietole da zucchero	0,05		0,02 (*) (+)									0,02
0900020	Canne da zucchero	0,01 (*)		0,01 (*)									0,01 (*)
0900030	Radici di cicoria	0,05		0,04 (+)									0,01 (*)
0900990	Altri (2)	0,01 (*)		0,01 (*)									0,01 (*)
1000000	PRODOTTI DI ORIGINE ANIMALE - ANIMALI TERRESTRI					0,05 (*)					(+)		
1010000	Prodotti ottenuti da		0,01 (*)		0,01 (*)		0,01 (*)						
1011000	a) Suini			(+)				0,05 (*)			0,1 (*)		0,04
1011010	Muscolo	0,2		0,03					0,05 (*)	0,01 (+)		0,3	(+)
1011020	Grasso	0,5		0,5					0,05 (*)	0,01 (+)		0,1	(+)
1011030	Fegato	1,5		0,03 (*)				0,2	0,2	0,1 (+)		0,6	(+)
1011040	Rene	1,5		0,03 (*)				0,05 (*)	0,05 (*)	0,02 (+)		0,6	(+)
1011050	Fratteglie commestibili (di-verse da fegato e rene)	1,5		0,5				0,05 (*)	0,05 (*)	0,1		0,6	(+)
1011990	Altri (2)	0,01		0,02 (*)				0,05 (*)	0,05 (*)	0,01 (*)		0,01 (*)	
1012000	b) Bovini			(+)									
1012010	Muscolo	0,2		0,03				0,09	0,05 (*)	0,01 (+)	0,1 (*)	0,3	0,04 (+)
1012020	Grasso	0,5		0,5				0,06	0,05 (*)	0,01 (+)	0,1 (*)	0,1	0,06 (+)
1012030	Fegato	1,5		0,03 (*)				0,5	0,3	0,2 (+)	0,1 (*)	0,6	0,07 (+)
1012040	Rene	1,5		0,03 (*)				0,8	0,05 (*)	0,05 (+)	0,2	0,6	0,04 (+)
1012050	Fratteglie commestibili (di-verse da fegato e rene)	1,5		0,5				0,8	0,05 (*)	0,2	0,1 (*)	0,6	0,07
1012990	Altri (2)	0,01		0,02 (*)				0,05 (*)	0,05 (*)	0,01 (*)	0,1 (*)	0,01 (*)	0,02 (*)
1013000	c) Ovini			(+)									
1013010	Muscolo	0,2		0,03				0,09	0,05 (*)	0,01 (+)	0,1 (*)	0,3	0,04 (+)
1013020	Grasso	0,5		0,5				0,06	0,05 (*)	0,01 (+)	0,1 (*)	0,1	0,06 (+)
1013030	Fegato	1,5		0,03 (*)				0,5	0,3	0,2 (+)	0,1 (*)	0,6	0,07 (+)



(1)	(2)	(3)	(4)	(5)	(6)	(7)	(8)	(9)	(10)	(11)	(12)	(13)	(14)
1013040	Rene	1,5		0,03 (*)				0,8	0,05 (*)	0,05 (+)	0,2	0,6	0,04 (+)
1013050	Frattaglie commestibili (di-verse da fegato e rene)	1,5		0,5				0,8	0,05 (*)	0,2	0,1 (*)	0,6	0,07
1013990	Altri (2)	0,01		0,02 (*)				0,05 (*)	0,05 (*)	0,01 (*)	0,1 (*)	0,01 (*)	0,02 (*)
1014000	d) Caprini			(+)									
1014010	Muscolo	0,2		0,03				0,09	0,05 (*)	0,01 (+)	0,1 (*)	0,3	0,04 (+)
1014020	Grasso	0,5		0,5				0,06	0,05 (*)	0,01 (+)	0,1 (*)	0,1	0,06 (+)
1014030	Fegato	1,5		0,03 (*)				0,5	0,3	0,2 (+)	0,1 (*)	0,6	0,07 (+)
1014040	Rene	1,5		0,03 (*)				0,8	0,05 (*)	0,05 (+)	0,2	0,6	0,04 (+)
1014050	Frattaglie commestibili (di-verse da fegato e rene)	1,5		0,5				0,8	0,05 (*)	0,2	0,1 (*)	0,6	0,07
1014990	Altri (2)	0,01		0,02 (*)				0,05 (*)	0,05 (*)	0,01 (*)	0,1 (*)	0,01 (*)	0,02 (*)
1015000	e) Equidi												
1015010	Muscolo	0,2		0,03				0,09	0,05 (*)	0,01	0,1 (*)	0,3	0,04
1015020	Grasso	0,5		0,5				0,06	0,05 (*)	0,01	0,1 (*)	0,1	0,06
1015030	Fegato	1,5		0,03 (*)				0,5	0,3	0,2	0,1 (*)	0,6	0,07
1015040	Rene	1,5		0,03 (*)				0,8	0,05 (*)	0,05	0,2	0,6	0,04
1015050	Frattaglie commestibili (di-verse da fegato e rene)	1,5		0,5				0,8	0,05 (*)	0,2	0,1 (*)	0,6	0,07
1015990	Altri (2)	0,01		0,02 (*)				0,05 (*)	0,05 (*)	0,01 (*)	0,1 (*)	0,01 (*)	0,02 (*)
1016000	f) Pollame			(+)				0,05 (*)	0,05 (*)		0,05 (*)		0,04
1016010	Muscolo	0,02		0,02 (*)						0,02 (+)		0,1	(+)
1016020	Grasso	0,04		0,1						0,01 (+)		0,03	(+)
1016030	Fegato	0,15		0,02 (*)						0,05 (+)		0,3	(+)
1016040	Rene	0,15		0,02 (*)						0,01 (*)		0,3	
1016050	Frattaglie commestibili (di-verse da fegato e rene)	0,15		0,02 (*)						0,05		0,3	
1016990	Altri (2)	0,01		0,02 (*)						0,01 (*)		0,01 (*)	0,02 (*)



(1)	(2)	(3)	(4)	(5)	(6)	(7)	(8)	(9)	(10)	(11)	(12)	(13)	(14)
1017000	g) Altri animali terrestri d'allevamento												
1017010	Muscolo	0,2		0,03				0,09	0,05 (*)	0,01	0,1 (*)	0,3	0,04
1017020	Grasso	0,5		0,5				0,06	0,05 (*)	0,01	0,1 (*)	0,1	0,06
1017030	Fegato	1,5		0,03 (*)				0,5	0,3	0,2	0,1 (*)	0,6	0,07
1017040	Rene	1,5		0,03 (*)				0,8	0,05 (*)	0,05	0,2	0,6	0,04
1017050	Fratraglie commestibili (diverse da fegato e rene)	1,5		0,5				0,8	0,05 (*)	0,2	0,1 (*)	0,6	0,07
1017990	Altri (2)	0,01		0,02 (*)				0,05 (*)	0,05 (*)	0,01 (*)	0,1 (*)	0,01 (*)	0,02 (*)
1020000	Latte	0,02	0,01 (*)	0,05 (+)	0,01 (*)		0,01 (*)	0,06	0,01 (*)	0,01 (+)	0,05	0,2	0,02 (*)
1020010	Bovini												(+)
1020020	Ovini												(+)
1020030	Caprini												(+)
1020040	Equini												
1020990	Altri (2)												
1030000	Uova di volatili	0,15	0,01 (*)	0,02 (*) (+)	0,01 (*)	(+)	0,01 (*)	0,05 (*)	0,05 (*)	0,05 (+)	0,01 (*)	0,1	0,04 (+)
1030010	Galline												
1030020	Anatre												
1030030	Oche												
1030040	Quaglie												
1030990	Altri (2)												
1040000	Miele e altri prodotti dell'apicoltura (7)	0,05 (*)	0,05 (*)	0,05 (*)	0,05 (*)		0,05 (*)	0,05 (*)	0,05 (*)	0,05 (*)	0,05 (*)	0,05 (*)	0,05 (*)
1050000	Anfibi e rettili	0,01	0,01 (*)	0,02 (*)	0,01 (*)		0,01 (*)	0,05 (*)	0,05 (*)	0,01 (*)	0,05 (*)	0,01 (*)	0,02 (*)
1060000	Animali invertebrati terrestri	0,01	0,01 (*)	0,02 (*)	0,01 (*)		0,01 (*)	0,05 (*)	0,05 (*)	0,01 (*)	0,05 (*)	0,01 (*)	0,02 (*)
1070000	Animali vertebrati terrestri selvatici	0,01	0,01 (*)	0,02 (*)	0,01 (*)		0,01 (*)	0,05 (*)	0,05 (*)	0,01 (*)	0,05 (*)	0,01 (*)	0,02 (*)
1100000	PRODOTTI DI ORIGINE ANIMALE - PESCI, PRODOTTI ITTICI E ALTRI PRODOTTI ALIMENTARI D'ACQUA MARINA E D'ACQUA DOLCE (8)												

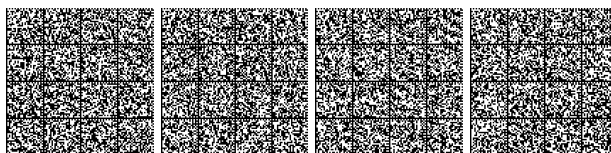

(1)	(2)	(3)	(4)	(5)	(6)	(7)	(8)	(9)	(10)	(11)	(12)	(13)	(14)
1200000	PRODOTTI O LORO PARTI DESTINATI ESCLUSIVAMENTE ALLA PRODUZIONE DI MANGIMI (8)												
1300000	PRODOTTI ALIMENTARI TRASFORMATI (9)												

(*) Limite di determinazione analitica

(+) Per l'elenco completo dei prodotti di origine vegetale e animale ai quali si applicano gli LMR fare riferimento all'allegato I.

(F) = Liposolubile

Cyantranilprole

(+) LMR applicabile fino al 30 giugno 2021; dopo tale data si applica il valore di 0,01 (*) mg/kg, salvo modifica introdotta da un regolamento.

0153010 More di rovo

Il nuovo valore di 0,01 (*) mg/kg si applica a partire dal 1° luglio 2021.

0153030 Lamponi (rossi e gialli)

Il nuovo valore di 0,01 (*) mg/kg si applica a partire dal 1° luglio 2021.

0270060 Porri

Il nuovo valore di 0,01 (*) mg/kg si applica a partire dal 1° luglio 2021.

(+) Il livello massimo di residui applicabile al barbaforte/rafano/cren (Armoracia rusticana) nel gruppo delle spezie (codice 0840040) è quello fissato per il barbaforte/rafano/cren (Armoracia rusticana) nella categoria degli ortaggi, gruppo degli ortaggi a radice e tubero (codice 0213040), tenendo conto delle variazioni nel tenore di residui conseguenti alla trasformazione (essiccazione) a norma dell'articolo 20, paragrafo 1, del regolamento (CE) n. 396/2005.

0840040 Barbaforte/rafano/cren (11)

Cimoxanil

(+) L'Autorità europea per la sicurezza alimentare ha riscontrato la mancanza di alcune informazioni relative alle sperimentazioni sui residui. Al momento del riesame dell'LMR la Commissione terrà conto delle informazioni indicate nella prima frase se tali informazioni saranno presentate entro il 8 ottobre 2018 oppure, qualora tali informazioni non siano presentate entro tale termine, della mancanza delle stesse.

0151000 a) Uve

0251020 Lattughe

0252010 Spinaci

(+) L'Autorità europea per la sicurezza alimentare ha riscontrato la mancanza di alcune informazioni relative alla stabilità all'immagazzinamento. Al momento del riesame dell'LMR la Commissione terrà conto delle informazioni indicate nella prima frase se tali informazioni saranno presentate entro il 8 ottobre 2018 oppure, qualora tali informazioni non siano presentate entro tale termine, della mancanza delle stesse.

0300000 LEGUMI SECCHI

(+) L'Autorità europea per la sicurezza alimentare ha riscontrato la mancanza di alcune informazioni relative alla stabilità all'immagazzinamento e ai metodi di analisi. Al momento del riesame dell'LMR la Commissione terrà conto delle informazioni indicate nella prima frase se tali informazioni saranno presentate entro il 8 ottobre 2018 oppure, qualora tali informazioni non siano presentate entro tale termine, della mancanza delle stesse.

0631000 a) Fiori

0700000 LUPPOLO

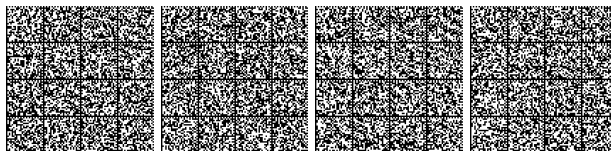

(+) Il livello massimo di residui applicabile al barbatofite/rafano/cren (Armoracia rusticana) nel gruppo delle spezie (codice 0840040) è quello fissato per il barbatofite/rafano/cren (Armoracia rusticana) nella categoria degli ortaggi, gruppo degli ortaggi a radice e tubero (codice 0213040), tenendo conto delle variazioni nel tenore di residui conseguenti alla trasformazione (essiccazione) a norma dell'articolo 20, paragrafo 1, del regolamento (CE) n. 396/2005.

0840040 Barbatofite/rafano/cren (11)

Delametrina (cis-delametrina) (F)

(+) L'Autorità europea per la sicurezza alimentare ha riscontrato la mancanza di alcune informazioni relative ai metodi di analisi e alle sperimentazioni sui residui. Al momento del riesame dell'LMR la Commissione terrà conto delle informazioni indicate nella prima frase se tali informazioni saranno presentate entro il 18 ottobre 2018 oppure, qualora tali informazioni non siano presentate entro tale termine, della mancanza delle stesse.

0110000 Agrumi

0120000 Frutta a guscio

0130000 Pomacee

0140000 Drupacee

0150000 Bacche e piccola frutta

0161030 Olive da tavola

0162010 Kiwi (verdi, rossi, gialli)

(+) L'Autorità europea per la sicurezza alimentare ha riscontrato la mancanza di alcune informazioni relative ai metodi di analisi, alle sperimentazioni sulla lavorazione e alle sperimentazioni sui residui. Al momento del riesame dell'LMR la Commissione terrà conto delle informazioni indicate nella prima frase se tali informazioni saranno presentate entro il 18 ottobre 2018 oppure, qualora tali informazioni non siano presentate entro tale termine, della mancanza delle stesse.

0211000 a) Patate

(+) L'Autorità europea per la sicurezza alimentare ha riscontrato la mancanza di alcune informazioni relative ai metodi di analisi e alle sperimentazioni sui residui. Al momento del riesame dell'LMR la Commissione terrà conto delle informazioni indicate nella prima frase se tali informazioni saranno presentate entro il 18 ottobre 2018 oppure, qualora tali informazioni non siano presentate entro tale termine, della mancanza delle stesse.

0213000 c) Altri ortaggi a radice e tubero, eccetto le barbabietole da zucchero

0220000 Ortaggi a bulbo

0231010 Pomodori

0231020 Peperoni

0231030 Melanzane

0232000 b) Cucurbitacee con buccia commestibile

0233000 c) Cucurbitacee con buccia non commestibile

0234000 d) Mais dolce

0240000 Cavoli (escluse le radici di brassica e i prodotti baby leaf di brassica)

0251000 a) Lattughe e insalate

0252000 b) Foglie di spinaci e simili

0253000 c) Foglie di vite e foglie di specie simili

0254000 d) Crescione acquatico

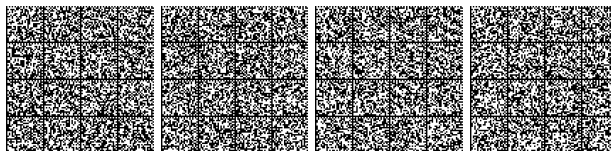

- 0255000** e) **Cicoria Witloof/cicoria belga**
- 0256000** f) **Erbe fresche e fiori commestibili**
- 0260000** **Legumi**
- (+) L'Autorità europea per la sicurezza alimentare ha riscontrato la mancanza di alcune informazioni relative ai metodi di analisi. Al momento del riesame dell'LMR la Commissione terrà conto delle informazioni indicate nella prima frase se tali informazioni saranno presentate entro il 18 ottobre 2018 oppure, qualora tali informazioni non siano presentate entro tale termine, della mancanza delle stesse.
- 0270010** **Asparagi**
- (+) L'Autorità europea per la sicurezza alimentare ha riscontrato la mancanza di alcune informazioni relative ai metodi di analisi e alle sperimentazioni sui residui. Al momento del riesame dell'LMR la Commissione terrà conto delle informazioni indicate nella prima frase se tali informazioni saranno presentate entro il 18 ottobre 2018 oppure, qualora tali informazioni non siano presentate entro tale termine, della mancanza delle stesse.
- 0270050** **Carciofi**
- 0270060** **Porri**
- 0280010** **Funghi coltivati**
- (+) L'Autorità europea per la sicurezza alimentare ha riscontrato la mancanza di alcune informazioni relative ai metodi di analisi, alle condizioni di conservazione dei campioni e alle sperimentazioni sui residui. Al momento del riesame dell'LMR la Commissione terrà conto delle informazioni indicate nella prima frase se tali informazioni saranno presentate entro il 18 ottobre 2018 oppure, qualora tali informazioni non siano presentate entro tale termine, della mancanza delle stesse.
- 0300000** **LEGUMI SECCHI**
- (+) L'Autorità europea per la sicurezza alimentare ha riscontrato la mancanza di alcune informazioni relative ai metodi di analisi e alle sperimentazioni sui residui. Al momento del riesame dell'LMR la Commissione terrà conto delle informazioni indicate nella prima frase se tali informazioni saranno presentate entro il 18 ottobre 2018 oppure, qualora tali informazioni non siano presentate entro tale termine, della mancanza delle stesse.
- 0401010** **Semi di lino**
- 0401030** **Semi di papavero**
- 0401040** **Semi di sesamo**
- 0401050** **Semi di girasole**
- 0401080** **Semi di senape**
- 0401090** **Semi di cotone**
- 0401100** **Semi di zucca**
- 0401110** **Semi di cartamo**
- 0401120** **Semi di borragine**
- 0401130** **Semi di camelina/dorella**
- 0401140** **Semi di canapa**
- 0401150** **Semi di ricino**
- 0402010** **Olive da olio**
- (+) L'Autorità europea per la sicurezza alimentare ha riscontrato la mancanza di alcune informazioni relative ai metodi di analisi, alle condizioni di conservazione dei campioni e alle sperimentazioni sui residui. Al momento del riesame dell'LMR la Commissione terrà conto delle informazioni indicate nella prima frase se tali informazioni saranno presentate entro il 18 ottobre 2018 oppure, qualora tali informazioni non siano presentate entro tale termine, della mancanza delle stesse.
- 0500000** **CEREALI**



(+) L'Autorità europea per la sicurezza alimentare ha riscontrato la mancanza di alcune informazioni relative ai metodi di analisi e alle sperimentazioni sui residui. Al momento del riesame dell'LMR la Commissione terrà conto delle informazioni indicate nella prima frase se tali informazioni saranno presentate entro il 18 ottobre 2018 oppure, qualora tali informazioni non siano presentate entro tale termine, della mancanza delle stesse.

0610000 Tè

0631000 a) Fiori

0632000 b) Foglie ed erbe

0633000 c) Radici

0820000 Frutta

0840010 Liquirizia

0840020 Zenzero (10)

0840030 Curcuma

(+) Il livello massimo di residui applicabile al barbatofte/rafano/cren (Armoracia rusticana) nel gruppo delle spezie (codice 0840040) è quello fissato per il barbatofte/rafano/cren (Armoracia rusticana) nella categoria degli ortaggi, gruppo degli ortaggi a radice e tubero (codice 0213040), tenendo conto delle variazioni nel tenore di residui conseguenti alla trasformazione (essiccazione) a norma dell'articolo 20, paragrafo 1, del regolamento (CE) n. 396/2005.

0840040 Barbatofte/rafano/cren (11)

(+) L'Autorità europea per la sicurezza alimentare ha riscontrato la mancanza di alcune informazioni relative ai metodi di analisi e alle sperimentazioni sui residui. Al momento del riesame dell'LMR la Commissione terrà conto delle informazioni indicate nella prima frase se tali informazioni saranno presentate entro il 18 ottobre 2018 oppure, qualora tali informazioni non siano presentate entro tale termine, della mancanza delle stesse.

0840990 Altri (2)

0850000 Spezie da boccioli

0860010 Zafferano

0900010 Barbabietole da zucchero

0900030 Radici di cicoria

(+) L'Autorità europea per la sicurezza alimentare ha riscontrato la mancanza di alcune informazioni relative ai metodi di analisi e al metabolismo del bestiame. Al momento del riesame dell'LMR la Commissione terrà conto delle informazioni indicate nella prima frase se tali informazioni saranno presentate entro il 18 ottobre 2018 oppure, qualora tali informazioni non siano presentate entro tale termine, della mancanza delle stesse.

1011000 a) Suini

(+) L'Autorità europea per la sicurezza alimentare ha riscontrato la mancanza di alcune informazioni relative ai metodi di analisi, al metabolismo del bestiame e agli studi sull'alimentazione del bestiame. Al momento del riesame dell'LMR la Commissione terrà conto delle informazioni indicate nella prima frase se tali informazioni saranno presentate entro il 18 ottobre 2018 oppure, qualora tali informazioni non siano presentate entro tale termine, della mancanza delle stesse.

1012000 b) Bovini

1013000 c) Ovini

1014000 d) Caprini

1016000 f) Pollame

1020000 Latte

1030000 Uova di volatili

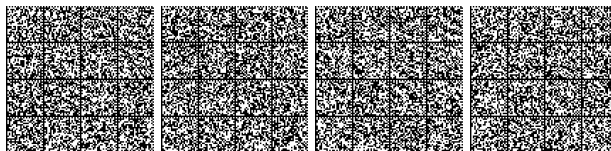

Fenamidone

- (+) Ai peperoni piccanti si applica il seguente LMR: 4 mg/kg
- 0231020 Peperoni**
- (+) Il livello massimo di residui applicabile al barbaforte/rafano/cren (Armoracia rusticana) nel gruppo delle spezie (codice 0840040) è quello fissato per il barbaforte/rafano/cren (Armoracia rusticana) nella categoria degli ortaggi, gruppo degli ortaggi a radice e tubero (codice 0213040), tenendo conto delle variazioni nel tenore di residui conseguenti alla trasformazione (essiccazione) a norma dell'articolo 20, paragrafo 1, del regolamento (CE) n. 396/2005.

0840040 Barbaforte/rafano/cren (11)**Folpet (somma di folpet e flalimide espressa in folpet) (R)**

- R = La definizione del residuo è diversa per le seguenti combinazioni di antiparassitario e numero di codice:
- codice 1000000 eccetto 1040000: flalimide espressa in folpet
- (+) L'Autorità europea per la sicurezza alimentare ha riscontrato la mancanza di alcune informazioni relative alle sperimentazioni sui residui. Al momento del riesame dell'LMR la Commissione terrà conto delle informazioni indicate nella prima frase se tali informazioni saranno presentate entro il 6 febbraio 2018 oppure, qualora tali informazioni non siano presentate entro tale termine, della mancanza delle stesse.
- 0152000 b) Fragole**
- (+) L'Autorità europea per la sicurezza alimentare ha riscontrato la mancanza di alcune informazioni relative ai metodi di analisi e alla stabilità all'immagazzinamento. Al momento del riesame dell'LMR la Commissione terrà conto delle informazioni indicate nella prima frase se tali informazioni saranno presentate entro il 6 febbraio 2018 oppure, qualora tali informazioni non siano presentate entro tale termine, della mancanza delle stesse.
- 0161030 Olive da tavola**
- (+) L'Autorità europea per la sicurezza alimentare ha riscontrato la mancanza di alcune informazioni relative alle sperimentazioni sui residui e ai metodi di analisi. Al momento del riesame dell'LMR la Commissione terrà conto delle informazioni indicate nella prima frase se tali informazioni saranno presentate entro il 6 febbraio 2018 oppure, qualora tali informazioni non siano presentate entro tale termine, della mancanza delle stesse.
- 0211000 a) Patate**
- (+) L'Autorità europea per la sicurezza alimentare ha riscontrato la mancanza di alcune informazioni relative ai metodi di analisi. Al momento del riesame dell'LMR la Commissione terrà conto delle informazioni indicate nella prima frase se tali informazioni saranno presentate entro il 6 febbraio 2018 oppure, qualora tali informazioni non siano presentate entro tale termine, della mancanza delle stesse.
- 0213080 Ravanelli**
- 0213090 Salsefrica**
- (+) L'Autorità europea per la sicurezza alimentare ha riscontrato la mancanza di alcune informazioni relative alle sperimentazioni sui residui e ai metodi di analisi. Al momento del riesame dell'LMR la Commissione terrà conto delle informazioni indicate nella prima frase se tali informazioni saranno presentate entro il 6 febbraio 2018 oppure, qualora tali informazioni non siano presentate entro tale termine, della mancanza delle stesse.
- 0231010 Pomodori**
- 0233010 Meloni**
- (+) L'Autorità europea per la sicurezza alimentare ha riscontrato la mancanza di alcune informazioni relative ai metodi di analisi e alla stabilità all'immagazzinamento. Al momento del riesame dell'LMR la Commissione terrà conto delle informazioni indicate nella prima frase se tali informazioni saranno presentate entro il 6 febbraio 2018 oppure, qualora tali informazioni non siano presentate entro tale termine, della mancanza delle stesse.
- 0402010 Olive da olio**
- (+) L'Autorità europea per la sicurezza alimentare ha riscontrato la mancanza di alcune informazioni relative ai metodi di analisi. Al momento del riesame dell'LMR la Commissione terrà conto delle informazioni indicate nella prima frase se tali informazioni saranno presentate entro il 6 febbraio 2018 oppure, qualora tali informazioni non siano presentate entro tale termine, della mancanza delle stesse.
- 0500010 Orzo**

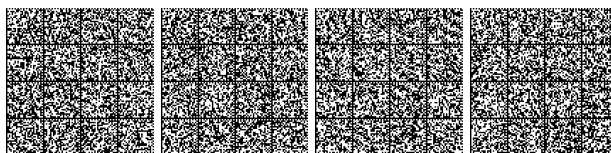

- (+) L'Autorità europea per la sicurezza alimentare ha riscontrato la mancanza di alcune informazioni relative alle sperimentazioni sui residui e ai metodi di analisi. Al momento del riesame dell'LMR la Commissione terrà conto delle informazioni indicate nella prima frase se tali informazioni saranno presentate entro il 6 febbraio 2018 oppure, qualora tali informazioni non siano presentate entro tale termine, della mancanza delle stesse.
- 0500090 Frumento**
- (+) L'Autorità europea per la sicurezza alimentare ha riscontrato la mancanza di alcune informazioni relative ai metodi di analisi. Al momento del riesame dell'LMR la Commissione terrà conto delle informazioni indicate nella prima frase se tali informazioni saranno presentate entro il 6 febbraio 2018 oppure, qualora tali informazioni non siano presentate entro tale termine, della mancanza delle stesse.
- 0700000 LUPPOLO**
- (+) Il livello massimo di residui applicabile al barbaforfe/rafano/cren (Armoracia rusticana) nel gruppo delle spezie (codice 0840040) è quello fissato per il barbaforfe/rafano/cren (Armoracia rusticana) nella categoria degli ortaggi, gruppo degli ortaggi a radice e tubero (codice 0213040), tenendo conto delle variazioni nel tenore di residui conseguenti alla trasformazione (essiccatura) a norma dell'articolo 20, paragrafo 1, del regolamento (CE) n. 396/2005.
- 0840040 Barbaforfe/rafano/cren (11)**
- (+) L'Autorità europea per la sicurezza alimentare ha riscontrato la mancanza di alcune informazioni relative alla natura e all'entità dei residui. Al momento del riesame dell'LMR la Commissione terrà conto delle informazioni indicate nella prima frase se tali informazioni saranno presentate entro il 6 febbraio 2018 oppure, qualora tali informazioni non siano presentate entro tale termine, della mancanza delle stesse.
- 1016010 Muscolo**
- 1016020 Grasso**
- 1016030 Fegato**
- 1030000 Uova di volatili**
- Mandestrobin**
- (+) Il livello massimo di residui applicabile al barbaforfe/rafano/cren (Armoracia rusticana) nel gruppo delle spezie (codice 0840040) è quello fissato per il barbaforfe/rafano/cren (Armoracia rusticana) nella categoria degli ortaggi, gruppo degli ortaggi a radice e tubero (codice 0213040), tenendo conto delle variazioni nel tenore di residui conseguenti alla trasformazione (essiccatura) a norma dell'articolo 20, paragrafo 1, del regolamento (CE) n. 396/2005.
- 0840040 Barbaforfe/rafano/cren (11)**
- Mepiquat (somma di mepiquat e dei suoi sali, espressa in mepiquat cloruro)**
- (+) LMR provvisorio valido fino al 31 dicembre 2018 poiché i dati di monitoraggio indicano che la contaminazione incrociata di funghi coltivati non trattati può verificarsi con paglia regolarmente trattata con mepiquat. Tale contaminazione crociata potrebbe non essere completamente evitabile in tutti i casi. Dopo tale data l'LMR sarà di 0,02* mg/kg salvo ulteriore modifica introdotta da un regolamento alla luce di nuove informazioni trasmesse al più tardi entro il 30 aprile 2018.
- 0280010 Funghi coltivati**
- Il nuovo valore di 0,02 (*) mg/kg si applica a partire dal 1° gennaio 2019.
- (+) L'Autorità europea per la sicurezza alimentare ha riscontrato la mancanza di alcune informazioni relative alle sperimentazioni sui residui. Al momento del riesame dell'LMR la Commissione terrà conto delle informazioni indicate nella prima frase se tali informazioni saranno presentate entro il 29 giugno 2018 oppure, qualora tali informazioni non siano presentate entro tale termine, della mancanza delle stesse.
- 0401060 Semi di colza**
- LMR applicabile fino al 30 giugno 2021; dopo tale data si applica il valore di 0,05 (*) mg/kg, salvo modifica introdotta da un regolamento.
- 0401090 Semi di cotone**
- Il nuovo valore di 0,05 (*) mg/kg si applica a partire dal 1° luglio 2021.
- (+) Il livello massimo di residui applicabile al barbaforfe/rafano/cren (Armoracia rusticana) nel gruppo delle spezie (codice 0840040) è quello fissato per il barbaforfe/rafano/cren (Armoracia rusticana) nella categoria degli ortaggi, gruppo degli ortaggi a radice e tubero (codice 0213040), tenendo conto delle variazioni nel tenore di residui conseguenti alla trasformazione (essiccatura) a norma dell'articolo 20, paragrafo 1, del regolamento (CE) n. 396/2005.
- 0840040 Barbaforfe/rafano/cren (11)**

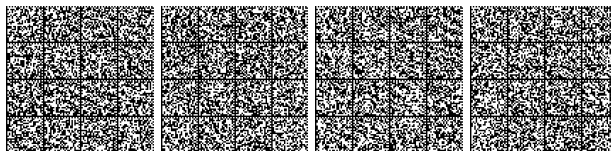

Metazaclor (somma dei metaboliti 479M04, 479M08 e 479M16, espressa in metazaclor) (R)

R = La definizione del residuo è diversa per le seguenti combinazioni di antiparassitario e numero di codice:

Metazaclor - codice 1000000 eccetto 1040000: somma di metazaclor e dei suoi metaboliti contenenti la frazione 2,6-dimetilammina, espressa in metazaclor.

(+) L'Autorità europea per la sicurezza alimentare ha riscontrato la mancanza di alcune informazioni relative alle sperimentazioni sui residui. Al momento del riesame dell'LMR la Commissione terrà conto delle informazioni indicate nella prima frase se tali informazioni saranno presentate entro il 14 marzo 2017 oppure, qualora tali informazioni non siano presentate entro tale termine, della mancanza delle stesse.

0213040 Barbatoforte/rafano/cren

0213080 Ravanelli

0213100 Rutabaga

0213110 Rape

0241000 (a) Cavoli a infiorescenza

(+) Il livello massimo di residui applicabile al barbatoforte/rafano/cren (Armoracia rusticana) nel gruppo delle spezie (codice 0840040) è quello fissato per il barbatoforte/rafano/cren (Armoracia rusticana) nella categoria degli ortaggi, gruppo degli ortaggi a radice e tubero (codice 0213040), tenendo conto delle variazioni nel tenore di residui conseguenti alla trasformazione (essiccatura) a norma dell'articolo 20, paragrafo 1, del regolamento (CE) n. 396/2005.

0840040 Barbatoforte/rafano/cren (11)

Propamocarb (somma di propamocarb e dei suoi sali espressa in propamocarb) (R)

R = La definizione del residuo è diversa per le seguenti combinazioni di antiparassitario e numero di codice: codice 1000000 eccetto 1016000, 1030000 e 1040000; N-ossido propamocarb; codici 1016000 e 1030000; N-desmetil propamocarb

(+) L'Autorità europea per la sicurezza alimentare ha riscontrato la mancanza di alcune informazioni relative alle sperimentazioni sui residui. Al momento del riesame dell'LMR la Commissione terrà conto delle informazioni indicate nella prima frase se tali informazioni saranno presentate entro il 22 marzo 2016 oppure, qualora tali informazioni non siano presentate entro tale termine, della mancanza delle stesse.

0241020 Cavolfiori

0251010 Dolcetta/valerianella/gallinella

0251030 Scarola/indivia a foglie larghe

0251040 Crescione e altri germogli e gemme

0251050 Barbarea

0251070 Senape juncea

0251080 Prodotti baby leaf (comprese le brassicacee)

0256000 f. Erbe fresche e fiori commestibili

(+) Il livello massimo di residui applicabile al barbatoforte/rafano/cren (Armoracia rusticana) nel gruppo delle spezie (codice 0840040) è quello fissato per il barbatoforte/rafano/cren (Armoracia rusticana) nella categoria degli ortaggi, gruppo degli ortaggi a radice e tubero (codice 0213040), tenendo conto delle variazioni nel tenore di residui conseguenti alla trasformazione (essiccatura) a norma dell'articolo 20, paragrafo 1, del regolamento (CE) n. 396/2005.

0840040 Barbatoforte/rafano/cren (11)

(+) L'Autorità europea per la sicurezza alimentare ha riscontrato la mancanza di alcune informazioni relative ai metodi di analisi. Al momento del riesame dell'LMR la Commissione terrà conto delle informazioni indicate nella prima frase se tali informazioni saranno presentate entro il 22 marzo 2016 oppure, qualora tali informazioni non siano presentate entro tale termine, della mancanza delle stesse.

1011010 Muscolo

1011020 Grasso



- 1011030 Fegato**
1011040 Rene
- (+) L'Autorità europea per la sicurezza alimentare ha riscontrato la mancanza di alcune informazioni relative ai metodi di analisi e agli studi sulla somministrazione di mangime. Al momento del riesame dell'LMR la Commissione terrà conto delle informazioni indicate nella prima frase se tali informazioni saranno presentate entro il 22 marzo 2016 oppure, qualora tali informazioni non siano presentate entro tale termine, della mancanza delle stesse.
- 1012010 Muscolo**
1012020 Grasso
1012030 Fegato
1012040 Rene
1013010 Muscolo
1013020 Grasso
1013030 Fegato
1013040 Rene
1014010 Muscolo
1014020 Grasso
1014030 Fegato
1014040 Rene
- (+) L'Autorità europea per la sicurezza alimentare ha riscontrato la mancanza di alcune informazioni relative ai metodi di analisi e agli studi sulla somministrazione di mangime alle galline. Al momento del riesame dell'LMR la Commissione terrà conto delle informazioni indicate nella prima frase se tali informazioni saranno presentate entro il 22 marzo 2016 oppure, qualora tali informazioni non siano presentate entro tale termine, della mancanza delle stesse.
- 1016010 Muscolo**
1016020 Grasso
1016030 Fegato
- (+) L'Autorità europea per la sicurezza alimentare ha riscontrato la mancanza di alcune informazioni relative ai metodi di analisi e agli studi sulla somministrazione di mangime. Al momento del riesame dell'LMR la Commissione terrà conto delle informazioni indicate nella prima frase se tali informazioni saranno presentate entro il 22 marzo 2016 oppure, qualora tali informazioni non siano presentate entro tale termine, della mancanza delle stesse.
- 1020000 Latte**
- (+) L'Autorità europea per la sicurezza alimentare ha riscontrato la mancanza di alcune informazioni relative ai metodi di analisi e agli studi sulla somministrazione di mangime alle galline. Al momento del riesame dell'LMR la Commissione terrà conto delle informazioni indicate nella prima frase se tali informazioni saranno presentate entro il 22 marzo 2016 oppure, qualora tali informazioni non siano presentate entro tale termine, della mancanza delle stesse.
- 1030000 Uova di volatili**
- Pirimetamil (R)**
- R = La definizione del residuo è diversa per le seguenti combinazioni di antiparassitario e numero di codice:
- Pirimetamil - codice 1020000: Somma di pirimetamil e 2-anilino- 4,6-dimetilpirimidine- 5-ol, espressa in pirimetamil
- Pirimetamil - codici 1011000/1012000/1013000/1014000/1015000/1017000: somma di pirimetamil e 2-(4-idrossianilino)-4,6-dimetilpirimidine, espressa in pirimetamil

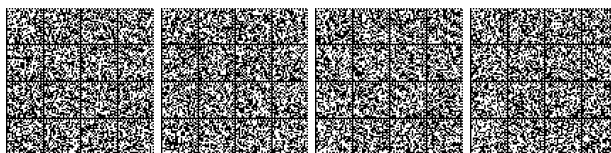

(+) L'Autorità europea per la sicurezza alimentare ha riscontrato la mancanza di alcune informazioni relative al metabolismo delle colture con trattamento delle sementi. Al momento del riesame dell'LMR la Commissione terrà conto delle informazioni indicate nella prima frase se tali informazioni saranno presentate entro il 5 febbraio 2016 oppure, qualora tali informazioni non siano presentate entro tale termine, della mancanza delle stesse.

0500010 Orzo
0500050 Avena
0500070 Segale
0500090 Frumento

(+) Il livello massimo di residui applicabile al barbatoforte/rafano/cren (Armoracia rusticana) nel gruppo delle spezie (codice 0840040) è quello fissato per il barbatoforte/rafano/cren (Armoracia rusticana) nella categoria degli ortaggi, gruppo degli ortaggi a radice e tubero (codice 0213040), tenendo conto delle variazioni nel tenore di residui conseguenti alla trasformazione (essiccazione) a norma dell'articolo 20, paragrafo 1, del regolamento (CE) n. 396/2005.

0840040 Barbatoforte/rafano/cren (11)

(+) L'Autorità europea per la sicurezza alimentare ha riscontrato la mancanza di alcune informazioni relative ai metodi di analisi. Al momento del riesame dell'LMR la Commissione terrà conto delle informazioni indicate nella prima frase se tali informazioni saranno presentate entro il 5 febbraio 2016 oppure, qualora tali informazioni non siano presentate entro tale termine, della mancanza delle stesse.

1000000 PRODOTTI DI ORIGINE ANIMALE - ANIMALI TERRESTRI

Sulfoxafior (somma di isomeri)

(+) Il livello massimo di residui applicabile al barbatoforte/rafano/cren (Armoracia rusticana) nel gruppo delle spezie (codice 0840040) è quello fissato per il barbatoforte/rafano/cren (Armoracia rusticana) nella categoria degli ortaggi, gruppo degli ortaggi a radice e tubero (codice 0213040), tenendo conto delle variazioni nel tenore di residui conseguenti alla trasformazione (essiccazione) a norma dell'articolo 20, paragrafo 1, del regolamento (CE) n. 396/2005.

0840040 Barbatoforte/rafano/cren (11)

Triflossistrobina (F) (R)

R = La definizione del residuo è diversa per le seguenti combinazioni di antiparassitario e numero di codice:

Triflossistrobina - codice 1000000 eccetto 1040000: la somma di triflossistrobina e del suo metabolita (E, F)-metossiminio- (2-[1-(3-trifluorometil-fenil)-etilidenammino-ossimetile]-fenil)-acido acetico (CGA 321113)

(+) L'Autorità europea per la sicurezza alimentare ha riscontrato la mancanza di alcune informazioni relative alle sperimentazioni sui residui. Al momento del riesame dell'LMR la Commissione terrà conto delle informazioni indicate nella prima frase se tali informazioni saranno presentate entro il 23 luglio 2017 oppure, qualora tali informazioni non siano presentate entro tale termine, della mancanza delle stesse.

0162030 Frutti della passione/maracuja
0231020 Peperoni
0232010 Cetrioli
0232020 Cetriolini
0243000 c) Cavoli a foglia
0256000 f) Erbe fresche e fiori commestibili
0260010 Fagioli (con baccello)
0500050 Avena

(+) Il livello massimo di residui applicabile al barbatoforte/rafano/cren (Armoracia rusticana) nel gruppo delle spezie (codice 0840040) è quello fissato per il barbatoforte/rafano/cren (Armoracia rusticana) nella categoria degli ortaggi, gruppo degli ortaggi a radice e tubero (codice 0213040), tenendo conto delle variazioni nel tenore di residui conseguenti alla trasformazione (essiccazione) a norma dell'articolo 20, paragrafo 1, del regolamento (CE) n. 396/2005.

0840040 Barbatoforte/rafano/cren (11)»

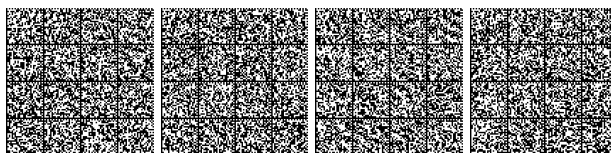

b) è aggiunta la seguente colonna relativa alla propargite:

«Residui e livelli massimi di residui (mg/kg) di antiparassitari

Numero di codice	Gruppi ed esempi di singoli prodotti ai quali si applicano gli LMR (*)	Propargite (F)
(1)	(2)	(3)
0100000	FRUTTA FRESCA O CONGELATA; FRUTTA A GUSCIO	
0110000	Agrumi	
0110010	Pompelmi	0,01 (*)
0110020	Arance dolci	4
0110030	Limoni	0,01 (*)
0110040	Limette/lime	0,01 (*)
0110050	Mandarini	0,01 (*)
0110990	Altri (2)	0,01 (*)
0120000	Frutta a guscio	0,02 (*)
0120010	Mandorle dolci	
0120020	Noci del Brasile	
0120030	Noci di anacardi	
0120040	Castagne e marroni	
0120050	Noci di cocco	
0120060	Nocciole	
0120070	Noci del Queensland	
0120080	Noci di pecàn	
0120090	Pinoli	
0120100	Pistacchi	
0120110	Noci comuni	
0120990	Altri (2)	
0130000	Pomacee	0,01 (*)
0130010	Mele	
0130020	Pere	
0130030	Cotogne	
0130040	Nespole	
0130050	Nespole del Giappone	
0130990	Altri (2)	
0140000	Drupacee	0,01 (*)
0140010	Albicocche	
0140020	Ciliege (dolci)	
0140030	Pesche	
0140040	Prugne	
0140990	Altri (2)	

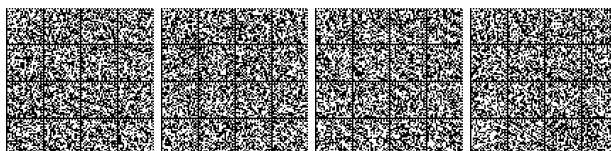

(1)	(2)	(3)
0150000	Bacche e piccola frutta	0,01 (*)
0151000	a) <i>Uve</i>	
0151010	Uve da tavola	
0151020	Uve da vino	
0152000	b) <i>Fragole</i>	
0153000	c) <i>Frutti di piante arbustive</i>	
0153010	More di rovo	
0153020	More selvatiche	
0153030	Lamponi (rossi e gialli)	
0153990	Altri (2)	
0154000	d) <i>Altra piccola frutta e bacche</i>	
0154010	Mirtilli	
0154020	Mirtilli giganti americani	
0154030	Ribes a grappoli (nero, rosso e bianco)	
0154040	Uva spina/grossularia (verde, rossa e gialla)	
0154050	Rosa canina (cinorrodoni)	
0154060	More di gelso (nero e bianco)	
0154070	Azzeruoli	
0154080	Bacche di sambuco	
0154990	Altri (2)	
0160000	Frutta varia con	0,01 (*)
0161000	a) <i>Frutta con buccia commestibile</i>	
0161010	Datteri	
0161020	Fichi	
0161030	Olive da tavola	
0161040	Kumquat	
0161050	Carambole	
0161060	Cachi	
0161070	Jambul/jambolan	
0161990	Altri (2)	
0162000	b) <i>Frutti piccoli con buccia non commestibile</i>	
0162010	Kiwi (verdi, rossi, gialli)	
0162020	Litci	
0162030	Frutti della passione/maracuja	
0162040	Fichi d'India/fichi di cactus	
0162050	Melastelle/cainette	
0162060	Cachi di Virginia	
0162990	Altri (2)	

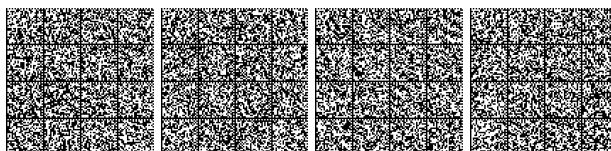

(1)	(2)	(3)
0163000	c) <i>Frutti grandi con buccia non commestibile</i>	
0163010	Avocado	
0163020	Banane	
0163030	Manghi	
0163040	Papaie	
0163050	Melograni	
0163060	Cerimolia/cherimolia	
0163070	Guaiave/guave	
0163080	Ananas	
0163090	Frutti dell'albero del pane	
0163100	Durian	
0163110	Anona/graviola/guanabana	
0163990	Altri (2)	
0200000	ORTAGGI FRESCHI O CONGELATI	
0210000	Ortaggi a radice e tubero	0,01 (*)
0211000	a) <i>Patate</i>	
0212000	b) <i>Ortaggi a radice e tubero tropicali</i>	
0212010	Radici di cassava/manioca	
0212020	Patate dolci	
0212030	Ignami	
0212040	Maranta/arrow root	
0212990	Altri (2)	
0213000	c) <i>Altri ortaggi a radice e tubero, eccetto le barbabietole da zucchero</i>	
0213010	Bietole	
0213020	Carote	
0213030	Sedano rapa	
0213040	Barbaforte/rafano/cren	
0213050	Topinambur	
0213060	Pastinaca	
0213070	Prezzemolo a grossa radice/ prezzemolo di Amburgo	
0213080	Ravanelli	
0213090	Salsefrica	
0213100	Rutabaga	
0213110	Rape	
0213990	Altri (2)	
0220000	Ortaggi a bulbo	0,01 (*)
0220010	Aglio	
0220020	Cipolle	
0220030	Scalogni	
0220040	Cipolline/cipolle verdi e cipollette	
0220990	Altri (2)	

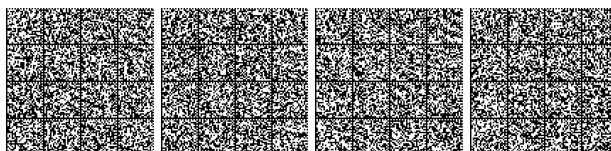

(1)	(2)	(3)
0230000	Ortaggi a frutto	0,01 (*)
0231000	a) <i>Solanacee e malvacee</i>	
0231010	Pomodori	
0231020	Peperoni	
0231030	Melanzane	
0231040	Gombi	
0231990	Altri (2)	
0232000	b) <i>Cucurbitacee con buccia commestibile</i>	
0232010	Cetrioli	
0232020	Cetriolini	
0232030	Zucchine	
0232990	Altri (2)	
0233000	c) <i>Cucurbitacee con buccia non commestibile</i>	
0233010	Meloni	
0233020	Zucche	
0233030	Cocomeri/angurie	
0233990	Altri (2)	
0234000	d) <i>Mais dolce</i>	
0239000	e) <i>Altri ortaggi a frutto</i>	
0240000	Cavoli (escluse le radici di brassica e i prodotti baby leaf di brassica)	0,01 (*)
0241000	a) <i>Cavoli a infiorescenza</i>	
0241010	Cavoli broccoli	
0241020	Cavolfiori	
0241990	Altri (2)	
0242000	b) <i>Cavoli a testa</i>	
0242010	Cavoletti di Bruxelles	
0242020	Cavoli cappucci	
0242990	Altri (2)	
0243000	c) <i>Cavoli a foglia</i>	
0243010	Cavoli cinesi/pe-tsai	
0243020	Cavoli ricci	
0243990	Altri (2)	
0244000	d) <i>Cavoli rapa</i>	
0250000	Ortaggi a foglia, erbe fresche e fiori commestibili	
0251000	a) <i>Lattughe e insalate</i>	0,01 (*)
0251010	Dolcetta/valerianella/gallinella	
0251020	Lattughe	
0251030	Scarola/indivia a foglie larghe	
0251040	Crescione e altri germogli e gemme	
0251050	Barbarea	

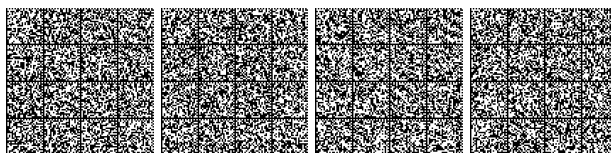

(1)	(2)	(3)
0251060	Rucola	
0251070	Senape juncea	
0251080	Prodotti baby leaf (comprese le brassicacee)	
0251990	Altri (2)	
0252000	b) <i>Foglie di spinaci e simili</i>	0,01 (*)
0252010	Spinaci	
0252020	Portulaca/porcellana	
0252030	Bietole da foglia e da costa	
0252990	Altri (2)	
0253000	c) <i>Foglie di vite e foglie di specie simili</i>	0,01 (*)
0254000	d) <i>Crescione acquatico</i>	0,01 (*)
0255000	e) <i>Cicoria Witloof/cicoria belga</i>	0,01 (*)
0256000	f) <i>Erbe fresche e fiori commestibili</i>	0,02 (*)
0256010	Cerfoglio	
0256020	Erba cipollina	
0256030	Foglie di sedano	
0256040	Prezzemolo	
0256050	Salvia	
0256060	Rosmarino	
0256070	Timo	
0256080	Basilico e fiori commestibili	
0256090	Foglie di alloro/lauro	
0256100	Dragoncello	
0256990	Altri (2)	
0260000	Legumi	0,01 (*)
0260010	Fagioli (con baccello)	
0260020	Fagioli (senza baccello)	
0260030	Piselli (con baccello)	
0260040	Piselli (senza baccello)	
0260050	Lenticchie	
0260990	Altri (2)	
0270000	Ortaggi a stelo	0,01 (*)
0270010	Asparagi	
0270020	Cardi	
0270030	Sedani	
0270040	Finocchi dolci/finocchini/finocchi di Firenze	
0270050	Carciofi	
0270060	Porri	
0270070	Rabarbaro	
0270080	Germogli di bambù	
0270090	Cuori di palma	
0270990	Altri (2)	

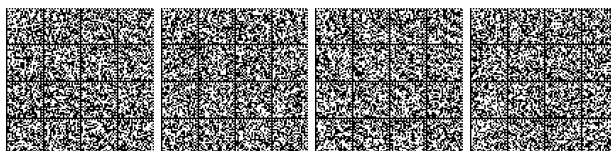

(1)	(2)	(3)
0280000	Funghi, muschi e licheni	0,01 (*)
0280010	Funghi coltivati	
0280020	Funghi selvatici	
0280990	Muschi e licheni	
0290000	Alghe e organismi procarioti	0,01 (*)
0300000	LEGUMI SECCHI	0,01 (*)
0300010	Fagioli	
0300020	Lenticchie	
0300030	Piselli	
0300040	Lupini/semi di lupini	
0300990	Altri (2)	
0400000	SEMI E FRUTTI OLEAGINOSI	0,02 (*)
0401000	Semi oleaginosi	
0401010	Semi di lino	
0401020	Semi di arachide	
0401030	Semi di papavero	
0401040	Semi di sesamo	
0401050	Semi di girasole	
0401060	Semi di colza	
0401070	Semi di soia	
0401080	Semi di senape	
0401090	Semi di cotone	
0401100	Semi di zucca	
0401110	Semi di cartamo	
0401120	Semi di borragine	
0401130	Semi di camelina/dorella	
0401140	Semi di canapa	
0401150	Semi di ricino	
0401990	Altri (2)	
0402000	Frutti oleaginosi	
0402010	Olive da olio	
0402020	Semi di palma	
0402030	Frutti di palma	
0402040	Capoc	
0402990	Altri (2)	
0500000	CEREALI	0,01 (*)
0500010	Orzo	
0500020	Grano saraceno e altri pseudo-cereali	
0500030	Mais/granturco	
0500040	Miglio	
0500050	Avena	
0500060	Riso	

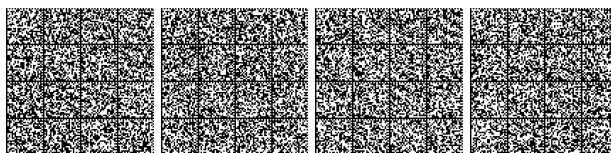

(1)	(2)	(3)
0500070	Segale	
0500080	Sorgo	
0500090	Frumento	
0500990	Altri (2)	
0600000	TÈ, CAFFÈ, INFUSIONI DI ERBE E CARRUBE	
0610000	Tè	10
0620000	Chicchi di caffè	0,05 (*)
0630000	Infusioni di erbe da	0,05 (*)
0631000	a) <i>Fiori</i>	
0631010	Camomilla	
0631020	Ibisco/rosella	
0631030	Rosa	
0631040	Gelsomino	
0631050	Tiglio	
0631990	Altri (2)	
0632000	b) <i>Foglie ed erbe</i>	
0632010	Fragola	
0632020	Rooibos	
0632030	Mate	
0632990	Altri (2)	
0633000	c) <i>Radici</i>	
0633010	Valeriana	
0633020	Ginseng	
0633990	Altri (2)	
0639000	d) <i>Altre parti della pianta</i>	
0640000	Semi di cacao	0,05 (*)
0650000	Carrube/pane di san Giovanni	0,05 (*)
0700000	LUPPOLO	0,05 (*)
0800000	SPEZIE	
0810000	Semi	0,05 (*)
0810010	Anice verde	
0810020	Grano nero/cumino nero	
0810030	Sedano	
0810040	Coriandolo	
0810050	Cumino	
0810060	Aneto	
0810070	Finocchio	



(1)	(2)	(3)
0810080	Fieno greco	
0810090	Noce moscata	
0810990	Altri (2)	
0820000	Frutta	0,05 (*)
0820010	Pimenti (della Giamaica)/pepe garofanato	
0820020	Pepe di Sichuan	
0820030	Carvi	
0820040	Cardamomo	
0820050	Bacche di ginepro	
0820060	Pepe (nero, verde e bianco)	
0820070	Vaniglia	
0820080	Tamarindo	
0820990	Altri (2)	
0830000	Spezie da corteccia	0,05 (*)
0830010	Cannella	
0830990	Altri (2)	
0840000	Spezie da radici e rizomi	
0840010	Liquirizia	0,05 (*)
0840020	Zenzero (10)	0,05 (*)
0840030	Curcuma	0,05 (*)
0840040	Barbaforte/rafano/cren (11)	(+)
0840990	Altri (2)	0,05 (*)
0850000	Spezie da boccioli	0,05 (*)
0850010	Chiodi di garofano	
0850020	Capperi	
0850990	Altri (2)	
0860000	Spezie da pistilli di fiori	0,05 (*)
0860010	Zafferano	
0860990	Altri (2)	
0870000	Spezie da arilli	0,05 (*)
0870010	Macis	
0870990	Altri (2)	
0900000	PIANTE DA ZUCCHERO	0,01 (*)
0900010	Barbabietole da zucchero	
0900020	Canne da zucchero	
0900030	Radici di cicoria	
0900990	Altri (2)	

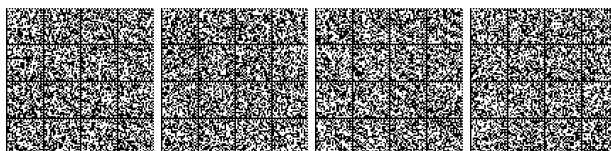

(1)	(2)	(3)
1000000	PRODOTTI DI ORIGINE ANIMALE - ANIMALI TERRESTRI	
1010000	Prodotti ottenuti da	0,01 (*)
1011000	a) <i>Suini</i>	
1011010	Muscolo	
1011020	Grasso	
1011030	Fegato	
1011040	Rene	
1011050	Frattaglie commestibili (diverse da fegato e rene)	
1011990	Altri (2)	
1012000	b) <i>Bovini</i>	
1012010	Muscolo	
1012020	Grasso	
1012030	Fegato	
1012040	Rene	
1012050	Frattaglie commestibili (diverse da fegato e rene)	
1012990	Altri (2)	
1013000	c) <i>Ovini</i>	
1013010	Muscolo	
1013020	Grasso	
1013030	Fegato	
1013040	Rene	
1013050	Frattaglie commestibili (diverse da fegato e rene)	
1013990	Altri (2)	
1014000	d) <i>Caprini</i>	
1014010	Muscolo	
1014020	Grasso	
1014030	Fegato	
1014040	Rene	
1014050	Frattaglie commestibili (diverse da fegato e rene)	
1014990	Altri (2)	
1015000	e) <i>Equidi</i>	
1015010	Muscolo	
1015020	Grasso	
1015030	Fegato	
1015040	Rene	
1015050	Frattaglie commestibili (diverse da fegato e rene)	
1015990	Altri (2)	
1016000	f) <i>Pollame</i>	
1016010	Muscolo	
1016020	Grasso	

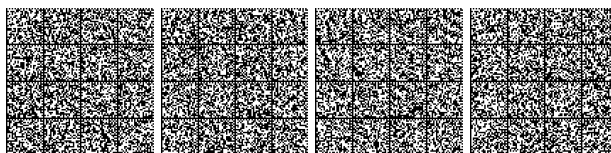

(1)	(2)	(3)
1016030	Fegato	
1016040	Rene	
1016050	Frattaglie commestibili (diverse da fegato e rene)	
1016990	Altri (2)	
1017000	g) Altri animali terrestri d'allevamento	
1017010	Muscolo	
1017020	Grasso	
1017030	Fegato	
1017040	Rene	
1017050	Frattaglie commestibili (diverse da fegato e rene)	
1017990	Altri (2)	
1020000	Latte	0,01 (*)
1020010	Bovini	
1020020	Ovini	
1020030	Caprini	
1020040	Equini	
1020990	Altri (2)	
1030000	Uova di volatili	0,01 (*)
1030010	Galline	
1030020	Anatre	
1030030	Oche	
1030040	Quaglie	
1030990	Altri (2)	
1040000	Miele e altri prodotti dell'apicoltura (7)	0,05 (*)
1050000	Anfibi e rettili	0,01 (*)
1060000	Animali invertebrati terrestri	0,01 (*)
1070000	Animali vertebrati terrestri selvatici	0,01 (*)
1100000	PRODOTTI DI ORIGINE ANIMALE - PESCI, PRODOTTI ITTICI E ALTRI PRODOTTI ALIMENTARI D'ACQUA MARINA E D'ACQUA DOLCE (8)	
1200000	PRODOTTI O LORO PARTI DESTINATI ESCLUSIVAMENTE ALLA PRODUZIONE DI MANGIMI (8)	
1300000	PRODOTTI ALIMENTARI TRASFORMATI (9)	

(*) Limite di determinazione analitica

(+) Per l'elenco completo dei prodotti di origine vegetale e animale ai quali si applicano gli LMR fare riferimento all'allegato I.

(F) = Liposolubile

Propargite (F)

(+) Il livello massimo di residui applicabile al barbaforfe/rafano/cren (*Armoracia rusticana*) nel gruppo delle spezie (codice 0840040) è quello fissato per il barbaforfe/rafano/cren (*Armoracia rusticana*) nella categoria degli ortaggi, gruppo degli ortaggi a radice e tubero (codice 0213040), tenendo conto delle variazioni nel tenore di residui conseguenti alla trasformazione (essiccatura) a norma dell'articolo 20, paragrafo 1, del regolamento (CE) n. 396/2005.

0840040 Barbaforfe/rafano/cren (11)»

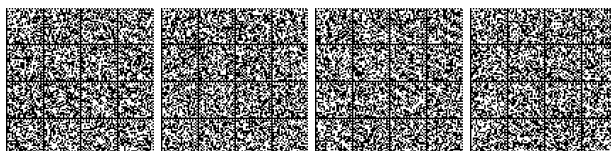

2) nell'allegato III, parte A, le colonne relative a difenoconazolo, flubendiamide, fluopicolide, e fosetil sono sostituite dalle seguenti:

«Residui e livelli massimi di residui (mg/kg) di antiparassitari

Numero di codice	Gruppi ed esempi di singoli prodotti ai quali si applicano gli LMR (*)	Difenoconazolo	Flubendiamide (F)	Fluopicolide	Fosetil-Al (somma di fosetil, acido fosfonico e dei loro sali, espressa in fosetil)
(1)	(2)	(3)	(4)	(5)	(6)
0100000	FRUTTA FRESCA O CONGELATA; FRUTTA A GUSCIO				
0110000	Agrumi	0,6	0,01 (*)	0,01 (*)	75
0110010	Pompelmi				
0110020	Arance dolci				
0110030	Limoni				
0110040	Limette/lime				
0110050	Mandarini				
0110990	Altri (2)				
0120000	Frutta a guscio	0,05 (*)	0,1	0,01 (*)	
0120010	Mandorle dolci				500
0120020	Noci del Brasile				500
0120030	Noci di anacardi				500
0120040	Castagne e marroni				500
0120050	Noci di cocco				2 (*)
0120060	Nocciole				500
0120070	Noci del Queensland				500
0120080	Noci di pecan				500
0120090	Pinoli				500
0120100	Pistacchi				500
0120110	Noci comuni				500
0120990	Altri (2)				2 (*)
0130000	Pomacee	0,8	0,8	0,01 (*)	150
0130010	Mele				
0130020	Pere				
0130030	Cotogne				
0130040	Nespole				
0130050	Nespole del Giappone				
0130990	Altri (2)				
0140000	Drupacee			0,01 (*)	
0140010	Albicocche	0,7	1,5		2 (*)
0140020	Ciliege (dolci)	0,3	1,5		2 (*)
0140030	Pesche	0,5	0,8		50



(1)	(2)	(3)	(4)	(5)	(6)
0140040	Prugne	0,5	0,7		2 (*)
0140990	Altri (2)	0,1	0,01 (*)		2 (*)
0150000	Bacche e piccola frutta				
0151000	a) Uve	3	2	2	100
0151010	Uve da tavola				
0151020	Uve da vino				
0152000	b) Fragole	0,5	0,2	0,01 (*)	75
0153000	c) Frutti di piante arbustive		0,01 (*)		
0153010	More di rovo	1,5		3	100
0153020	More selvatiche	0,1		0,01 (*)	2 (*)
0153030	Lamponi (rossi e gialli)	1,5		0,01 (*)	100
0153990	Altri (2)	0,1		0,01 (*)	2 (*)
0154000	d) Altra piccola frutta e bacche		0,01 (*)	0,01 (*)	2 (*)
0154010	Mirtilli	0,1			
0154020	Mirtilli giganti americani	0,1			
0154030	Ribes a grappoli (nero, rosso e bianco)	0,2			
0154040	Uva spina/grossularia (verde, rossa e gialla)	0,1			
0154050	Rosa canina (cinorrodoni)	0,1			
0154060	More di gelso (nero e bianco)	0,1			
0154070	Azzzeruoli	0,8			
0154080	Bacche di sambuco	0,1			
0154990	Altri (2)	0,1			
0160000	Frutta varia con		0,01 (*)	0,01 (*)	
0161000	a) Frutta con buccia commestibile				2 (*)
0161010	Datteri	0,1			
0161020	Fichi	0,1			
0161030	Olive da tavola	2			
0161040	Kumquat	0,6			
0161050	Carambole	0,1			
0161060	Cachi	0,8			
0161070	Jambul/jambolan	0,1			
0161990	Altri (2)	0,1			
0162000	b) Frutti piccoli con buccia non commestibile	0,1			
0162010	Kiwi (verdi, rossi, gialli)				150
0162020	Litci				2 (*)
0162030	Frutti della passione/maracuja				2 (*)
0162040	Fichi d'India/fichi di cactus				2 (*)
0162050	Melastelle/cainette				2 (*)
0162060	Cachi di Virginia				2 (*)
0162990	Altri (2)				2 (*)

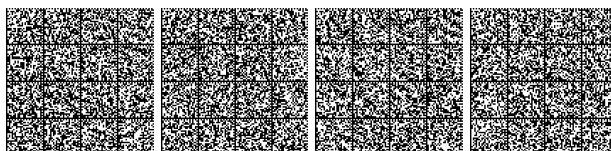

(1)	(2)	(3)	(4)	(5)	(6)
0163000	c) <i>Frutti grandi con buccia non commestibile</i>				
0163010	Avocado	0,6			50
0163020	Banane	0,1			2 (*)
0163030	Manghi	0,1			2 (*)
0163040	Papaie	0,2			2 (*)
0163050	Melograni	0,1			2 (*)
0163060	Cerimolia/cherimolia	0,1			2 (*)
0163070	Guaiave/guave	0,1			2 (*)
0163080	Ananas	0,1			50
0163090	Frutti dell'albero del pane	0,1			2 (*)
0163100	Durian	0,1			2 (*)
0163110	Anona/graviola/guanabana	0,1			2 (*)
0163990	Altri (2)	0,1			2 (*)
0200000	ORTAGGI FRESCHI O CONGELATI				
0210000	Ortaggi a radice e tubero		0,01 (*)		
0211000	a) <i>Patate</i>	0,1		0,03	40
0212000	b) <i>Ortaggi a radice e tubero tropicali</i>	0,1		0,01	2 (*)
0212010	Radici di cassava/manioca				
0212020	Patate dolci				
0212030	Ignami				
0212040	Maranta/arrow root				
0212990	Altri (2)				
0213000	c) <i>Altri ortaggi a radice e tubero, eccetto le barba- bietole da zucchero</i>			0,15	
0213010	Bietole	0,4			2 (*)
0213020	Carote	0,4			2 (*)
0213030	Sedano rapa	2			8
0213040	Barbaforte/rafano/cren	0,4			2 (*)
0213050	Topinambur	0,4			2 (*)
0213060	Pastinaca	0,4			2 (*)
0213070	Prezzemolo a grossa radice/ prezzemolo di Amburgo	0,4			2 (*)
0213080	Ravanelli	0,4			25
0213090	Salsefrica	0,4			2 (*)
0213100	Rutabaga	0,4			2 (*)
0213110	Rape	0,4			2 (*)
0213990	Altri (2)	0,4			2 (*)
0220000	Ortaggi a bulbo		0,01 (*)		
0220010	Aglio	0,5		0,3	2 (*)
0220020	Cipolle	0,5		1	50
0220030	Scalogni	0,5		0,3	2 (*)
0220040	Cipolline/cipolle verdi e cipollette	9		10	30
0220990	Altri (2)	0,5		0,01 (*)	2 (*)



(1)	(2)	(3)	(4)	(5)	(6)
0230000	Ortaggi a frutto				
0231000	a) <i>Solanacee e malvacee</i>			1	
0231010	Pomodori	2	0,2		100
0231020	Peperoni	0,8	0,2		130
0231030	Melanzane	0,6	0,2		100
0231040	Gombi	0,05 (*)	0,01 (*)		2 (*)
0231990	Altri (2)	0,05 (*)	0,01 (*)		2 (*)
0232000	b) <i>Cucurbitacee con buccia commestibile</i>	0,3	0,15	0,5	75
0232010	Cetrioli				
0232020	Cetriolini				
0232030	Zucchine				
0232990	Altri (2)				
0233000	c) <i>Cucurbitacee con buccia non commestibile</i>	0,2	0,06	0,5	75
0233010	Meloni				
0233020	Zucche				
0233030	Cocomeri/angurie				
0233990	Altri (2)				
0234000	d) <i>Mais dolce</i>	0,05 (*)	0,02	0,01 (*)	5
0239000	e) <i>Altri ortaggi a frutto</i>	0,05 (*)	0,01 (*)	0,01 (*)	5
0240000	Cavoli (escluse le radici di brassica e i prodotti baby leaf di brassica)				10
0241000	a) <i>Cavoli a infiorescenza</i>		0,01 (*)	2	
0241010	Cavoli broccoli	1			
0241020	Cavolfiori	0,2			
0241990	Altri (2)	0,08			
0242000	b) <i>Cavoli a testa</i>				
0242010	Cavoletti di Bruxelles	0,4	0,01 (*)	0,2	
0242020	Cavoli cappucci	0,3	4	0,2	
0242990	Altri (2)	0,3	0,01 (*)	0,01 (*)	
0243000	c) <i>Cavoli a foglia</i>	2	0,01 (*)		
0243010	Cavoli cinesi/pe-tsai			2	
0243020	Cavoli ricci			2	
0243990	Altri (2)			0,1	
0244000	d) <i>Cavoli rapa</i>	0,05 (*)	0,01 (*)	0,03	
0250000	Ortaggi a foglia, erbe fresche e fiori commestibili				
0251000	a) <i>Lattughe e insalate</i>				75
0251010	Dolcetta/valerianella/gallinella	7	0,01 (*)	9	
0251020	Lattughe	4	7	9	
0251030	Scarola/indivia a foglie larghe	3	0,01 (*)	1,5	

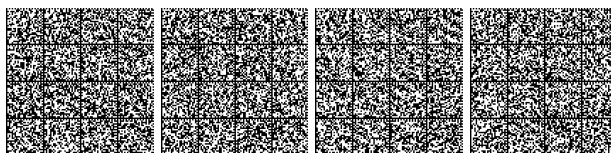

(1)	(2)	(3)	(4)	(5)	(6)
0251040	Crescione e altri germogli e gemme	4	0,01 (*)	9	
0251050	Barbarea	4	0,01 (*)	9	
0251060	Rucola	3	0,01 (*)	9	
0251070	Senape juncea	4	0,01 (*)	9	
0251080	Prodotti baby leaf (comprese le brassicacee)	4	0,01 (*)	9	
0251990	Altri (2)	4	0,01 (*)	9	
0252000	b) <i>Foglie di spinaci e simili</i>			6	
0252010	Spinaci	3	10		75
0252020	Portulaca/porcellana	3	0,01 (*)		2 (*)
0252030	Bietole da foglia e da costa	4	0,01 (*)		15
0252990	Altri (2)	3	0,01 (*)		2 (*)
0253000	c) <i>Foglie di vite e foglie di specie simili</i>	0,05 (*)	0,01 (*)	0,01 (*)	2 (*)
0254000	d) <i>Crescione acquatico</i>	0,5	0,01 (*)	0,01 (*)	2 (*)
0255000	e) <i>Cicoria Witloof/cicoria belga</i>	4	0,01 (*)	0,01 (*)	75
0256000	f) <i>Erbe fresche e fiori commestibili</i>		0,01 (*)	9	75
0256010	Cerfoglio	10			
0256020	Erba cipollina	4			
0256030	Foglie di sedano	10			
0256040	Prezzemolo	10			
0256050	Salvia	4			
0256060	Rosmarino	4			
0256070	Timo	4			
0256080	Basilico e fiori commestibili	10			
0256090	Foglie di alloro/lauro	4			
0256100	Dragoncello	4			
0256990	Altri (2)	4			
0260000	Legumi			0,01 (*)	2 (*)
0260010	Fagioli (con baccello)	1	0,5		
0260020	Fagioli (senza baccello)	1	0,5		
0260030	Piselli (con baccello)	1	1,5		
0260040	Piselli (senza baccello)	1	0,01 (*)		
0260050	Lenticchie	0,05 (*)	0,01 (*)		
0260990	Altri (2)	0,05 (*)	0,01 (*)		
0270000	Ortaggi a stelo				
0270010	Asparagi	0,05 (*)	0,01 (*)	0,01 (*)	2 (*)
0270020	Cardi	7	0,01 (*)	0,01 (*)	2 (*)
0270030	Sedani	7	5	0,01 (*)	2 (*)
0270040	Finocchi dolci/finocchini/finocchi di Firenze	5	0,01 (*)	0,01 (*)	2 (*)
0270050	Carciofi	1	0,01 (*)	0,01 (*)	50
0270060	Porri	0,6	0,01 (*)	1,5	30
0270070	Rabarbaro	5	0,01 (*)	0,01 (*)	2 (*)

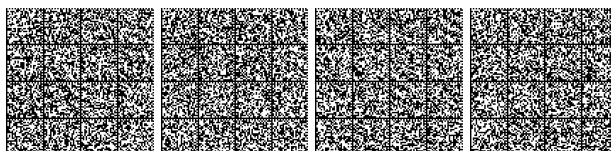

(1)	(2)	(3)	(4)	(5)	(6)
0270080	Germogli di bambù	0,05 (*)	0,01 (*)	0,01 (*)	2 (*)
0270090	Cuori di palma	0,05 (*)	0,01 (*)	0,01 (*)	2 (*)
0270990	Altri (2)	0,05 (*)	0,01 (*)	0,01 (*)	2 (*)
0280000	Funghi, muschi e licheni	0,05 (*)	0,01 (*)	0,01 (*)	2 (*)
0280010	Funghi coltivati				
0280020	Funghi selvatici				
0280990	Muschi e licheni				
0290000	Alghe e organismi procarioti	0,05 (*)	0,01 (*)	0,01 (*)	2 (*)
0300000	LEGUMI SECCHI		1	0,01 (*)	2 (*)
0300010	Fagioli	0,06			
0300020	Lenticchie	0,06			
0300030	Piselli	0,1			
0300040	Lupini/semi di lupini	0,06			
0300990	Altri (2)	0,06			
0400000	SEMI E FRUTTI OLEAGINOSI			0,01 (*)	2 (*)
0401000	Semi oleaginosi				
0401010	Semi di lino	0,2	0,01 (*)		
0401020	Semi di arachide	0,05 (*)	0,01 (*)		
0401030	Semi di papavero	0,05 (*)	0,01 (*)		
0401040	Semi di sesamo	0,05 (*)	0,01 (*)		
0401050	Semi di girasole	0,05 (*)	0,01 (*)		
0401060	Semi di colza	0,5	0,01 (*)		
0401070	Semi di soia	0,1	0,3		
0401080	Semi di senape	0,2	0,01 (*)		
0401090	Semi di cotone	0,05 (*)	1,5		
0401100	Semi di zucca	0,05 (*)	0,01 (*)		
0401110	Semi di cartamo	0,05 (*)	0,01 (*)		
0401120	Semi di borragine	0,05 (*)	0,01 (*)		
0401130	Semi di camelina/dorella	0,05 (*)	0,01 (*)		
0401140	Semi di canapa	0,05 (*)	0,01 (*)		
0401150	Semi di ricino	0,05 (*)	0,01 (*)		
0401990	Altri (2)	0,05 (*)	0,01 (*)		
0402000	Frutti oleaginosi		0,01 (*)		
0402010	Olive da olio	2			
0402020	Semi di palma	0,05 (*)			
0402030	Frutti di palma	0,05 (*)			
0402040	Capoc	0,05 (*)			
0402990	Altri (2)	0,05 (*)			
0500000	CEREALI			0,01 (*)	2 (*)
0500010	Orzo	0,3	0,01 (*)		
0500020	Grano saraceno e altri pseudo-cereali	0,05 (*)	0,01 (*)		
0500030	Mais/granturco	0,05 (*)	0,02		

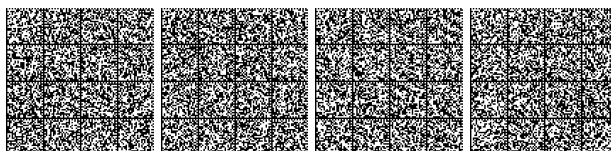

(1)	(2)	(3)	(4)	(5)	(6)
0500040	Miglio	0,05 (*)	0,01 (*)		
0500050	Avena	0,05 (*)	0,01 (*)		
0500060	Riso	3	0,2		
0500070	Segale	0,1	0,01 (*)		
0500080	Sorgo	0,05 (*)	0,01 (*)		
0500090	Frumento	0,1	0,01 (*)		
0500990	Altri (2)	0,05 (*)	0,01 (*)		
0600000	TÈ, CAFFÈ, INFUSIONI DI ERBE E CARRUBE		0,02 (*)		
0610000	Tè	0,05 (*)		0,02 (*)	5 (*)
0620000	Chicchi di caffè	0,05 (*)		0,02 (*)	5 (*)
0630000	Infusioni di erbe da	20			500
0631000	a) <i>Fiori</i>			0,02 (*)	
0631010	Camomilla				
0631020	Ibisco/rosella				
0631030	Rosa				
0631040	Gelsomino				
0631050	Tiglio				
0631990	Altri (2)				
0632000	b) <i>Foglie ed erbe</i>			0,02 (*)	
0632010	Fragola				
0632020	Rooibos				
0632030	Mate				
0632990	Altri (2)				
0633000	c) <i>Radici</i>				
0633010	Valeriana			7	
0633020	Ginseng			0,02 (*)	
0633990	Altri (2)			0,02 (*)	
0639000	d) <i>Altre parti della pianta</i>			0,02 (*)	
0640000	Semi di cacao	0,05 (*)		0,02 (*)	2 (*)
0650000	Carrube/pane di san Giovanni	0,05 (*)		0,02 (*)	2 (*)
0700000	LUPPOLO	0,05 (*)	0,02 (*)	0,7	1 500
0800000	SPEZIE				
0810000	Semi	0,3	0,02 (*)	0,02 (*)	400
0810010	Anice verde				
0810020	Grano nero/cumino nero				
0810030	Sedano				
0810040	Coriandolo				
0810050	Cumino				



(1)	(2)	(3)	(4)	(5)	(6)
0810060	Aneto				
0810070	Finocchio				
0810080	Fieno greco				
0810090	Noce moscata				
0810990	Altri (2)				
0820000	Frutta	0,3	0,02 (*)	0,02 (*)	400
0820010	Pimenti (della Giamaica)/pepe garofanato				
0820020	Pepe di Sichuan				
0820030	Carvi				
0820040	Cardamomo				
0820050	Bacche di ginepro				
0820060	Pepe (nero, verde e bianco)				
0820070	Vaniglia				
0820080	Tamarindo				
0820990	Altri (2)				
0830000	Spezie da corteccia	0,3	0,02 (*)	0,02 (*)	400
0830010	Cannella				
0830990	Altri (2)				
0840000	Spezie da radici e rizomi				
0840010	Liquirizia	3	0,02 (*)	0,02 (*)	400
0840020	Zenzero (10)	3	0,02 (*)	0,02 (*)	400
0840030	Curcuma	3	0,02 (*)	0,02 (*)	400
0840040	Barbaforte/rafano/cren (11)	(+)	(+)	(+)	(+)
0840990	Altri (2)	3	0,02 (*)	0,02 (*)	400
0850000	Spezie da boccioli	0,3	0,02 (*)	0,02 (*)	400
0850010	Chiodi di garofano				
0850020	Capperi				
0850990	Altri (2)				
0860000	Spezie da pistilli di fiori	0,3	0,02 (*)	0,02 (*)	400
0860010	Zafferano				
0860990	Altri (2)				
0870000	Spezie da arilli	0,3	0,02 (*)	0,02 (*)	400
0870010	Macis				
0870990	Altri (2)				
0900000	PIANTE DA ZUCCHERO		0,01 (*)		
0900010	Barbabietole da zucchero	0,2		0,15	2 (*)
0900020	Canne da zucchero	0,05 (*)		0,01 (*)	2 (*)
0900030	Radici di cicoria	0,6		0,01 (*)	75
0900990	Altri (2)	0,05 (*)		0,01 (*)	2 (*)

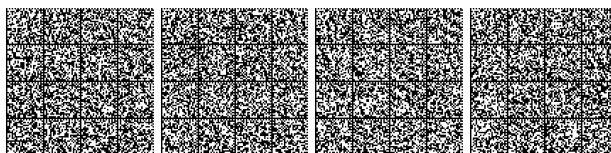

(1)	(2)	(3)	(4)	(5)	(6)
1000000	PRODOTTI DI ORIGINE ANIMALE - ANIMALI TERRESTRI				
1010000	Prodotti ottenuti da			0,01 (*)	0,5 (*)
1011000	a) <i>Suini</i>				
1011010	Muscolo	0,05	2		
1011020	Grasso	0,05	2		
1011030	Fegato	0,2	1		
1011040	Rene	0,2	1		
1011050	Frattaglie commestibili (diverse da fegato e rene)	0,2	1		
1011990	Altri (2)	0,1	0,01 (*)		
1012000	b) <i>Bovini</i>				
1012010	Muscolo	0,05	2		
1012020	Grasso	0,05	2		
1012030	Fegato	0,2	1		
1012040	Rene	0,2	1		
1012050	Frattaglie commestibili (diverse da fegato e rene)	0,2	1		
1012990	Altri (2)	0,1	0,01 (*)		
1013000	c) <i>Ovini</i>				
1013010	Muscolo	0,05	2		
1013020	Grasso	0,05	2		
1013030	Fegato	0,2	1		
1013040	Rene	0,2	1		
1013050	Frattaglie commestibili (diverse da fegato e rene)	0,2	1		
1013990	Altri (2)	0,1	0,01 (*)		
1014000	d) <i>Caprini</i>				
1014010	Muscolo	0,05	2		
1014020	Grasso	0,05	2		
1014030	Fegato	0,2	1		
1014040	Rene	0,2	1		
1014050	Frattaglie commestibili (diverse da fegato e rene)	0,2	1		
1014990	Altri (2)	0,1	0,01 (*)		
1015000	e) <i>Equidi</i>				
1015010	Muscolo	0,05	2		
1015020	Grasso	0,05	2		
1015030	Fegato	0,2	1		
1015040	Rene	0,2	1		
1015050	Frattaglie commestibili (diverse da fegato e rene)	0,2	1		
1015990	Altri (2)	0,1	0,01 (*)		
1016000	f) <i>Pollame</i>	0,1	0,01 (*)		
1016010	Muscolo				
1016020	Grasso				



(1)	(2)	(3)	(4)	(5)	(6)
1016030	Fegato				
1016040	Rene				
1016050	Frattaglie commestibili (diverse da fegato e rene)				
1016990	Altri (2)				
1017000	<i>g) Altri animali terrestri d'allevamento</i>				
1017010	Muscolo	0,1	2		
1017020	Grasso	0,1	2		
1017030	Fegato	0,2	1		
1017040	Rene	0,2	1		
1017050	Frattaglie commestibili (diverse da fegato e rene)	0,2	1		
1017990	Altri (2)	0,1	0,01 (*)		
1020000	Latte	0,005 (*)	0,1	0,02	0,1 (*)
1020010	Bovini				
1020020	Ovini				
1020030	Caprini				
1020040	Equini				
1020990	Altri (2)				
1030000	Uova di volatili	0,05 (*)	0,01 (*)	0,01 (*)	0,1 (*)
1030010	Galline				
1030020	Anatre				
1030030	Oche				
1030040	Quaglie				
1030990	Altri (2)				
1040000	Miele e altri prodotti dell'apicoltura (7)	0,05 (*)	0,05 (*)	0,05 (*)	0,5 (*)
1050000	Anfibi e rettili	0,05 (*)	0,01 (*)	0,01 (*)	0,5 (*)
1060000	Animali invertebrati terrestri	0,05 (*)	0,01 (*)	0,01 (*)	0,5 (*)
1070000	Animali vertebrati terrestri selvatici	0,05 (*)	0,01 (*)	0,01 (*)	0,5 (*)
1100000	PRODOTTI DI ORIGINE ANIMALE - PESCI, PRODOTTI ITTICI E ALTRI PRODOTTI ALIMENTARI D'ACQUA MARINA E D'ACQUA DOLCE (8)				
1200000	PRODOTTI O LORO PARTI DESTINATI ESCLUSIVAMENTE ALLA PRODUZIONE DI MANGIMI (8)				
1300000	PRODOTTI ALIMENTARI TRASFORMATI (9)				

(*) Limite di determinazione analitica

(†) Per l'elenco completo dei prodotti di origine vegetale e animale ai quali si applicano gli LMR fare riferimento all'allegato I.

Difenoconazolo

(+) Il livello massimo di residui applicabile al barbaforte/rafano/cren (*Armoracia rusticana*) nel gruppo delle spezie (codice 0840040) è quello fissato per il barbaforte/rafano/cren (*Armoracia rusticana*) nella categoria degli ortaggi, gruppo degli ortaggi a radice e tubero (codice 0213040), tenendo conto delle variazioni nel tenore di residui conseguenti alla trasformazione (essiccazione) a norma dell'articolo 20, paragrafo 1, del regolamento (CE) n. 396/2005.

0840040 Barbaforte/rafano/cren (11)

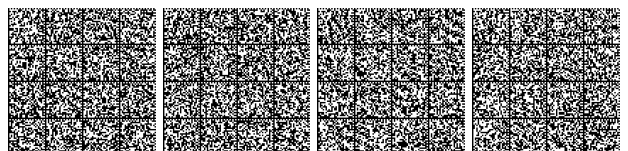

Flubendiamide (F)

- (+) Il livello massimo di residui applicabile al barbaforte/rafano/cren (*Armoracia rusticana*) nel gruppo delle spezie (codice 0840040) è quello fissato per il barbaforte/rafano/cren (*Armoracia rusticana*) nella categoria degli ortaggi, gruppo degli ortaggi a radice e tubero (codice 0213040), tenendo conto delle variazioni nel tenore di residui conseguenti alla trasformazione (essiccazione) a norma dell'articolo 20, paragrafo 1, del regolamento (CE) n. 396/2005.

0840040 Barbaforte/rafano/cren (11)

Fluopicolide

- (+) Il livello massimo di residui applicabile al barbaforte/rafano/cren (*Armoracia rusticana*) nel gruppo delle spezie (codice 0840040) è quello fissato per il barbaforte/rafano/cren (*Armoracia rusticana*) nella categoria degli ortaggi, gruppo degli ortaggi a radice e tubero (codice 0213040), tenendo conto delle variazioni nel tenore di residui conseguenti alla trasformazione (essiccazione) a norma dell'articolo 20, paragrafo 1, del regolamento (CE) n. 396/2005.

0840040 Barbaforte/rafano/cren (11)

Fosetil-AI (somma di fosetil, acido fosfonico e dei loro sali, espressa in fosetil)

- (+) Il livello massimo di residui applicabile al barbaforte/rafano/cren (*Armoracia rusticana*) nel gruppo delle spezie (codice 0840040) è quello fissato per il barbaforte/rafano/cren (*Armoracia rusticana*) nella categoria degli ortaggi, gruppo degli ortaggi a radice e tubero (codice 0213040), tenendo conto delle variazioni nel tenore di residui conseguenti alla trasformazione (essiccazione) a norma dell'articolo 20, paragrafo 1, del regolamento (CE) n. 396/2005.

0840040 Barbaforte/rafano/cren (11)»

3) nell'allegato V, la colonna relativa alla propargite è soppressa.

18CE1507



DECISIONE (PESC) 2018/833 DEL CONSIGLIO**del 4 giugno 2018****che modifica la decisione 2010/413/PESC concernente misure restrittive nei confronti dell'Iran**

IL CONSIGLIO DELL'UNIONE EUROPEA,

visto il trattato sull'Unione europea, in particolare l'articolo 29,

vista la decisione 2010/413/PESC del Consiglio, del 26 luglio 2010, concernente misure restrittive nei confronti dell'Iran e che abroga la posizione comune 2007/140/PESC ⁽¹⁾, in particolare l'articolo 23, paragrafo 2,

vista la proposta dell'alto rappresentante dell'Unione per gli affari esteri e la politica di sicurezza,

considerando quanto segue:

- (1) Il 26 luglio 2010 il Consiglio ha adottato la decisione 2010/413/PESC.
- (2) A norma dell'articolo 26, paragrafo 3, della decisione 2010/413/PESC, il Consiglio ha riesaminato l'elenco delle persone ed entità designate di cui all'allegato II di tale decisione.
- (3) Il Consiglio ha concluso che è opportuno aggiornare le voci riguardanti talune persone ed entità figuranti nell'allegato II della decisione 2010/413/PESC.
- (4) È opportuno pertanto modificare di conseguenza la decisione 2010/413/PESC,

HA ADOTTATO LA PRESENTE DECISIONE:

Articolo 1

L'allegato II della decisione 2010/413/PESC è modificato come indicato nell'allegato della presente decisione.

*Articolo 2*La presente decisione entra in vigore il giorno successivo alla pubblicazione nella *Gazzetta ufficiale dell'Unione europea*.

Fatto a Lussemburgo, il 4 giugno 2018

Per il Consiglio
La presidente
T. TSACHEVA

⁽¹⁾ GUL 195 del 27.7.2010, pag. 39.

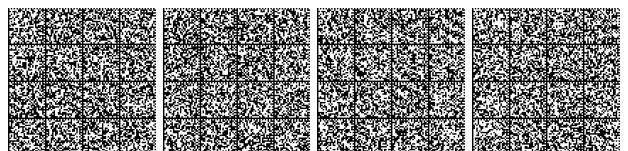

ALLEGATO

L'allegato II della decisione 2010/413/PESC è così modificato:

- 1) nella sezione «I. Persone e entità coinvolte in attività nucleari o relative a missili balistici e persone ed entità che forniscono sostegno al Governo dell'Iran», le voci seguenti sostituiscono le corrispondenti voci di cui alla sottosezione «B. Entità»:

	Nome	Informazioni identificative	Motivi	Data di inserimento nell'elenco
«42.(g)	Shetab Gaman (alias Taamin Gostaran Pishgaman Azar)	Indirizzo: Norouzi Alley, n. 2, Larestan Street, Motahari Avenue, Teheran	Agisce per conto della Yasa Part.	26.7.2010.
49.	Noavaran Pooyamaj (alias Noavaran Tejarat Paya, Bastan Tejarat Mabna, Behdis Tejarat (oppure Bazarganis Behdis Tejarat Alborz Company oppure Behdis Tejarat General Trading Company), Fanavaran Mojpooya, Faramoj Company (oppure Tosee Danesh Fanavari Faramoj), Green Emirate Paya, Mehsang Sana, Mohandesi Hedayat Control Paya, Pooya Wave Company, Towsee Fanavari Boshra)		Coinvolta nell'approvvigionamento di materiali che sono controllati e hanno applicazione diretta nella fabbricazione di centrifughe per il programma dell'Iran di arricchimento dell'uranio.	23.5.2011.
55.	Ashtian Tablo	Ashtian Tablo - n. 67, Ghods mirheydari St, Yoosefabad, Teheran	Coinvolta nella produzione e nella fornitura di apparecchiature elettriche specialistiche e di materiali che hanno diretta applicazione nel programma nucleare iraniano.	23.5.2011»

- 2) nella sezione «II. Corpo dei guardiani della rivoluzione islamica (IRGC)», le voci seguenti sostituiscono le corrispondenti voci nell'elenco di cui alla sottosezione «A. Persone»:

	Nome	Informazioni identificative	Motivi	Data di inserimento nell'elenco
«1.	Brigadier Generale dell'IRGC Javad DARVISH-VAND		Ex delegato alle ispezioni del MODAFL, responsabile di tutti gli impianti e le installazioni del MODAFL; continua ad essere associato, anche attraverso la fornitura di servizi, al MODALF e all'IRGC.	23.6.2008
8.	Brigadier Generale dell'IRGC Mohammad Reza NAQDI	nato nel 1953 a Nadjaf (Iraq)	Vicemandante dell'IRGC incaricato degli affari sociali e culturali. Ex comandante della Forza di resistenza di mobilitazione Basij	26.7.2010
10.	Rostam QASEMI (alias Rostam GHASEMI)	nato nel 1961	Ex comandante di Khatam al Anbiya	26.7.2010
19.	Brigadier Generale dell'IRGC Amir Ali Haji ZADEH (alias Amir Ali HAJIZADEH)		Comandante della forza aerea spaziale dell'IRGC	23.1.2012»



DECISIONE DI ESECUZIONE (UE) 2018/834 DELLA COMMISSIONE

del 4 giugno 2018

che modifica la decisione di esecuzione 2014/709/UE recante misure di protezione contro la peste suina africana in taluni Stati membri

[notificata con il numero C(2018) 3318]

(Testo rilevante ai fini del SEE)

LA COMMISSIONE EUROPEA,

visto il trattato sul funzionamento dell'Unione europea,

vista la direttiva 89/662/CEE del Consiglio, dell'11 dicembre 1989, relativa ai controlli veterinari applicabili negli scambi intracomunitari, nella prospettiva della realizzazione del mercato interno ⁽¹⁾, in particolare l'articolo 9, paragrafo 4,vista la direttiva 90/425/CEE del Consiglio, del 26 giugno 1990, relativa ai controlli veterinari e zootecnici applicabili negli scambi intracomunitari di taluni animali vivi e prodotti di origine animale, nella prospettiva della realizzazione del mercato interno ⁽²⁾, in particolare l'articolo 10, paragrafo 4,vista la direttiva 2002/99/CE del Consiglio, del 16 dicembre 2002, che stabilisce norme di polizia sanitaria per la produzione, la trasformazione, la distribuzione e l'introduzione di prodotti di origine animale destinati al consumo umano ⁽³⁾, in particolare l'articolo 4, paragrafo 3,

considerando quanto segue:

- (1) La decisione di esecuzione 2014/709/UE della Commissione ⁽⁴⁾ stabilisce misure di protezione contro la peste suina africana in taluni Stati membri nei quali sono stati confermati casi di tale malattia nei suini domestici o selvatici («gli Stati membri interessati»). L'allegato di tale decisione di esecuzione, nelle parti da I a IV, delimita ed elenca alcune zone degli Stati membri interessati differenziate secondo il livello di rischio in base alla situazione epidemiologica riguardante tale malattia.
- (2) Il rischio di diffusione della peste suina africana nella fauna selvatica è connesso alla naturale lenta diffusione della malattia tra le popolazioni di suini selvatici nonché ai rischi legati all'attività umana, come dimostrato dalla recente evoluzione epidemiologica della malattia nell'Unione e come documentato dall'Autorità europea per la sicurezza alimentare (EFSA) nel parere del gruppo di esperti scientifici sulla salute e sul benessere degli animali, pubblicato il 14 luglio 2015, nella relazione scientifica sulle analisi epidemiologiche della peste suina africana nei paesi baltici e in Polonia pubblicata il 23 marzo 2017 e nella relazione scientifica sulle analisi epidemiologiche della peste suina africana negli Stati baltici e in Polonia pubblicata il 7 novembre 2017 ⁽⁵⁾.
- (3) Lo spostamento degli animali infetti costituisce un elevato rischio di diffusione della peste suina africana. In particolare, è estremamente importante evitare la diffusione della peste suina africana legata allo spostamento di suini selvatici, dato che tali animali sono ad alto rischio di trasmissione della malattia e ciò può avere un impatto negativo sulla suinicoltura nell'Unione. Considerato il rischio rappresentato da tali animali nella diffusione della malattia, combinato con eventuali ritardi nel rilevamento di casi di peste suina africana in Stati membri recentemente colpiti, è opportuno adottare specifiche misure precauzionali per limitare lo spostamento di tali animali nell'Unione. Al fine di prevenire l'ulteriore diffusione della peste suina africana, tutti gli Stati membri dovrebbero vietare la spedizione di suini selvatici in altri Stati membri e in paesi terzi, e lo Stato membro interessato dovrebbe vietare la spedizione di suini selvatici dalle zone di cui all'allegato della decisione di esecuzione 2014/709/UE in altre zone del proprio territorio non figuranti in tale allegato.
- (4) L'allegato della decisione di esecuzione 2014/709/UE è stato ripetutamente modificato per tener conto dei cambiamenti della situazione epidemiologica nell'Unione riguardo alla peste suina africana, cambiamenti che dovevano appunto riflettersi in tale allegato.

⁽¹⁾ GUL 395 del 30.12.1989, pag. 13.

⁽²⁾ GUL 224 del 18.8.1990, pag. 29.

⁽³⁾ GUL 18 del 23.1.2003, pag. 11.

⁽⁴⁾ Decisione di esecuzione 2014/709/UE della Commissione, del 9 ottobre 2014, recante misure di protezione contro la peste suina africana in taluni Stati membri e che abroga la decisione di esecuzione 2014/178/UE della Commissione (GUL 295 dell'11.10.2014, pag. 63).

⁽⁵⁾ EFSA Journal 2015;13(7):4163 [92 pp.]; EFSA Journal 2017;15(3):4732 [73 pp.] ed EFSA Journal 2017;15(11): 5068 [30 pp.].



- (5) La Commissione, per un periodo di tempo sufficiente, non ha ricevuto notifica di alcun focolaio di peste suina africana nei suini domestici in tutte le zone dell'Estonia, della Lettonia e della Lituania che attualmente figurano nell'allegato, parte III, della decisione di esecuzione 2014/709/UE. Sono state inoltre attuate le misure dell'Unione per la lotta contro la peste suina africana previste dalla direttiva 2002/60/CE del Consiglio ⁽¹⁾ e sono state applicate ulteriori misure di biosicurezza negli allevamenti di suini domestici. Ciò indica un miglioramento della situazione epidemiologica della malattia nei suini domestici in tutte le zone dell'Estonia, della Lettonia e della Lituania che attualmente figurano nell'allegato, parte III, della decisione di esecuzione 2014/709/UE. Tali zone non dovrebbero quindi figurare nella parte III, bensì nella parte II di tale allegato, che dovrebbe essere modificato di conseguenza.
- (6) La Commissione, per un periodo di tempo sufficiente, non ha ricevuto notifica di alcun focolaio di peste suina africana nei suini domestici in talune zone (che non comprendono gmina Goniądz w powiecie monieckim, gminy Mielnik, Nurzec-Stacja w powiecie siemiatyckim e gminy Korczew i Paprotnia w powiecie siedleckim) della Polonia che attualmente figurano nell'allegato, parte III, della decisione di esecuzione 2014/709/UE. Sono state inoltre attuate le misure dell'Unione per la lotta contro la peste suina africana previste dalla direttiva 2002/60/CE. Ciò indica un miglioramento della situazione epidemiologica della malattia nei suini domestici in talune zone della Polonia che attualmente figurano nell'allegato, parte III, della decisione di esecuzione 2014/709/UE. Tali zone non dovrebbero quindi figurare nella parte III, bensì nella parte II di tale allegato, che dovrebbe essere modificato di conseguenza.
- (7) Nell'aprile e nel maggio 2018 sono stati rilevati diversi casi di peste suina africana nei cinghiali selvatici nel sud-est della Polonia, in zone elencate nell'allegato, parti I e II, della decisione di esecuzione 2014/709/UE. Questi casi determinano un aumento del livello di rischio che dovrebbe riflettersi in detto allegato.
- (8) Nell'aprile 2018 sono stati inoltre rilevati diversi casi di peste suina africana in suini selvatici nella contea di Heves in Ungheria. In risposta a tali casi è stata adottata la decisione di esecuzione (UE) 2018/663 della Commissione ⁽²⁾. La decisione di esecuzione (UE) 2018/663 si applica fino al 30 giugno 2018. Tali casi determinano un aumento del livello di rischio che dovrebbe riflettersi nell'allegato della decisione di esecuzione 2014/709/UE.
- (9) Al fine di tenere conto dei recenti sviluppi dell'evoluzione epidemiologica della peste suina africana nell'Unione e di far fronte in maniera proattiva ai rischi associati alla diffusione di tale malattia, è opportuno delimitare nuove zone ad alto rischio di dimensioni sufficienti in Polonia e in Ungheria e includerle negli elenchi di cui all'allegato, parti I e II, della decisione di esecuzione 2014/709/UE. È pertanto opportuno modificare di conseguenza il suddetto allegato.
- (10) Le misure di cui alla presente decisione sono conformi al parere del comitato permanente per le piante, gli animali, gli alimenti e i mangimi,

HA ADOTTATO LA PRESENTE DECISIONE:

Articolo 1

La decisione di esecuzione 2014/709/UE è così modificata:

- 1) all'articolo 1, il primo comma è sostituito dal seguente:

«La presente decisione stabilisce misure di protezione contro la peste suina africana negli Stati membri o nelle zone di cui all'allegato (gli Stati membri interessati), e in tutti gli Stati membri per quanto riguarda gli spostamenti di suini selvatici e gli obblighi di informazione.»;

- 2) l'articolo 15 è così modificato:

- i) il paragrafo 1 è sostituito dal seguente:

«1. Gli Stati membri interessati:

- a) vietano la spedizione di suini selvatici vivi dalle zone elencate nell'allegato in altre zone del territorio dello stesso Stato membro non figuranti in tale elenco;
- b) garantiscono che dalle zone elencate nell'allegato non vengano spedite carni di suini selvatici, preparati e prodotti a base di carni, costituiti da o contenenti tali carni in altri Stati membri o in altre zone del territorio dello stesso Stato membro.»;

⁽¹⁾ Direttiva 2002/60/CE del Consiglio, del 27 giugno 2002, recante disposizioni specifiche per la lotta contro la peste suina africana e recante modifica della direttiva 92/119/CEE per quanto riguarda la malattia di Teschen e la peste suina africana (GU L 192 del 20.7.2002, pag. 27).

⁽²⁾ Decisione di esecuzione (UE) 2018/663 della Commissione, del 27 aprile 2018, relativa ad alcuni provvedimenti cautelari contro la peste suina africana in Ungheria (GU L 110 del 30.4.2018, pag. 136).

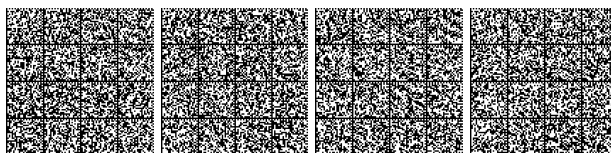

- ii) il paragrafo 3 è sostituito dal seguente:
- «3. Tutti gli Stati membri vietano la spedizione di suini selvatici vivi in altri Stati membri e in paesi terzi.»
- iii) il paragrafo 4 è soppresso;
- 3) l'allegato della decisione di esecuzione 2014/709/UE è sostituito dal testo che figura nell'allegato della presente decisione.

Articolo 2

Gli Stati membri sono destinatari della presente decisione.

Fatto a Bruxelles, il 4 giugno 2018

Per la Commissione
Vytenis ANDRIUKAITIS
Membro della Commissione

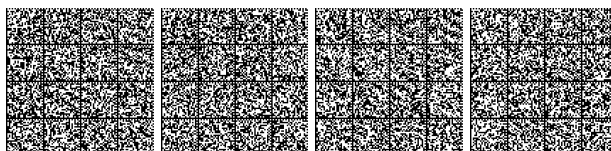

ALLEGATO

L'allegato della decisione di esecuzione 2014/709/UE è sostituito dal seguente:

«ALLEGATO

PARTE I

1. Repubblica ceca

Le seguenti zone della Repubblica ceca:

- okres Uherské Hradiště,
- okres Kroměříž,
- okres Vsetín,
- katastrální území obcí v okrese Zlín:
 - Bělov,
 - Biskupice u Luhačovic,
 - Bohuslavice nad Vláří,
 - Brumov,
 - Bylnice,
 - Divnice,
 - Dobrkovice,
 - Dolní Lhota u Luhačovic,
 - Drnovice u Valašských Klobouk,
 - Halenkovice,
 - Haluzice,
 - Hrádek na Vlárské dráze,
 - Hřivínův Újezd,
 - Jestřabí nad Vláří,
 - Kaňovice u Luhačovic,
 - Kelníky,
 - Kladná-Žilín,
 - Kochavec,
 - Komárov u Napajedel,
 - Křekov,
 - Lipina,
 - Lipová u Slavičína,
 - Ludkovice,
 - Luhačovice,
 - Machová,
 - Mirošov u Valašských Klobouk,
 - Mysločovice,
 - Napajedla,
 - Návojná,
 - Nedašov,
 - Nedašova Lhota,
 - Nevšová,
 - Otrokovice,
 - Petrůvka u Slavičína,
 - Pohořelice u Napajedel,
 - Polichno,



- Popov nad Vlárí,
- Poteč,
- Pozlovice,
- Rokytnice u Slavičina,
- Rudimov,
- Řetečov,
- Sazovice,
- Sidonie,
- Slavičín,
- Smolina,
- Spytihněv,
- Svätý Štěpán,
- Šanov,
- Šarovy,
- Štítná nad Vlárí,
- Tichov,
- Tlumačov na Moravě,
- Valašské Klobouky,
- Velký Ořechov,
- Vlachova Lhota,
- Vlachovice,
- Vrbětice,
- Žlutava.

2. Estonia

Le seguenti zone dell'Estonia:

- Hiiu maakond.

3. Ungheria

Le seguenti zone dell'Ungheria:

- Borsod-Abaúj-Zemplén megye 650100, 650200, 650300, 650400, 650500, 650600, 650700, 650800, 651000, 651100, 651200, 652100, 652200, 652300, 652400, 652500, 652601, 652602, 652603, 652700, 652800, 652900 és 653403 kódszámú vadgazdálkodási egységeinek teljes területe,
- Heves megye 700150, 700250, 700260, 700350, 700450, 700460, 700550, 700650, 700750, 700850, 702350, 702450, 702550, 702750, 702850, 703350, 703360, 703450, 703550, 703610, 703750, 703850, 703950, 704050, 704150, 704250, 704350, 704450, 704550, 704650, 704750, 704850, 704950, 705050, 705250, 705350, 705510 és 705610 kódszámú vadgazdálkodási egységeinek teljes területe,
- Jász-Nagykun-Szolnok megye 750150, 750160, 750250, 750260, 750350, 750450, 750460, 750550, 750650, 750750, 750850, 750950 és 750960 kódszámú vadgazdálkodási egységeinek teljes területe,
- Nógrád megye 550110, 550120, 550130, 550210, 550310, 550320, 550450, 550460, 550510, 550610, 550710, 550810, 550950, 551010, 551150, 551160, 551250, 551350, 551360, 551450, 551460, 551550, 551650, 551710, 551810, 551821, 552010, 552150, 552250, 552350, 552360, 552450, 552460, 552520, 552550, 552610, 552620, 552710, 552850, 552860, 552950, 552960, 552970, 553110, 553250, 553260 és 553350 kódszámú vadgazdálkodási egységeinek teljes területe,
- Pest megye 571250, 571350, 571550, 571610, 571750, 571760, 572350, 572550, 572850, 572950, 573360 és 573450 kódszámú vadgazdálkodási egységeinek teljes területe.

4. Lettonia

Le seguenti zone della Lettonia:

- Aizputes novads,
- Alsungas novads,
- Kuldīgas novada Gudenieku, Turlavas un Laidu pagasts,
- Pāvilostas novada Sakas pagasts un Pāvilostas pilsēta,
- Saldus novada Ezeres, Kursišu, Pampāju, un Zaņas pagasts,

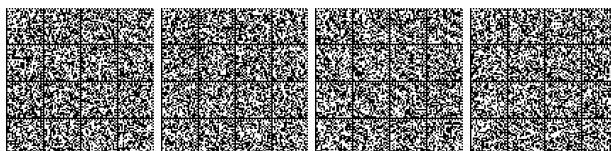

- Skrundas novada, Nīkrāces un Rudbāržu pagasts un Skrundas pagasta daļa, kas atrodas uz dienvidiem no autoceļa A9, Skrundas pilsēta,
- Stopiņu novada daļa, kas atrodas uz rietumiem no autoceļa V36, P4 un P5, Acones ielas, Dauguļupes ielas un Dauguļupītes,
- Ventspils novada Jūrkalnes pagasts.

5. Lituania

Le seguenti zone della Lituania:

- Akmenės rajono savivaldybė: Papilės seniūnija,
- Jurbarko rajono savivaldybė: Eržvilko, Smalininkų ir Viešvilės seniūnijos,
- Kazlų Rūdos savivaldybė,
- Kelmės rajono savivaldybė,
- Mažeikių rajono savivaldybė: Sedos, Šerkšnėnų ir Židikų seniūnijos,
- Pagėgių savivaldybė,
- Raseinių rajono savivaldybė: Girkalnio ir Kalnūjų seniūnijos dalis į šiaurę nuo kelio Nr A1, Nemakščių, Paliepių, Raseinių, Raseinių miesto ir Viduklės seniūnijos,
- Šakių rajono savivaldybė,
- Tauragės rajono savivaldybė,
- Telšių rajono savivaldybė.

6. Polonia

Le seguenti zone della Polonia:

w województwie warmińsko-mazurskim:

- gmina Stare Juchy w powiecie elckim,
- gmina Dubeninki w powiecie gołdapskim,
- gmina Ruciane – Nida i część gminy Pisz położona na południe od linii wyznaczonej przez drogę nr 58 oraz miasto Pisz w powiecie piskim,
- gminy Giżycko z miastem Giżycko, Kruklanki, Miłki, Wydminy i Ryn w powiecie giżyckim,
- gmina Mikołajki w powiecie mrągowskim,
- gminy Kowale Oleckie, Olecko, Świątajno i część gminy Wieliczki położona na północ od linii wyznaczonej przez drogę nr 655 w powiecie oleckim,
- gminy Bisztynek i Sępól w powiecie bartoszyckim,
- gmina Korsze w powiecie kętrzyńskim,
- gminy Lidzbark Warmiński z miastem Lidzbark Warmiński, Lubomino, Orneta i Kiwity w powiecie lidzbarskim,
- część gminy Wilczęta położona na południe od linii wyznaczonej przez drogę nr 509 w powiecie braniewskim,
- gminy Godkowo, Milejewo, Młynary, Pasłęk i Tolkmicko w powiecie elbląskim,
- powiat miejski Elbląg.

w województwie podlaskim:

- gmina Brańsk z miastem Brańsk, gminy Rudka, Wyszki, część gminy Bielsk Podlaski położona na zachód od linii wyznaczonej przez drogę nr 19 (biegnącą w kierunku północnym od granicy miasta Bielsk Podlaski) oraz na północ do drogi nr 66 (biegnącej w kierunku zachodnim od granicy miasta Bielsk Podlaski) i miasto Bielsk Podlaski w powiecie bielskim,
- gmina Perlejewo w powiecie siemiatyckim,
- gminy Kolno z miastem Kolno, Mały Płock i Turośl w powiecie kolneńskim,
- gminy Juchnowiec Kościelny, Suraz i Poświętne w powiecie białostockim,
- gminy Kołaki Kościelne, Rutki, Szumowo, część gminy Zambrów położona na południe od linii wyznaczonej przez drogę nr S8 i miasto Zambrów w powiecie zambrowskim,
- gminy Bakałarzewo, Wizajny, Przerośl, Filipów, część gminy Raczki położona na północ od linii wyznaczonej przez drogę nr 655 i część gminy Suwałki położona na zachód od linii wyznaczonej przez drogę nr 655 w powiecie suwalskim,
- gminy Kulesze Kościelne, Nowe Piekuty, Szepietowo, Klukowo, Ciechanowiec, Wysokie Mazowieckie z miastem Wysokie Mazowieckie, Czyżew w powiecie wysokomazowieckim,
- gminy Miastkowo, Nowogród i Zbójna w powiecie łomżyńskim.

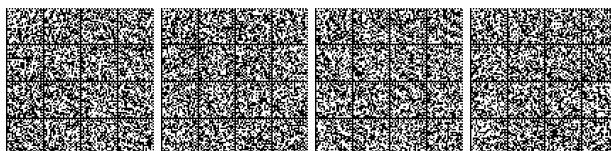

w województwie mazowieckim:

- gminy Ceranów, Kosów Lacki, Sabnie, Sterdyń, część gminy Bielany położona na zachód od linii wyznaczonej przez drogę nr 63 i część gminy wiejskiej Sokolów Podlaski położona na zachód od linii wyznaczonej przez drogę nr 63 w powiecie sokołowskim,
- gminy Grębków, Liw, Miedzna, Wierzbno i miasto Węgrów w powiecie węgrowskim,
- gmina Kotuń w powiecie siedleckim,
- gminy Rzekuń, Troszyn, Lelis, Czerwin i Goworowo w powiecie ostrołęckim,
- powiat miejski Ostrołęka,
- powiat ostrowski,
- gminy Mała Wieś i Wyszogród w powiecie płońskim,
- gminy Ojrzeń i Sońsk w powiecie ciechanowskim,
- gminy Czerwińsk nad Wisłą, Naruszewo, Płońsk z miastem Płońsk, Sochocin, Załuski i część gminy Nowe Miasto położona na północ od linii wyznaczonej przez drogę nr 620 w powiecie płońskim,
- gminy Obryte, Winnica, Świercze, Zatory i Pułtusk z miastem Pułtusk w powiecie pułtuskim,
- gminy Wyszków, Zabrodzie, część gminy Somianka położona na północ od linii wyznaczonej przez drogę nr 62 i część gminy Rząśnik położona na południe od drogi łączącej miejscowości Rząśnik i Sieczychy w powiecie wyszkowskim,
- gminy, Klembów, Poświętne i Tuszcz w powiecie wołomińskim,
- gminy Mińsk Mazowiecki z miastem Mińsk Mazowiecki, Mrozy, Ceglów, Dębe Wielkie, Halinów, Kałuszyn, Siennica i Stanisławów w powiecie mińskim,
- gminy Garwolin z miastem Garwolin, Górzno, Miastków Kościelny, Parysów, Pilawa i Wilga w powiecie garwolińskim,
- gmina Tarczyn w powiecie piaseczyńskim,
- gminy Grójec, Jasieniec, Pniewy i Warka w powiecie grójeckim,
- gminy Grabów nad Pilicą i Magnuszew w powiecie kozienickim,
- gminy Brwinów, Michałowice, Nadarzyn, Piastów i, Pruszków w powiecie pruszkowskim,
- gminy Baranów, Grodzisk Mazowiecki, Milanówek, Podkowa Leśna i Żabia Wola w powiecie grodziskim,
- gminy Iłów, Młodzieszyn, Nowa Sucha, Rybno, Sochaczew z miastem Sochaczew i Teresin w powiecie sochaczewskim.

w województwie lubelskim:

- gminy Łęczna, Milejów, Spiczyn część gminy Ludwin położona na zachód od linii wyznaczonej przez drogę łączącą miejscowości Puchaczów i Dratów, a następnie przez drogę nr 820 do północnej granicy gminy, część gminy Cyców położona na południe od linii wyznaczonej przez drogę nr 841 do miejscowości Wólka Cycowska, a następnie od miejscowości Wólka Cycowska przez drogę 82 do wschodniej granicy gminy i część gminy Puchaczów położona na południe od linii wyznaczonej przez drogę 82 do miejscowości Stara Wieś, a następnie na zachód od linii wyznaczonej przez drogę łączącą miejscowości Stara Wieś, Puchaczów i Dratów w powiecie łączyńskim,
- gmina Borki w powiecie radzyńskim,
- gmina Adamów, Krzywda, Serokomla, Wojcieszków i Wola Mysłowska w powiecie łukowskim,
- gminy Kraśniczyn i Siennica Różana w powiecie krasnostawskim,
- gminy Siedliszcze, Rejowiec, Rejowiec Fabryczny z miastem Rejowiec Fabryczny, część gminy Białopole położona na wschód od linii wyznaczonej przez drogę nr 844 i część gminy wiejskiej Chełm położona na południe od linii wyznaczonej przez drogę nr 812 biegnącą od zachodniej granicy tej gminy do granicy powiatu miejskiego Chełm, a następnie południową granicę powiatu miejskiego Chełm do wschodniej granicy gminy w powiecie chełmskim,
- gmina Grabowiec w powiecie zamojskim,
- gminy Horodło, Trzeszczany i część gminy wiejskiej Hrubieszów położona na północ od linii wyznaczonej przez drogę nr 74 w powiecie hrubieszowskim,
- gminy Firlej, Kock, Kamionka, Michów, Lubartów z miastem Lubartów, Serniki, Ostrów Lubelski w powiecie lubartowskim.

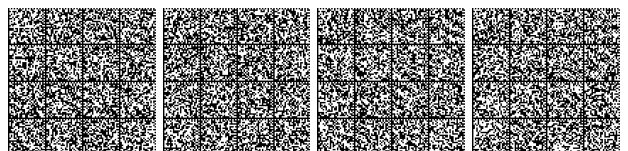

PARTE II

1. Repubblica ceca

Le seguenti zone della Repubblica ceca:

- katastrální území obcí v okrese Zlín:
 - Bohuslavice u Zlína,
 - Bratřejov u Vizovic,
 - Březnice u Zlína,
 - Březová u Zlína,
 - Březůvky,
 - Dešná u Zlína,
 - Dolní Ves,
 - Doubravy,
 - Držková,
 - Fryšták,
 - Horní Lhota u Luhačovic,
 - Horní Ves u Fryštáku,
 - Hostišová,
 - Hrobice na Moravě,
 - Hvozdná,
 - Chrástěšov,
 - Jaroslavice u Zlína,
 - Jasenná na Moravě,
 - Karlovice u Zlína,
 - Kašava,
 - Klečůvka,
 - Kostelec u Zlína,
 - Kudlov,
 - Kvítkovice u Otrokovic,
 - Lhota u Zlína,
 - Lhotka u Zlína,
 - Lhotsko,
 - Lípa nad Dřevnicí,
 - Loučka I,
 - Loučka II,
 - Louky nad Dřevnicí,
 - Lukov u Zlína,
 - Lukoveček,
 - Lutonina,
 - Lužkovice,
 - Malenovice u Zlína,
 - Mladcová,
 - Neubuz,
 - Oldřichovice u Napajedel,
 - Ostrata,
 - Podhradí u Luhačovic,
 - Podkopná Lhota,
 - Provodov na Moravě,
 - Prštné,

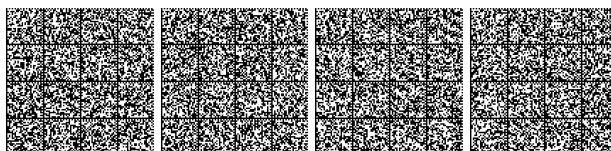

- Příluky u Zlína,
- Racková,
- Raková,
- Salaš u Zlína,
- Sehradice,
- Slopné,
- Slušovice,
- Štípa,
- Tečovice,
- Trnava u Zlína,
- Ublo,
- Újezd u Valašských Klobouk,
- Velíková,
- Veselá u Zlína,
- Vítová,
- Vizovice,
- Vlčková,
- Všemina,
- Vysoké Pole,
- Zádveřice,
- Zlín,
- Želechovice nad Dřevnicí.

2. Estonia

Le seguenti zone dell'Estonia:

- Eesti Vabariik (välja arvatud Hiiu maakond).

3. Ungheria

Le seguenti zone dell'Ungheria:

- Heves megye 700860, 700950, 701050, 701111, 701150, 701250, 701350, 701550, 701560, 701650, 701750, 701850, 701950, 702050, 702150, 702250, 702260, 702950, 703050, 703150, 703250, 703370, 705150 és 705450 kódszámú vadgazdálkodási egységeinek teljes területe.

4. Lettonia

Le seguenti zone della Lettonia:

- Ādažu novads,
- Aglonas novads,
- Aizkraukles novads,
- Aknīstes novads,
- Alojas novads,
- Alūksnes novads,
- Amatas novads,
- Apes novads,
- Auces novads,
- Babītes novads,
- Baldones novads,
- Baltinavas novads,
- Balvu novads,
- Bauskas novads,
- Beverīnas novads,
- Brocēnu novads,

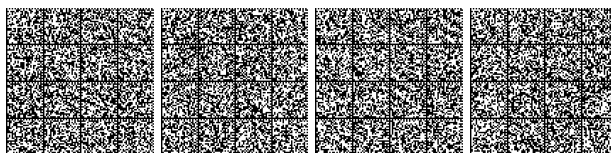

- Burtnieku novads,
- Carnikavas novads,
- Cēsu novads,
- Cesvaines novads,
- Ciblas novads,
- Dagdas novads,
- Daugavpils novads,
- Dobeles novads,
- Dundagas novads,
- Engures novads,
- Ērgļu novads,
- Garkalnes novads,
- Gulbenes novads,
- Iecavas novads,
- Ikšķiles novads,
- Ilūkstes novads,
- Inčukalna novads,
- Jaunjelgavas novads,
- Jaunpiebalgas novads,
- Jaunpils novads,
- Jēkabpils novads,
- Jelgavas novads,
- Kandavas novads,
- Kārsavas novads,
- Ķeguma novads,
- Ķekavas novads,
- Kocēnu novads,
- Kokneses novads,
- Krāslavas novads,
- Krimuldas novads,
- Krustpils novads,
- Kuldīgas novada Ēdoles, Īvandes, Kurmāles, Padures, Pelču, Rumbas, Rendas, Kabiles, Snēpeles un Vārmes pagasts, Kuldīgas pilsēta,
- Lielvārdes novads,
- Līgatnes novads,
- Limbažu novads,
- Līvānu novads,
- Lubānas novads,
- Ludzas novads,
- Madonas novads,
- Mālpils novads,
- Mārupes novads,
- Mazsalacas novads,
- Mērsraga novads,
- Naukšēnu novads,
- Neretas novads,
- Ogres novads,
- Olaines novads,
- Ozolnieku novads,

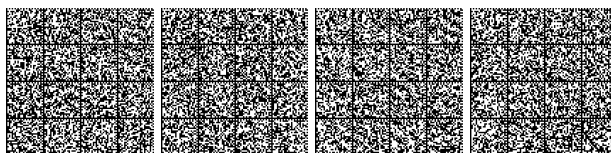

- Pārgaujas novads,
- Pļaviņu novads,
- Preiļu novads,
- Priekuļu novads,
- Raunas novads,
- republikas pilsēta Daugavpils,
- republikas pilsēta Jelgava,
- republikas pilsēta Jēkabpils,
- republikas pilsēta Jūrmala,
- republikas pilsēta Rēzekne,
- republikas pilsēta Valmiera,
- Rēzeknes novads,
- Riebiņu novads,
- Rojas novads,
- Ropažu novads,
- Rugāju novads,
- Rundāles novads,
- Rūjienas novads,
- Salacgrīvas novads,
- Salas novads,
- Salaspils novads,
- Saldus novada Jaunlutriņu, Lutriņu, Šķēdes, Novadnieku, Saldus, Jaunauces, Rubas, Vadakstes, Zvārdes un Zirņu pagasts un Saldus pilsēta,
- Saulkrastu novads,
- Sējas novads,
- Siguldas novads,
- Skrīveru novads,
- Skrundas novada Raņķu pagasts un Skrundas pagasta daļa, kas atrodas uz Ziemeļiem no autoceļa A9
- Smiltenes novads,
- Stopiņu novada daļa, kas atrodas uz austrumiem no autoceļa V36, P4 un P5, Acones ielas, Dauguļupes ielas un Dauguļupītes,
- Strenču novads,
- Talsu novads,
- Tērvetes novads,
- Tukuma novads,
- Valkas novads,
- Varakļānu novads,
- Vārkavas novads,
- Vecpiebalgas novads,
- Vecumnieku novads,
- Ventspils novada Ances, Tārgales, Popes, Vārves, Užavas, Piltenes, Puzes, Ziru, Ugāles, Usmas un Zlēku pagasts, Piltenes pilsēta,
- Viesītes novads,
- Viļakas novads,
- Viļānu novads,
- Zilupes novads.

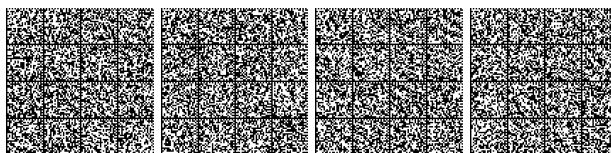

5. Lituania

Le seguenti zone della Lituania:

- Akmenės rajono savivaldybė: Akmenės, Naujosios Akmenės kaimiškoji, Kruopių, Naujosios Akmenės miesto ir Ventos seniūnijos,
- Alytaus miesto savivaldybė,
- Alytaus rajono savivaldybė,
- Anykščių rajono savivaldybė,
- Birštono savivaldybė,
- Biržų miesto savivaldybė,
- Biržų rajono savivaldybė,
- Druskininkų savivaldybė,
- Elektrėnų savivaldybė,
- Ignalinos rajono savivaldybė,
- Jonavos rajono savivaldybė,
- Joniškio rajono savivaldybė
- Jurbarko rajono savivaldybė: Girdžių, Jurbarko miesto, Jurbarkų, Juodaičių, Raudonės, Seredžiaus, Veliunos, Skirsnemunės ir Šimkaičių seniūnijos,
- Kaišiadorių miesto savivaldybė,
- Kaišiadorių rajono savivaldybė,
- Kalvarijos savivaldybė,
- Kauno miesto savivaldybė,
- Kauno rajono savivaldybės,
- Kėdainių rajono,
- Kupiškio rajono savivaldybė,
- Lazdijų rajono savivaldybė,
- Marijampolės savivaldybė,
- Mažeikių rajono savivaldybės: Laižuvos, Mažeikių apylinkės, Mažeikių, Reivyčių, Tirkšlių ir Viekšnių seniūnijos,
- Molėtų rajono savivaldybė,
- Pakruojo rajono savivaldybė,
- Panevėžio rajono savivaldybė,
- Pasvalio rajono savivaldybė,
- Radviliškio rajono savivaldybė,
- Raseinių rajono savivaldybė: Ariogalos, Betygalos, Pajūjū ir Šiluvos seniūnijos ir Kalnūjų ir Girkalnio seniūnijų dalisį pietus nuo kelio Nr. A1,
- Prienų miesto savivaldybė,
- Prienų rajono savivaldybė,
- Rokiškio rajono savivaldybė,
- Šalčininkų rajono savivaldybė,
- Šiaulių miesto savivaldybė,
- Šiaulių rajono savivaldybė,
- Širvintų rajono savivaldybė,
- Švenčionių rajono savivaldybė,
- Trakų rajono savivaldybė,

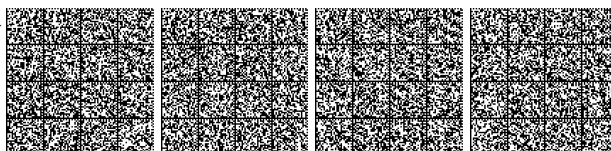

- Ukmergės rajono savivaldybė,
- Utenos rajono savivaldybė,
- Varėnos rajono savivaldybė,
- Vilniaus miesto savivaldybė,
- Vilniaus rajono savivaldybė,
- Vilkaviškio rajono savivaldybė,
- Visagino savivaldybė,
- Zarasų rajono savivaldybė.

6. Polonia

Le seguenti zone della Polonia:

w województwie warmińsko-mazurskim:

- gminy Kalinowo, Prostki i gmina wiejska Elk w powiecie elckim,
- część gminy Wieliczki położona na południe od linii wyznaczonej przez drogę nr 655 w powiecie oleckim,
- gmina Orzysz, Biała Piska i część gminy Pisz położona na północ od linii wyznaczonej przez drogę nr 58 w powiecie piskim,
- gminy Górowo Iławeckie z miastem Górowo Iławeckie, Bartoszyce z miastem Bartoszyce w powiecie bartoszyckim,
- gminy Braniewo z miastem Braniewo, Lelkowo, Pieniężno, Frombork, Płoskinia i część gminy Wilczęta położona na północ od linii wyznaczonej przez drogę 509 w powiecie braniewskim.

w województwie podlaskim:

- powiat grajewski,
- gminy Jasionówka, Jaświły, Knyszyn, Krypno, Mońki i Trzcianne w powiecie monieckim,
- gmina Łomża, Piątница, Śniadowo, Jedwabne, Przytuły i Wizna w powiecie łomżyńskim,
- powiat miejski Łomża,
- gminy Grodzisk, Drohiczyn, Dziadkowice, Milejczyce i Siemiatycze z miastem Siemiatycze w powiecie siemiatyckim,
- powiat hajnowski,
- gmina Kobylin-Borzymy i Sokoły w powiecie wysokomazowieckim,
- część gminy Zambrów położona na północ od linii wyznaczonej przez drogę nr S8 w powiecie zambrowskim,
- gminy Grabowo i Stawiski w powiecie kolneńskim,
- gminy Czarna Białostocka, Dobrzyniewo Duże, Gródek, Łapy, Michałowo, Supraśl, Turośń Kościelna, Tykocin, Wasilków, Zabłudów, Zawady i Choroszcz w powiecie białostockim,
- część gminy Bielsk Podlaski położona na wschód od linii wyznaczonej przez drogę nr 19 biegnącą w kierunku północnym od granicy miasta Bielsk Podlaski i przedłużonej przez wschodnią granicę miasta Bielsk Podlaski i na południe od linii wyznaczonej drogę nr 66 biegnącą w kierunku zachodnim od granicy miasta Bielsk Podlaski i przedłużonej przez granicę miasta Bielsk Podlaski, gminy Orla i Boćki w powiecie bielskim,
- powiat sejneński,
- gminy Jeleniewo, Rutka-Tartak, Szypliszki część gminy Raczki położona na południe od linii wyznaczonej przez drogę 655 i część gminy Suwałki położona na wschód od linii wyznaczonej przez drogę nr 655 w powiecie suwalskim,
- powiat miejski Suwałki,
- powiat augustowski,
- powiat sokólski,
- powiat miejski Białystok.

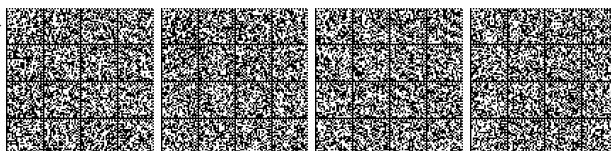

w województwie mazowieckim:

- gmina Przesmyki, Domanice, Skórzec, Siedlce, Suchożebry, Mokobody, Mordy, Wiśniew, Wodynie i Zbuczyn w powiecie siedleckim,
- gmina Repki, Jabłonna Lacka, część gminy Bielany położona na wschód od linii wyznaczonej przez drogę nr 63 i część gminy wiejskiej Sokołów Podlaski położona na wschód od linii wyznaczonej przez drogę nr 63 w powiecie sokołowskim,
- powiat łosicki,
- gmina Brochów w powiecie sochaczewskim,
- powiat nowodworski,
- gmina Joniec i część gminy Nowe Miasto położona na południe od linii wyznaczonej przez drogę nr 620 w powiecie płońskim,
- gmina Pokrzywnica w powiecie pułtuskim,
- gminy Dąbrówka, Kobyłka, Marki, Radzymin, Wołomin, Zielonka i Ząbki w powiecie wołomińskim,
- część gminy Somianka położona na południe od linii wyznaczonej przez drogę nr 62 w powiecie wyszkowskim,
- gminy Latowicz i Sulejówek w powiecie mińskim,
- gmina Borowie w powiecie garwolińskim,
- powiat warszawski zachodni,
- powiat legionowski,
- powiat otwocki,
- gminy Konstancin – Jeziorna, Lesznowola, Piaseczno, Prażmów i Góra Kalwaria w powiecie piaseczyńskim,
- gmina Raszyn w powiecie pruszkowskim,
- gmina Chynów w powiecie grójeckim,
- powiat miejski Siedlce,
- powiat miejski Warszawa.

w województwie lubelskim:

- gminy Wohyń, Ulan-Majorat, Czemierniki, Komarówka Podlaska, Kąkolewnica i Radzyń Podlaski z miastem Radzyń Podlaski w powiecie radzyńskim,
- gmina wiejska Łuków z miastem Łuków, Stanin, Stoczek Łukowski z miastem Stoczek Łukowski i Trzebieszów w powiecie łukowskim,
- gminy Stary Brus Urszulin, Hanna, Hańsk, Wola Uhruska, Wyrki i gmina wiejska Włodawa w powiecie włodawskim,
- gminy Rossosz, Wisznice, Sławatycze, Sosnówka, Tuczna, Łomazy, Kodeń, Konstantynów, Piszczac, Rokitno, Biała Podlaska, Zalesie, Terespol z miastem Terespol, Drelów, Międzyrzec Podlaski z miastem Międzyrzec Podlaski w powiecie białskim,
- powiat miejski Biała Podlaska,
- powiat parczewski,
- gminy Niedźwiada i Ostrówek i Uścimów w powiecie lubartowskim,
- część gminy Ludwin położona na wschód od linii wyznaczonej przez drogę łączącą miejscowości Puchaczów i Dratów, a następnie przez drogę nr 820 do północnej granicy gminy, część gminy Cyców położona na północ od linii wyznaczonej przez drogę nr 841 do miejscowości Wólka Cycowska, a następnie od miejscowości Wólka Cycowska przez drogę 82 do wschodniej granicy gminy i część gminy Puchaczów położona na północ od linii wyznaczonej przez drogę 82 do miejscowości Stara Wieś, a następnie na wschód od linii wyznaczonej przez drogę łączącą miejscowości Stara Wieś, Puchaczów i Dratów w powiecie łęczyńskim,
- gmina Uchanie w powiecie hrubieszowskim,
- gminy Dorohusk, Dubienka, Kamień, Leśniowice, Ruda Huta, Sawin, Wierzbica, Wojsławice, Żmudź część gminy Białopole położona na zachód od linii wyznaczonej przez drogę nr 844 i część gminy wiejskiej Chełm położona na północ od linii wyznaczonej przez drogę nr 812 biegnącą od zachodniej granicy tej gminy do granicy powiatu miejskiego Chełm, a następnie północną granicę powiatu miejskiego Chełm do wschodniej granicy gminy w powiecie chełmskim.
- powiat miejski Chełm.

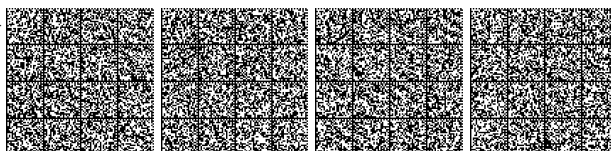

PARTE III

Polonia

Le seguenti zone della Polonia:

w województwie podlaskim:

- gmina Goniądz w powiecie monieckim
- gminy Mielnik, Nurzec-Stacja w powiecie siemiatyckim.

w województwie mazowieckim:

- gminy Korczew i Paprotnia w powiecie siedleckim.

w województwie lubelskim:

- gminy Janów Podlaski i Leśna Podlaska, w powiecie bialskim

PARTE IV

Italia

Le seguenti zone dell'Italia:

- tutto il territorio della Sardegna.»

18CE1509

DECISIONE DI ESECUZIONE (UE) 2018/835 DELLA COMMISSIONE
del 4 giugno 2018
relativa ad alcuni provvedimenti cautelari contro la peste suina africana in Ungheria

[notificata con il numero C(2018) 3319]

(Il testo in lingua ungherese è il solo facente fede)

(Testo rilevante ai fini del SEE)

LA COMMISSIONE EUROPEA,

visto il trattato sul funzionamento dell'Unione europea,

vista la direttiva 89/662/CEE del Consiglio, dell'11 dicembre 1989, relativa ai controlli veterinari applicabili negli scambi intracomunitari, nella prospettiva della realizzazione del mercato interno ⁽¹⁾, in particolare l'articolo 9, paragrafo 4,

vista la direttiva 90/425/CEE del Consiglio, del 26 giugno 1990, relativa ai controlli veterinari e zootecnici applicabili negli scambi intracomunitari di taluni animali vivi e prodotti di origine animale, nella prospettiva della realizzazione del mercato interno ⁽²⁾, in particolare l'articolo 10, paragrafo 4,

considerando quanto segue:

- (1) La peste suina africana è una malattia infettiva virale che colpisce le popolazioni di suini domestici e selvatici e può avere conseguenze gravi sulla redditività della suinicoltura, perturbando gli scambi all'interno dell'Unione e le esportazioni verso paesi terzi.
- (2) Qualora venga riscontrato un caso di peste suina africana nei suini selvatici vi è il rischio che l'agente patogeno si diffonda ad altre popolazioni di suini selvatici e alle aziende suinicole. La malattia può di conseguenza diffondersi da uno Stato membro all'altro come pure in paesi terzi attraverso gli scambi di suini vivi o dei loro prodotti.
- (3) La direttiva 2002/60/CE del Consiglio ⁽³⁾ stabilisce misure minime di lotta contro la peste suina africana da applicare nell'Unione. In particolare l'articolo 15 della direttiva 2002/60/CE prevede l'adozione di talune misure a seguito della conferma di uno o più casi di peste suina africana nelle popolazioni di suini selvatici.
- (4) L'Ungheria ha informato la Commissione in merito all'attuale situazione della peste suina africana sul suo territorio e, conformemente all'articolo 15 della direttiva 2002/60/CE, ha istituito una zona infetta nella quale si applicano le misure di cui all'articolo 15 di tale direttiva.
- (5) La decisione di esecuzione (UE) 2018/663 della Commissione ⁽⁴⁾ è stata adottata a fronte di questa situazione.
- (6) Al fine di prevenire inutili perturbazioni degli scambi all'interno dell'Unione ed evitare che paesi terzi introducano ostacoli ingiustificati agli scambi è necessario definire, a livello di Unione, la zona infetta da peste suina africana in Ungheria in collaborazione con tale Stato membro.
- (7) Di conseguenza, è opportuno elencare la zona infetta dell'Ungheria nell'allegato della presente decisione e stabilire la durata di tale regionalizzazione. È opportuno che la presente decisione abroghi e sostituisca la decisione di esecuzione (UE) 2018/663.
- (8) Le misure di cui alla presente decisione sono conformi al parere del comitato permanente per le piante, gli animali, gli alimenti e i mangimi,

HA ADOTTATO LA PRESENTE DECISIONE:

Articolo 1

L'Ungheria provvede affinché la zona infetta istituita da tale paese, in cui si applicano le misure di cui all'articolo 15 della direttiva 2002/60/CE, comprenda perlomeno le zone elencate nell'allegato della presente decisione.

⁽¹⁾ GUL 395 del 30.12.1989, pag. 13.

⁽²⁾ GUL 224 del 18.8.1990, pag. 29.

⁽³⁾ Direttiva 2002/60/CE del Consiglio, del 27 giugno 2002, recante disposizioni specifiche per la lotta contro la peste suina africana e recante modifica della direttiva 92/119/CEE per quanto riguarda la malattia di Teschen e la peste suina africana (GUL 192 del 20.7.2002, pag. 27).

⁽⁴⁾ Decisione di esecuzione (UE) 2018/663 della Commissione, del 27 aprile 2018, relativa ad alcuni provvedimenti cautelari contro la peste suina africana in Ungheria (GUL 110 del 30.4.2018, pag. 136).

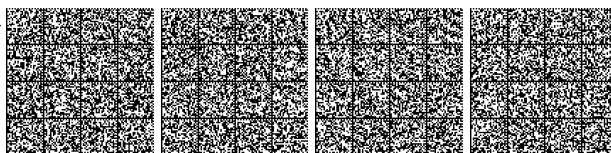

Articolo 2

La decisione di esecuzione (UE) 2018/663 è abrogata.

Articolo 3

La presente decisione si applica fino al 30 giugno 2018.

Articolo 4

L'Ungheria è destinataria della presente decisione.

Fatto a Bruxelles, il 4 giugno 2018

Per la Commissione
Vytenis ANDRIUKAITIS
Membro della Commissione

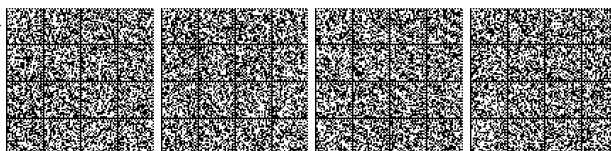

ALLEGATO

Zone istituite in Ungheria come zona infetta di cui all'articolo 1	Termine ultimo di applicazione
Territory of the county of Heves located north of the motorway E 71	30 giugno 2018

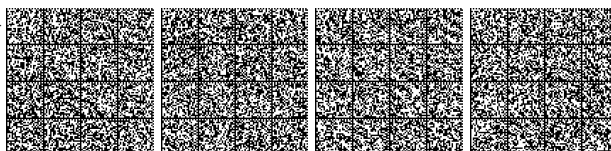
18CE1510

**DECISIONE N. 1/2018 DEL SOTTOCOMITATO DOGANALE UE - GEORGIA,
del 20 marzo 2018**

**recante sostituzione del protocollo I dell'accordo di associazione tra l'Unione europea e la
Comunità europea dell'energia atomica e i loro Stati membri, da una parte, e la Georgia, dall'altra,
relativo alla definizione della nozione di «prodotti originari» e ai metodi di cooperazione
amministrativa [2018/836]**

IL SOTTOCOMITATO DOGANALE UE-GEORGIA,

visto l'accordo di associazione tra l'Unione europea e la Comunità europea dell'energia atomica e i loro Stati membri, da una parte, e la Georgia, dall'altra ⁽¹⁾, in particolare l'articolo 23, paragrafo 2,

visto il protocollo I dell'accordo di associazione tra l'Unione europea e la Comunità europea dell'energia atomica e i loro Stati membri, da una parte, e la Georgia, dall'altra, relativo alla definizione della nozione di «prodotti originari» e ai metodi di cooperazione amministrativa,

considerando quanto segue:

- (1) L'articolo 23, paragrafo 2, dell'accordo di associazione tra l'Unione europea e la Comunità europea dell'energia atomica e i loro Stati membri, da una parte, e la Georgia, dall'altra («accordo»), fa riferimento al protocollo I dell'accordo («protocollo I») per le norme di origine.
- (2) L'accordo è entrato in vigore il 1° luglio 2016.
- (3) L'articolo 38 del protocollo I dispone che il sottocomitato doganale di cui all'articolo 74, paragrafo 1, dell'accordo possa decidere di modificare le disposizioni di tale protocollo.
- (4) La convenzione regionale sulle norme di origine preferenziali paneuromediterranee ⁽²⁾ («convenzione») è intesa a sostituire i protocolli sulle norme di origine attualmente in vigore nei paesi della zona paneuromediterranea con un unico atto giuridico.
- (5) L'Unione ha firmato la convenzione il 15 giugno 2011. Con decisione n. 1/2016 ⁽³⁾, il comitato misto istituito dall'articolo 3, paragrafo 1, della convenzione ha stabilito che la Georgia debba essere invitata ad aderire alla convenzione.
- (6) L'Unione e la Georgia hanno depositato i rispettivi strumenti di accettazione presso il depositario della convenzione rispettivamente il 26 marzo 2012 e il 17 maggio 2017. Di conseguenza, in applicazione del suo articolo 10, paragrafo 3, la convenzione è entrata in vigore per l'Unione e per la Georgia rispettivamente il 1° maggio 2012 e il 1° luglio 2017.
- (7) È pertanto opportuno sostituire il protocollo I con un nuovo protocollo che faccia riferimento alla convenzione,

HA ADOTTATO LA PRESENTE DECISIONE:

Articolo 1

Il protocollo I dell'accordo di associazione tra l'Unione europea e la Comunità europea dell'energia atomica e i loro Stati membri, da una parte, e la Georgia, dall'altra, relativo alla definizione della nozione di «prodotti originari» e ai metodi di cooperazione amministrativa, è sostituito dal testo che figura nell'allegato della presente decisione.

⁽¹⁾ GUL 261 del 30.8.2014, pag. 4.

⁽²⁾ GUL 54 del 26.2.2013, pag. 4.

⁽³⁾ Decisione n. 1/2016 del comitato misto della convenzione regionale sulle norme di origine preferenziali paneuromediterranee, del 28 settembre 2016, relativa alla domanda della Georgia di diventare parte contraente della convenzione regionale sulle norme di origine preferenziali paneuromediterranee (GUL 329 del 3.12.2016, pag. 118).

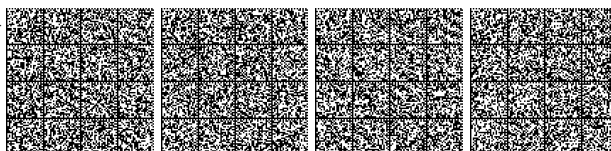

Articolo 2

La presente decisione entra in vigore il giorno dell'adozione.

Essa si applica a decorrere dal 1º giugno.

Fatto a Bruxelles, il 20 marzo 2018

Per il sottocomitato doganale

Il presidente

S. URIDIA

Segretari

D. WENCEL

M. KHVEDELIDZE



ALLEGATO

«PROTOCOLLO I

relativo alla definizione della nozione di “prodotti originari” e ai metodi di cooperazione amministrativa

Articolo 1

Norme di origine applicabili

1. Ai fini dell'applicazione del presente accordo, si applicano l'appendice I e le pertinenti disposizioni dell'appendice II della convenzione regionale sulle norme di origine preferenziali paneuromediterranee ⁽¹⁾ (“la convenzione”).
2. Tutti i riferimenti all’“accordo pertinente” nell'appendice I e nelle pertinenti disposizioni dell'appendice II della convenzione s'intendono come riferimenti al presente accordo.

Articolo 2

Risoluzione delle controversie

1. Le eventuali controversie riguardanti le procedure di controllo di cui all'articolo 32 dell'appendice I della convenzione che non sia possibile dirimere tra le autorità doganali che richiedono il controllo e le autorità doganali incaricate di effettuarlo sono sottoposte al sottocomitato doganale. Non si applicano le norme relative alla risoluzione delle controversie di cui al titolo IV (Scambi e questioni commerciali), capo 14 (Risoluzione delle controversie), del presente accordo.
2. La composizione delle controversie tra l'importatore e le autorità doganali del paese d'importazione ha comunque luogo secondo la legislazione di tale paese.

Articolo 3

Modifiche del protocollo

Il sottocomitato doganale può decidere di modificare le disposizioni del presente protocollo.

Articolo 4

Recesso dalla convenzione

1. Se l'Unione europea o la Georgia notificano per iscritto al depositario della convenzione la propria intenzione di recedere dalla convenzione ai sensi dell'articolo 9 della stessa, l'Unione e la Georgia avviano immediatamente i negoziati sulle norme di origine ai fini dell'applicazione del presente accordo.
2. Fino all'entrata in vigore di tali norme di origine nuovamente negoziate, le norme di origine contenute nell'appendice I e, se del caso, le pertinenti disposizioni dell'appendice II della convenzione, applicabili al momento del recesso, continuano ad applicarsi al presente accordo. Tuttavia, a decorrere dal momento del recesso, le norme di origine contenute nell'appendice I e, se del caso, le pertinenti disposizioni dell'appendice II della convenzione sono interpretate in modo da consentire il cumulo bilaterale unicamente tra l'Unione e la Georgia.

Articolo 5

Disposizioni transitorie – cumulo

In deroga all'articolo 16, paragrafo 5, e all'articolo 21, paragrafo 3, dell'appendice I della convenzione, quando il cumulo coinvolge esclusivamente gli Stati EFTA, le Isole Fær Øer, l'Unione, la Turchia, i partecipanti al processo di stabilizzazione e di associazione, la Repubblica di Moldova e la Georgia, la prova dell'origine può essere un certificato di circolazione delle merci EUR.1 o una dichiarazione di origine.»

⁽¹⁾ GUL 54 del 26.2.2013, pag. 4.

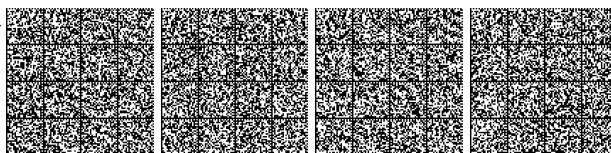

REGOLAMENTO DI ESECUZIONE (UE) 2018/837 DELLA COMMISSIONE
del 31 maggio 2018
relativo alla classificazione di talune merci nella nomenclatura combinata

LA COMMISSIONE EUROPEA,

visto il trattato sul funzionamento dell'Unione europea,

visto il regolamento (UE) n. 952/2013 del Parlamento europeo e del Consiglio, del 9 ottobre 2013, che istituisce il codice doganale dell'Unione ⁽¹⁾, in particolare l'articolo 57, paragrafo 4, e l'articolo 58, paragrafo 2,

considerando quanto segue:

- (1) Al fine di garantire l'applicazione uniforme della nomenclatura combinata allegata al regolamento (CEE) n. 2658/87 del Consiglio ⁽²⁾, è necessario adottare disposizioni relative alla classificazione delle merci di cui in allegato al presente regolamento.
- (2) Il regolamento (CEE) n. 2658/87 ha fissato le regole generali relative all'interpretazione della nomenclatura combinata. Tali regole si applicano inoltre a qualsiasi nomenclatura che la riprenda, totalmente o in parte, o che aggiunga eventuali suddivisioni e che sia stabilita da specifiche disposizioni dell'Unione per l'applicazione di misure tariffarie o di altra natura nell'ambito degli scambi di merci.
- (3) In applicazione di tali regole generali, le merci descritte nella colonna 1 della tabella figurante nell'allegato del presente regolamento dovrebbero essere classificate nel corrispondente codice NC indicato nella colonna 2, in virtù delle motivazioni indicate nella colonna 3.
- (4) È opportuno disporre che le informazioni tariffarie vincolanti rilasciate per le merci interessate dal presente regolamento che non sono conformi al regolamento stesso possano continuare a essere invocate dal titolare per un determinato periodo, in conformità alle disposizioni dell'articolo 34, paragrafo 9, del regolamento (UE) n. 952/2013. Tale periodo dovrebbe essere fissato a tre mesi.
- (5) Le misure di cui al presente regolamento sono conformi al parere del comitato del codice doganale,

HA ADOTTATO IL PRESENTE REGOLAMENTO:

Articolo 1

Le merci descritte nella colonna 1 della tabella figurante in allegato sono classificate nella nomenclatura combinata nel codice NC indicato nella colonna 2 di detta tabella.

Articolo 2

Le informazioni tariffarie vincolanti che non sono conformi al presente regolamento possono continuare a essere invocate per un periodo di tre mesi dalla data di entrata in vigore del presente regolamento, in conformità alle disposizioni dell'articolo 34, paragrafo 9, del regolamento (UE) n. 952/2013.

⁽¹⁾ GU L 269 del 10.10.2013, pag. 1.

⁽²⁾ Regolamento (CEE) n. 2658/87 del Consiglio, del 23 luglio 1987, relativo alla nomenclatura tariffaria e statistica ed alla tariffa doganale comune (GU L 256 del 7.9.1987, pag. 1).



Articolo 3

Il presente regolamento entra in vigore il ventesimo giorno successivo alla pubblicazione nella *Gazzetta ufficiale dell'Unione europea*.

Il presente regolamento è obbligatorio in tutti i suoi elementi e direttamente applicabile in ciascuno degli Stati membri.

Fatto a Bruxelles, il 31 maggio 2018

*Per la Commissione,
a nome del presidente*

Stephen QUEST

Direttore generale

Direzione generale della Fiscalità e unione doganale



ALLEGATO

Descrizione delle merci	Classificazione (codice NC)	Motivazioni
(1)	(2)	(3)
<p>Un prodotto composto dai seguenti ingredienti (percentuale in peso):</p> <ul style="list-style-type: none"> — acqua 41,6 — zucchero 18,1 — glicerina 15,1 — acido citrico 13,9 — maltodestrina 4,1 — acido ascorbico 3,0 — glicosidi steviolici 1,8 — aromi naturali 1,1 — piccole quantità di vitamine B₆, B₁₂ e acido folico (B₉). <p>Il prodotto è un liquido non alcolico, aromatizzato e colorato che viene utilizzato come integratore alimentare dopo essere stato diluito. Non può essere bevuto direttamente.</p> <p>Il prodotto è destinato a essere utilizzato per sostenere il sistema immunitario e fornire energia al corpo umano. La dose giornaliera del prodotto, da diluire prima del consumo, è di due millilitri. Tale dose giornaliera comprende 40 mg di vitamina C, 1 mg di vitamina B₆, 200 µg di acido folico e 2 µg di vitamina B₁₂.</p> <p>Il prodotto è presentato per la vendita al dettaglio in una bottiglia di plastica da 60 ml munita di contagocce.</p>	2106 90 98	<p>La classificazione è determinata dalle disposizioni delle regole generali 1 e 6 per l'interpretazione della nomenclatura combinata e dal testo dei codici NC 2106, 2106 90 e 2106 90 98.</p> <p>La classificazione nel capitolo 30 come medicamento è esclusa in quanto non sono indicati le malattie, i disturbi o i sintomi specifici per i quali il prodotto deve essere utilizzato. Il prodotto non soddisfa pertanto i requisiti della nota complementare 1 del capitolo 30, paragrafo 1, lettera a).</p> <p>La classificazione come bevanda nel capitolo 22 è esclusa in quanto il prodotto non può essere bevuto direttamente (cfr. anche le note esplicative della nomenclatura combinata relative al capitolo 22, considerazioni generali, secondo paragrafo, seconda frase).</p> <p>Il prodotto contiene un dolcificante, diverse vitamine e un'elevata quantità di glicerina. Ha pertanto una composizione più complessa rispetto a quella di un semplice sciroppo di zucchero di cui alle sottovoci da 2106 90 30 a 2106 90 59 (cfr. anche le note esplicative del sistema armonizzato relative alla voce 2106, punto 12)].</p> <p>Il suo uso specifico come integratore alimentare destinato alla vendita al dettaglio è indicato anche sull'imballaggio e sull'etichettatura. Risulta chiaramente dalle caratteristiche oggettive e dalle proprietà del prodotto, in particolare dalla sua composizione, nonché dalla forma della presentazione, che esso è destinato a un uso specifico a sostegno del sistema immunitario piuttosto che a un uso più generale, come è il caso degli sciroppi di zucchero.</p> <p>Il prodotto deve pertanto essere classificato nel codice NC 2106 90 98 come altra preparazione alimentare.</p>

18CE1512



REGOLAMENTO DI ESECUZIONE (UE) 2018/838 DELLA COMMISSIONE
del 31 maggio 2018
relativo alla classificazione di talune merci nella nomenclatura combinata

LA COMMISSIONE EUROPEA,

visto il trattato sul funzionamento dell'Unione europea,

visto il regolamento (UE) n. 952/2013 del Parlamento europeo e del Consiglio, del 9 ottobre 2013, che istituisce il codice doganale dell'Unione ⁽¹⁾, in particolare l'articolo 57, paragrafo 4, e l'articolo 58, paragrafo 2,

considerando quanto segue:

- (1) Al fine di garantire l'applicazione uniforme della nomenclatura combinata allegata al regolamento (CEE) n. 2658/87 del Consiglio ⁽²⁾, è necessario adottare disposizioni relative alla classificazione delle merci di cui in allegato al presente regolamento.
- (2) Il regolamento (CEE) n. 2658/87 ha fissato le regole generali relative all'interpretazione della nomenclatura combinata. Tali regole si applicano inoltre a qualsiasi nomenclatura che la riprenda, totalmente o in parte, o che aggiunga eventuali suddivisioni e che sia stabilita da specifiche disposizioni dell'Unione per l'applicazione di misure tariffarie o di altra natura nell'ambito degli scambi di merci.
- (3) In applicazione di tali regole generali, le merci descritte nella colonna 1 della tabella figurante nell'allegato del presente regolamento dovrebbero essere classificate nel corrispondente codice NC indicato nella colonna 2, in virtù delle motivazioni indicate nella colonna 3.
- (4) È opportuno disporre che le informazioni tariffarie vincolanti rilasciate per le merci interessate dal presente regolamento che non sono conformi al regolamento stesso possano continuare a essere invocate dal titolare per un determinato periodo, in conformità alle disposizioni dell'articolo 34, paragrafo 9, del regolamento (UE) n. 952/2013. Tale periodo dovrebbe essere fissato a tre mesi.
- (5) Le misure di cui al presente regolamento sono conformi al parere del comitato del codice doganale,

HA ADOTTATO IL PRESENTE REGOLAMENTO:

Articolo 1

Le merci descritte nella colonna 1 della tabella figurante in allegato sono classificate nella nomenclatura combinata nel codice NC indicato nella colonna 2 di detta tabella.

Articolo 2

Le informazioni tariffarie vincolanti che non sono conformi al presente regolamento possono continuare a essere invocate per un periodo di tre mesi dalla data di entrata in vigore del presente regolamento, in conformità alle disposizioni dell'articolo 34, paragrafo 9, del regolamento (UE) n. 952/2013.

Articolo 3

Il presente regolamento entra in vigore il ventesimo giorno successivo alla pubblicazione nella *Gazzetta ufficiale dell'Unione europea*.

⁽¹⁾ GU L 269 del 10.10.2013, pag. 1.

⁽²⁾ Regolamento (CEE) n. 2658/87 del Consiglio, del 23 luglio 1987, relativo alla nomenclatura tariffaria e statistica ed alla tariffa doganale comune (GU L 256 del 7.9.1987, pag. 1).

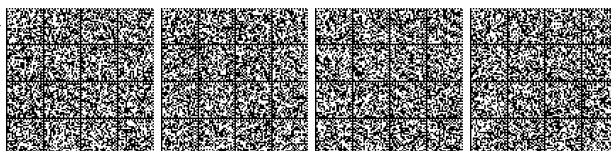

Il presente regolamento è obbligatorio in tutti i suoi elementi e direttamente applicabile in ciascuno degli Stati membri.

Fatto a Bruxelles, il 31 maggio 2018

*Per la Commissione,
a nome del presidente
Stephen QUEST
Direttore generale*

Direzione generale della Fiscalità e unione doganale

—

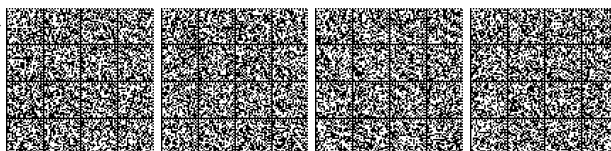

ALLEGATO

Designazione delle merci	Classificazione (codice NC)	Motivazioni
(1)	(2)	(3)
<p>Articolo che consiste in un rivestimento monouso, destinato a essere utilizzato con un vasino per bambini, formato da una sacca di plastica sul cui fondo è fissata una compressa assorbente multistrato composta da carta e da un polimero di poliacrilato superassorbente in granuli.</p> <p>Tali granuli di poliacrilato superassorbente sono trasformati in gel a contatto con l'urina.</p>	3924 90 00	<p>La classificazione è determinata a norma delle regole generali per l'interpretazione della nomenclatura combinata 1, 3(b) e 6 nonché dal testo dei codici NC 3924 e 3924 90 00.</p> <p>La classificazione alla voce 4818 è esclusa in quanto il carattere essenziale del prodotto non è conferito dai componenti cartacei bensì dal polimero di poliacrilato superassorbente.</p> <p>La classificazione alla voce 9619 è esclusa in quanto il prodotto non è sagomato per adattarsi al corpo umano (cfr. anche le note esplicative del sistema armonizzato (NESA) relative alla voce 9619).</p> <p>Il prodotto è una combinazione di plastica e altri materiali. Un prodotto nel quale siano combinati materie plastiche e altri materiali è classificato nel capitolo 39, a condizione di conservare il carattere essenziale di articolo di plastica (cfr. anche le note esplicative del sistema armonizzato (NESA) relative al capitolo 39, considerazioni generali).</p> <p>Il carattere essenziale del prodotto è conferito dal polimero superassorbente; si considera che la carta svolga una mera funzione di supporto o di imballaggio.</p> <p>Il prodotto deve pertanto essere classificato nel codice NC 3924 90 00 come altri oggetti per uso domestico ed oggetti di igiene o da toilette, di materie plastiche.</p>

18CE1513

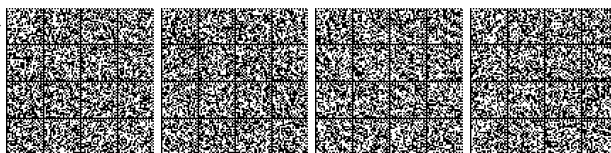

DECISIONE (UE) 2018/839 DEL CONSIGLIO

del 4 giugno 2018

relativa alla nomina di due membri e di sei supplenti del Comitato delle regioni, conformemente alla proposta del Regno di Danimarca

IL CONSIGLIO DELL'UNIONE EUROPEA,

visto il trattato sul funzionamento dell'Unione europea, in particolare l'articolo 305,

vista la proposta del governo danese,

considerando quanto segue:

- (1) Il 26 gennaio 2015, il 5 febbraio 2015 e il 23 giugno 2015 il Consiglio ha adottato le decisioni (UE) 2015/116 ⁽¹⁾, (UE) 2015/190 ⁽²⁾ e (UE) 2015/994 ⁽³⁾, relative alla nomina dei membri e dei supplenti del Comitato delle regioni per il periodo dal 26 gennaio 2015 al 25 gennaio 2020. Il 30 novembre 2015, con decisione (UE) 2015/2237 ⁽⁴⁾ del Consiglio, il sig. Peter KOFOD POULSEN è stato sostituito dal sig. Niels Erik SØNDERGAARD in qualità di supplente.
- (2) Due seggi di membri del Comitato delle regioni sono divenuti vacanti a seguito della scadenza dei mandati del sig. Henrik Ringbæk MADSEN e del sig. Marc Perera CHRISTENSEN quali membri del Comitato delle regioni.
- (3) Cinque seggi di supplenti del Comitato delle regioni sono divenuti vacanti a seguito della scadenza dei mandati del sig. Henrik BRADE JOHANSEN, del sig. Martin HULGAARD, del sig. Niels Erik SØNDERGAARD, della sig.ra Jane Strange NIELSEN e del sig. Henrik QVIST.
- (4) Un seggio di supplente è divenuto vacante a seguito della nomina del sig. Per NØRHAVE a membro del Comitato delle regioni;

HA ADOTTATO LA PRESENTE DECISIONE:

Articolo 1

Sono nominati al Comitato delle regioni per la restante durata del mandato, vale a dire fino al 25 gennaio 2020:

a) quali membri:

- sig. Arne LÆGAARD, *Regional councillor, Central Denmark Region*,
- sig. Per NØRHAVE, *1. Deputy Mayor, Municipality of Ringsted*,

b) quali supplenti:

- sig.ra Karen MELCHIOR, *Member of The City Council of Copenhagen*,
- sig. Anders Rosenstand LAUGESEN, *Councillor, Municipality of Skanderborg*,
- sig. Erik HØGH-SØRENSEN, *Regional councillor, North Denmark Region*,
- sig. Evan LYNNERUP, *Regional councillor, Zealand Region*,
- sig.ra Ursula Beate DIETRICH-PETERSEN, *Regional councillor, Zealand Region*,
- sig. Marc Perera CHRISTENSEN *Magistrate member Aarhus Municipality*

⁽¹⁾ Decisione (UE) 2015/116 del Consiglio, del 26 gennaio 2015, relativa alla nomina dei membri titolari e dei membri supplenti del Comitato delle regioni per il periodo dal 26 gennaio 2015 al 25 gennaio 2020 (GUL 20 del 27.1.2015, pag. 42).

⁽²⁾ Decisione (UE) 2015/190 del Consiglio, del 5 febbraio 2015, relativa alla nomina dei membri titolari e dei membri supplenti del Comitato delle regioni per il periodo dal 26 gennaio 2015 al 25 gennaio 2020 (GUL 31 del 7.2.2015, pag. 25).

⁽³⁾ Decisione (UE) 2015/994 del Consiglio, del 23 giugno 2015, relativa alla nomina dei membri titolari e dei membri supplenti del Comitato delle regioni per il periodo dal 26 gennaio 2015 al 25 gennaio 2020 (GUL 159 del 25.6.2015, pag. 70).

⁽⁴⁾ Decisione (UE) 2015/2237 del Consiglio, del 30 novembre 2015, relativa alla nomina di un membro supplente danese del Comitato delle regioni (GUL 317 del 3.12.2015, pag. 35).

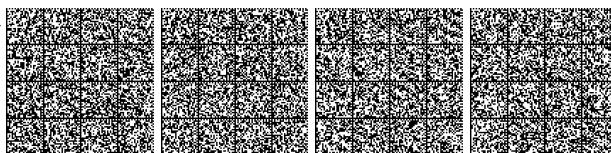

Articolo 2

La presente decisione entra in vigore il giorno dell'adozione.

Fatto a Lussemburgo, il 4 giugno 2018

Per il Consiglio

La presidente

T. TSACHEVA

18CE1514



DECISIONE DI ESECUZIONE (UE) 2018/840 DELLA COMMISSIONE

del 5 giugno 2018

che istituisce un elenco di controllo delle sostanze da sottoporre a monitoraggio a livello dell'Unione nel settore della politica delle acque in attuazione della direttiva 2008/105/CE del Parlamento europeo e del Consiglio e che abroga la decisione di esecuzione (UE) 2015/495 della Commissione

[notificata con il numero C(2018) 3362]

LA COMMISSIONE EUROPEA,

visto il trattato sul funzionamento dell'Unione europea,

vista la direttiva 2008/105/CE del Parlamento europeo e del Consiglio, del 16 dicembre 2008, relativa a standard di qualità ambientale nel settore della politica delle acque, recante modifica e successiva abrogazione delle direttive del Consiglio 82/176/CEE, 83/513/CEE, 84/156/CEE, 84/491/CEE e 86/280/CEE, nonché modifica della direttiva 2000/60/CE del Parlamento europeo e del Consiglio ⁽¹⁾, in particolare l'articolo 8 *ter*, paragrafo 5,

considerando quanto segue:

- (1) L'articolo 8 *ter*, paragrafo 1, della direttiva 2008/105/CE prevede la costituzione di un elenco di controllo delle sostanze per le quali devono essere raccolti dati di monitoraggio a livello dell'Unione allo scopo di facilitare i futuri esercizi di definizione delle priorità d'intervento a norma dell'articolo 16, paragrafo 2, della direttiva 2000/60/CE del Parlamento europeo e del Consiglio ⁽²⁾. Il primo elenco di controllo prevedeva per ciascuna sostanza l'indicazione delle matrici per i controlli e dei metodi possibili di analisi che non comportassero costi eccessivi.
- (2) L'articolo 8 *ter* della direttiva 2008/105/CE precisa, tra l'altro, le condizioni e le modalità per il monitoraggio delle sostanze incluse nell'elenco di controllo e per la comunicazione dei risultati del monitoraggio da parte degli Stati membri.
- (3) Le sostanze nell'elenco di controllo sono selezionate tra quelle che, stando alle informazioni disponibili, potrebbero presentare un rischio significativo a livello dell'Unione per l'ambiente acquatico o attraverso l'ambiente acquatico, ma per le quali l'insufficienza dei dati di monitoraggio non consente di giungere a una conclusione circa i rischi reali che esse presentano. Le sostanze altamente tossiche, impiegate in molti Stati membri e scaricate in ambiente acquatico ma raramente o mai monitorate, dovrebbero essere prese in considerazione per l'inclusione nell'elenco di controllo. Il processo di selezione dovrebbe tener conto delle informazioni indicate all'articolo 8 *ter*, paragrafo 1, lettere da a) a e), della direttiva 2008/105/CE, prestando particolare attenzione agli inquinanti emergenti.
- (4) Il monitoraggio delle sostanze figuranti nell'elenco di controllo dovrebbe generare dati di elevata qualità sulla loro concentrazione nell'ambiente acquatico, adatti a suffragare la valutazione del rischio che sta alla base dell'individuazione delle sostanze prioritarie, nel corso di un esercizio di riesame separato conformemente all'articolo 16, paragrafo 4, della direttiva 2000/60/CE. Nell'ambito di tale riesame, le sostanze che comportano un rischio significativo dovrebbero essere prese in considerazione ai fini della loro inclusione nell'elenco delle sostanze prioritarie. In seguito, verrebbe stabilito anche uno standard di qualità ambientale che gli Stati membri dovrebbero soddisfare. La proposta di inclusione di una sostanza nell'elenco delle sostanze prioritarie dovrebbe essere soggetta a una valutazione d'impatto.
- (5) Il primo elenco di controllo delle sostanze è stato istituito dalla decisione di esecuzione (UE) 2015/495 ⁽³⁾ della Commissione e conteneva dieci sostanze o gruppi di sostanze, oltre ad un'indicazione delle matrici per i controlli, dei metodi possibili di analisi che non comportassero costi eccessivi e dei limiti massimi ammissibili di rilevazione del metodo.
- (6) Conformemente all'articolo 8 *ter*, paragrafo 2, della direttiva 2008/105/CE, la Commissione è tenuta ad aggiornare l'elenco di controllo ogni due anni. In sede di aggiornamento dell'elenco, la Commissione elimina dallo stesso tutte le sostanze per le quali si può concludere la valutazione dei rischi di cui all'articolo 16, paragrafo 2, della direttiva 2000/60/CE senza dati di monitoraggio supplementari.

⁽¹⁾ GUL 348 del 24.12.2008, pag. 84.

⁽²⁾ Direttiva 2000/60/CE del Parlamento europeo e del Consiglio, del 23 ottobre 2000, che istituisce un quadro per l'azione comunitaria in materia di acque (GUL 327 del 22.12.2000, pag. 1).

⁽³⁾ Decisione di esecuzione (UE) 2015/495 della Commissione, del 20 marzo 2015, che istituisce un elenco di controllo delle sostanze da sottoporre a monitoraggio a livello dell'Unione nel settore della politica delle acque in attuazione della direttiva 2008/105/CE del Parlamento europeo e del Consiglio (GUL 78 del 24.3.2015, pag. 40).

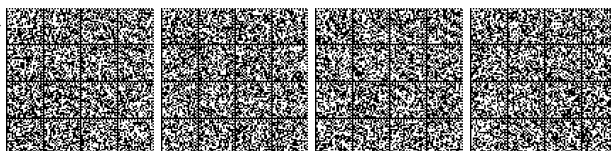

- (7) Nel corso del 2017 la Commissione ha analizzato i dati relativi al primo anno di monitoraggio delle sostanze presenti nel primo elenco di controllo. Sulla base di detta analisi ha concluso che sono disponibili sufficienti dati di monitoraggio di elevata qualità per il tri-allato, l'ossadiazone, il 2,6-di-terz-butil-4-metilfenolo e il diclofenac, e che, di conseguenza, è opportuno rimuovere tali sostanze dall'elenco.
- (8) Come previsto dalla decisione di esecuzione (UE) 2015/495, sarebbe opportuno monitorare il 4-metossicinamato di 2-etilesele nei sedimenti. Tuttavia, la maggior parte dei dati di monitoraggio raccolti riguardano l'acqua e i pochi dati trasmessi sui sedimenti non sono sufficienti per effettuare un'analisi conclusiva di tale matrice per i controlli. Per assicurare che i dati di monitoraggio raccolti per tale sostanza rispecchino appieno il rischio che comporta, la Commissione svolgerà ulteriori indagini per stabilire se gli Stati membri possano monitorarla nei sedimenti in modo affidabile e comparabile. Nel frattempo, la sostanza dovrebbe essere cancellata dall'elenco di controllo.
- (9) Per l'antibiotico macrolide azitromicina e due neonicotinoidi, l'imidacloprid e il tiametoxam, sono ancora necessari ulteriori dati di monitoraggio di elevata qualità per suffragare la valutazione mirata dei rischi di cui all'articolo 16, paragrafo 2, della direttiva 2000/60/CE. Dette sostanze dovrebbero pertanto essere mantenute nell'elenco di controllo. Gli antibiotici macrolidi e i neonicotinoidi sono stati inclusi come gruppi nel primo elenco di controllo per tenere conto del fatto che sostanze con la stessa modalità di azione possono avere effetti additivi. Tale argomentazione giustifica altresì il mantenimento dei due gruppi nell'elenco di controllo, nonostante siano disponibili sufficienti dati di monitoraggio di elevata qualità per alcune singole sostanze di questi gruppi (gli antibiotici macrolidi claritromicina ed eritromicina e i neonicotinoidi acetamiprid, clotianidin e tiacloprid).
- (10) Nel corso del 2017 la Commissione ha inoltre raccolto dati su una serie di altre sostanze che potrebbero essere incluse nell'elenco di controllo. Essa ha tenuto conto dei diversi tipi di informazioni pertinenti di cui all'articolo 8 *ter*, paragrafo 1, della direttiva 2008/105/CE e consultato esperti degli Stati membri e gruppi di portatori di interesse. Le sostanze per le quali sussistono dubbi in merito alla loro tossicità o per le quali la sensibilità, l'affidabilità o la comparabilità dei metodi di controllo disponibili non sono adeguate, non dovrebbero essere incluse nell'elenco di controllo. L'insetticida metaflumizone e gli antibiotici amoxicillina e ciprofloxacina sono stati individuati come candidati idonei. L'inclusione dell'amoxicillina e della ciprofloxacina è in linea con il piano d'azione europeo «One health» contro la resistenza antimicrobica ⁽¹⁾, che sostiene l'utilizzo dell'elenco di controllo al fine di «migliorare le conoscenze sulla comparsa e sulla diffusione degli antimicrobici nell'ambiente».
- (11) Conformemente all'articolo 8 *ter*, paragrafo 1, della direttiva 2008/105/CE, la Commissione ha individuato possibili metodi di analisi per le sostanze proposte. Per ogni sostanza, nella matrice rilevante il limite di rilevazione del metodo dovrebbe essere almeno pari o inferiore alla concentrazione senza effetti significativi prevista per ogni sostanza specifica.
- (12) Nel corso della revisione del primo elenco di controllo, la Commissione ha individuato nuove informazioni ecotossicologiche per gli antibiotici macrolidi claritromicina e azitromicina, per il metiocarb e per i neonicotinoidi imidacloprid, tiacloprid e tiametoxam, che l'hanno indotta a rivedere le concentrazioni senza effetti previste per tali sostanze. I limiti massimi ammissibili di rilevazione del metodo indicati nell'elenco di controllo per dette sostanze e gruppi di sostanze dovrebbero essere aggiornati di conseguenza.
- (13) Si ritiene che i metodi analitici indicati nell'elenco di controllo non comportino costi eccessivi. Se nuove informazioni porteranno, in futuro, a una riduzione della concentrazione senza effetti significativi prevista per sostanze specifiche, potrebbe essere necessario abbassare il limite massimo ammissibile di rilevazione del metodo finché le sostanze rimangono nell'elenco.
- (14) Ai fini della comparabilità, tutte le sostanze dovrebbero essere monitorate nell'intero campione d'acqua.
- (15) È opportuno abrogare la decisione di esecuzione (UE) 2015/495.
- (16) Le misure di cui alla presente decisione sono conformi al parere del comitato istituito ai sensi dell'articolo 21, paragrafo 1, della direttiva 2000/60/CE,

⁽¹⁾ Comunicazione della Commissione al Consiglio e al Parlamento europeo – Piano d'azione europeo «One Health» contro la resistenza antimicrobica (COM(2017) 339 final).



HA ADOTTATO LA PRESENTE DECISIONE:

Articolo 1

L'elenco di controllo delle sostanze da sottoporre a monitoraggio a livello dell'Unione di cui all'articolo 8 *ter* della direttiva 2008/105/CE figura nell'allegato della presente decisione.

Articolo 2

La decisione di esecuzione (UE) 2015/495 è abrogata.

Articolo 3

Gli Stati membri sono destinatari della presente decisione.

Fatto a Bruxelles, il 5 giugno 2018

Per la Commissione
Karmenu VELLA
Membro della Commissione

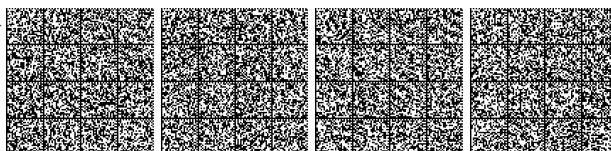

ALLEGATO

Elenco di controllo delle sostanze da sottoporre a monitoraggio a livello dell'Unione di cui all'articolo 8 ter della direttiva 2008/105/CE

Denominazione della sostanza o del gruppo di sostanze	Numero CAS ⁽¹⁾	Numero EU ⁽²⁾	Metodi di analisi indicativi ⁽³⁾ ⁽⁴⁾	Limite massimo ammissibile di rilevazione del metodo (ng/l)
17-alfa-etinilestradiolo (EE2)	57-63-6	200-342-2	SPE — LC-MS-MS su grandi volumi	0,035
17-beta-estradiolo (E2), estrone (E1)	50-28-2, 53-16-7	200-023-8	SPE - LC-MS-MS	0,4
Antibiotici macrolidi ⁽⁵⁾			SPE - LC-MS-MS	19
Metiocarb	2032-65-7	217-991-2	SPE - LC-MS-MS oppure GC-MS	2
Neonicotinoidi ⁽⁶⁾			SPE - LC-MS-MS	8,3
Metaflumizone	139968-49-3	604-167-6	LLE - LC-MS-MS oppure SPE - LC-MS-MS	65
Amoxicillina	26787-78-0	248-003-8	SPE - LC-MS-MS	78
Ciprofloxacina	85721-33-1	617-751-0	SPE - LC-MS-MS	89

⁽¹⁾ Chemical Abstracts Services

⁽²⁾ Numero Unione europea – non disponibile per tutte le sostanze

⁽³⁾ Per garantire la comparabilità dei risultati provenienti da diversi Stati membri, tutte le sostanze sono monitorate in campioni integrali d'acqua.

⁽⁴⁾ Metodi di estrazione:

LLE — estrazione liquido-liquido

SPE — estrazione in fase solida

Metodi di analisi:

GC-MS — Gascromatografia-spettrometria di massa

LC-MS-MS — Cromatografia liquida, spettrometria di massa (tandem) a triplo quadripolo

⁽⁵⁾ Eritromicina (numero CAS 114-07-8; numero UE 204-040-1), claritromicina (numero CAS 81103-11-9), azitromicina (numero CAS 83905-01-5; numero UE 617-500-5)

⁽⁶⁾ Imidacloprid (numero CAS 105827-78-9/138261-41-3, numero UE 428-040-8), tiacloprid (numero CAS 111988-49-9), tiametoxam (numero CAS 153719-23-4; numero UE 428-650-4), clotianidin (numero CAS 210880-92-5; numero UE 433-460-1), acetamiprid (numero CAS (135410-20-7/160430-64-8)

18CE1515



REGOLAMENTO (UE) 2018/841 DEL PARLAMENTO EUROPEO E DEL CONSIGLIO**del 30 maggio 2018****relativo all'inclusione delle emissioni e degli assorbimenti di gas a effetto serra risultanti dall'uso del suolo, dal cambiamento di uso del suolo e dalla silvicoltura nel quadro 2030 per il clima e l'energia, e recante modifica del regolamento (UE) n. 525/2013 e della decisione n. 529/2013/UE****(Testo rilevante ai fini del SEE)**

IL PARLAMENTO EUROPEO E IL CONSIGLIO DELL'UNIONE EUROPEA,

visto il trattato sul funzionamento dell'Unione europea, in particolare l'articolo 192, paragrafo 1,

vista la proposta della Commissione europea,

previa trasmissione del progetto di atto legislativo ai parlamenti nazionali,

visto il parere del Comitato economico e sociale europeo ⁽¹⁾,

visto il parere del Comitato delle regioni ⁽²⁾,

deliberando secondo la procedura legislativa ordinaria ⁽³⁾,

considerando quanto segue:

- (1) Nelle conclusioni del 23 e 24 ottobre 2014 sul quadro per le politiche dell'energia e del clima all'orizzonte 2030 il Consiglio europeo ha sancito un obiettivo vincolante di riduzione interna in tutti i settori economici di almeno il 40 % delle emissioni di gas a effetto serra entro il 2030, rispetto al 1990, e tale obiettivo è stato riaffermato nelle conclusioni del Consiglio europeo del 17 e 18 marzo 2016.
- (2) Nelle conclusioni del 23 e 24 ottobre 2014 il Consiglio europeo ha affermato che l'obiettivo di riduzione delle emissioni di almeno il 40 % dovrebbe essere raggiunto collettivamente dall'Unione nel modo più efficace possibile sotto il profilo dei costi, mediante riduzioni nel sistema di scambio di quote di emissione dell'Unione europea («EU ETS»), di cui alla direttiva 2003/87/CE del Parlamento europeo e del Consiglio ⁽⁴⁾, e nei settori non ETS, pari rispettivamente al 43 % e al 30 %, entro il 2030 rispetto ai livelli del 2005, ripartendo lo sforzo in base al PIL pro capite.

⁽¹⁾ GU C 75 del 10.3.2017, pag. 103.

⁽²⁾ GU C 272 del 17.8.2017, pag. 36.

⁽³⁾ Posizione del Parlamento europeo del 17 aprile 2018 (non ancora pubblicata nella Gazzetta ufficiale) e decisione del Consiglio del 14 maggio 2018.

⁽⁴⁾ Direttiva 2003/87/CE del Parlamento europeo e del Consiglio, del 13 ottobre 2003, che istituisce un sistema per lo scambio di quote di emissioni dei gas a effetto serra nella Comunità e che modifica la direttiva 96/61/CE del Consiglio (GU L 275 del 25.10.2003, pag. 32).

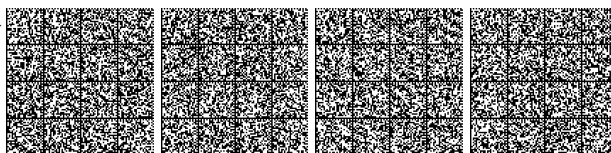

- (3) Il presente regolamento è uno degli strumenti di attuazione degli impegni assunti dall'Unione nell'ambito dell'accordo di Parigi ⁽¹⁾, adottato nell'ambito della convenzione quadro delle Nazioni Unite sui cambiamenti climatici («UNFCCC»). L'accordo di Parigi è stato concluso, a nome dell'Unione, il 5 ottobre 2016 mediante decisione (UE) 2016/1841 del Consiglio ⁽²⁾. L'impegno dell'Unione a ridurre le emissioni in tutti i settori dell'economia era contenuto nel contributo previsto, stabilito a livello nazionale, presentato il 6 marzo 2015 al segretario dell'UNFCCC dall'Unione e dai suoi Stati membri in vista dell'accordo di Parigi. L'accordo di Parigi è entrato in vigore il 4 novembre 2016. L'Unione dovrebbe continuare a ridurre le sue emissioni di gas a effetto serra e ad aumentare gli assorbimenti in linea con l'accordo di Parigi.
- (4) L'accordo di Parigi stabilisce, tra l'altro, un obiettivo a lungo termine in linea con l'obiettivo di mantenere l'aumento della temperatura mondiale ben al di sotto di 2 °C rispetto ai livelli preindustriali e di continuare ad adoperarsi per mantenerlo al di sotto di 1,5 °C rispetto ai livelli preindustriali. Le foreste, il suolo agricolo e le zone umide svolgeranno un ruolo centrale nel raggiungimento di tale obiettivo. Nell'accordo di Parigi le parti riconoscono inoltre la priorità fondamentale di salvaguardare la sicurezza alimentare e porre fine alla fame, nel contesto dello sviluppo sostenibile e degli sforzi volti a sradicare la povertà, nonché le particolari vulnerabilità dei sistemi di produzione alimentare agli effetti negativi dei cambiamenti climatici, promuovendo la resilienza climatica e lo sviluppo a basse emissioni di gas a effetto serra, in una maniera che non minacci la produzione alimentare. Al fine di realizzare gli obiettivi dell'accordo di Parigi, le parti dovrebbero incrementare gli sforzi comuni. Le parti dovrebbero preparare, comunicare e mantenere i successivi contributi determinati a livello nazionale. L'accordo di Parigi si sostituisce all'approccio adottato nell'ambito del protocollo di Kyoto del 1997, che non sarà più d'applicazione dopo il 2020. L'accordo esorta a raggiungere un equilibrio tra le fonti di emissioni antropogeniche dalle sorgenti e gli assorbimenti dai pozzi di gas a effetto serra nella seconda metà del corrente secolo e invita le parti ad agire per conservare e migliorare, ove opportuno, i pozzi e i serbatoi di gas a effetto serra, comprese le foreste.
- (5) Il settore relativo all'uso del suolo, ai cambiamenti di uso del suolo e alla silvicoltura («LULUCF») ha le potenzialità per offrire benefici climatici a lungo termine, contribuendo così al conseguimento dell'obiettivo dell'Unione di riduzione delle emissioni di gas a effetto serra, nonché degli obiettivi climatici a lungo termine dell'accordo di Parigi. Il settore LULUCF fornisce altresì biomateriali che possono sostituire materiali fossili o ad alta intensità di carbonio e svolge pertanto un ruolo importante nella transizione verso un'economia a basse emissioni di gas a effetto serra. Poiché gli assorbimenti attraverso il settore LULUCF sono reversibili, essi dovrebbero essere trattati come un pilastro distinto del quadro per le politiche del clima dell'Unione.
- (6) Nelle conclusioni del 23 e 24 ottobre 2014 il Consiglio europeo ha affermato che dovrebbero essere riconosciuti i molteplici obiettivi del settore agricolo e dell'uso del suolo col loro potenziale di mitigazione inferiore, nonché l'esigenza di garantire la coerenza fra gli obiettivi dell'Unione in materia di sicurezza alimentare e quelli relativi ai cambiamenti climatici. Il Consiglio europeo ha invitato la Commissione a esaminare quali siano i modi migliori per incentivare l'intensificazione sostenibile della produzione alimentare, ottimizzando al contempo il contributo del settore alla mitigazione degli effetti dei gas a effetto serra e al loro sequestro, anche attraverso l'afforestazione, e a definire una politica sulle modalità di inclusione del settore LULUCF nel quadro 2030 per la mitigazione degli effetti dei gas a effetto serra non appena le condizioni tecniche lo consentano e comunque prima del 2020.
- (7) Pratiche di gestione sostenibile nel settore LULUCF possono contribuire alla mitigazione dei cambiamenti climatici in vari modi, in particolare riducendo le emissioni e mantenendo e incrementando i pozzi e le riserve di carbonio. Affinché le misure intese in particolare ad aumentare il sequestro del carbonio siano efficaci, sono fondamentali la stabilità e l'adattabilità a lungo termine dei comparti di carbonio. Inoltre, le pratiche di gestione sostenibile possono mantenere la produttività, la capacità di rigenerazione e la vitalità del settore LULUCF e promuovere in tal modo lo sviluppo sociale ed economico, riducendo nel contempo l'impronta di carbonio ed ecologica di tale settore.
- (8) Lo sviluppo di pratiche e tecniche sostenibili e innovative, comprese l'agroecologia e l'agroforestazione, possono accrescere il ruolo del settore LULUCF nella mitigazione dei cambiamenti climatici e nell'adattamento agli stessi, nonché rafforzare la produttività e la resilienza di tale settore. Poiché il settore LULUCF è caratterizzato da tempi lunghi in termini di resa, sono importanti strategie di lungo periodo volte a rafforzare il finanziamento della ricerca per lo sviluppo e gli investimenti in pratiche e tecniche sostenibili e innovative. Investimenti in azioni preventive, quali le pratiche di gestione sostenibile, possono ridurre i rischi associati a disturbi naturali.

⁽¹⁾ GUL 282 del 19.10.2016, pag. 4.

⁽²⁾ Decisione (UE) 2016/1841 del Consiglio, del 5 ottobre 2016, relativa alla conclusione, a nome dell'Unione europea, dell'accordo di Parigi adottato nell'ambito della Convenzione quadro delle Nazioni Unite sui cambiamenti climatici (GUL 282 del 19.10.2016, pag. 1).

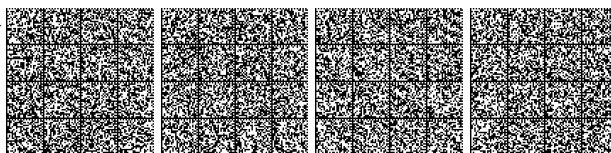

- (9) Nelle conclusioni del 22 e 23 giugno 2017 il Consiglio europeo ha riaffermato l'impegno dell'Unione e dei suoi Stati membri nei confronti dell'Agenda 2030 per lo sviluppo sostenibile che mira, tra l'altro, a garantire che la gestione delle foreste sia sostenibile.
- (10) L'azione volta a ridurre la deforestazione e il degrado forestale e a promuovere la gestione sostenibile delle foreste nei paesi in via di sviluppo è importante. In tale contesto, nelle conclusioni del 21 ottobre 2009 e del 14 ottobre 2010 il Consiglio ha ricordato gli obiettivi dell'Unione di ridurre entro il 2020 la deforestazione tropicale lorda di almeno il 50 % rispetto ai livelli attuali e di arrestare la perdita di copertura forestale a livello mondiale al più tardi entro il 2030.
- (11) La decisione n. 529/2013/UE del Parlamento europeo e del Consiglio ⁽¹⁾ definisce norme di contabilizzazione applicabili alle emissioni e agli assorbimenti risultanti dal settore LULUCF, contribuendo così allo sviluppo di politiche che hanno tenuto conto di questo settore nell'impegno dell'Unione di riduzione delle emissioni. Il presente regolamento dovrebbe basarsi sulle norme di contabilizzazione esistenti, aggiornarle e migliorarle perché siano applicabili nel periodo dal 2021 al 2030. Esso dovrebbe stabilire gli obblighi degli Stati membri in materia di attuazione delle suddette norme e dovrebbe altresì richiedere agli Stati membri di garantire che il settore LULUCF nel suo insieme non generi emissioni nette e contribuisca all'obiettivo di incrementare i pozzi a lungo termine. Non dovrebbe stabilire obblighi di contabilizzazione o rendicontazione per i privati, compresi agricoltori e silvicoltori.
- (12) Il settore LULUCF, compreso il suolo agricolo, ha un impatto diretto e significativo sulla biodiversità e sui servizi ecosistemici. Per questo motivo, un obiettivo importante delle politiche riguardanti tale settore è quello di garantire la coerenza con gli obiettivi della strategia dell'Unione in materia di biodiversità. Si dovrebbero intraprendere azioni volte ad attuare e sostenere le attività in questo settore che riguardano sia la mitigazione sia l'adattamento. È opportuno altresì garantire la coerenza tra la politica agricola comune e il presente regolamento. Tutti i settori devono dare il loro giusto contributo per quanto riguarda la riduzione delle emissioni di gas a effetto serra.
- (13) Le zone umide sono efficaci ecosistemi per lo stoccaggio del carbonio. Pertanto, la protezione e il ripristino delle zone umide potrebbe ridurre le emissioni di gas a effetto serra nel settore LULUCF. In tale contesto, il gruppo intergovernativo di esperti sul cambiamento climatico (IPCC) dovrebbe essere preso in considerazione per il perfezionamento delle linee guida IPCC del 2006 per gli inventari nazionali dei gas a effetto serra relative alle zone umide.
- (14) Per garantire il contributo del settore LULUCF alla realizzazione dell'obiettivo di riduzione di almeno il 40 % delle emissioni dell'Unione e all'obiettivo a lungo termine dell'accordo di Parigi, è necessario disporre di un sistema robusto di contabilizzazione. Per ottenere una contabilizzazione accurata delle emissioni e degli assorbimenti in conformità delle linee guida per gli inventari nazionali dei gas a effetto serra («linee guida IPCC»), è opportuno utilizzare i valori comunicati ogni anno a norma del regolamento (UE) n. 525/2013 del Parlamento europeo e del Consiglio ⁽²⁾ per le categorie d'uso del suolo e per i cambiamenti di categoria, razionalizzando in tal modo i metodi adottati nell'ambito dell'UNFCCC e del protocollo di Kyoto. Il suolo convertito in un'altra categoria d'uso dovrebbe essere considerato nel processo di transizione in quella categoria per 20 anni di cui alle linee guida IPCC. Gli Stati membri dovrebbero soltanto poter derogare a tale periodo predefinito per terreni imboschiti e solo in circostanze limitate, motivate ai sensi delle linee guida IPCC. Le modifiche apportate alle linee guida IPCC adottate dalla conferenza delle parti dell'UNFCCC o dalla conferenza delle parti che funge da riunione delle parti dell'accordo di Parigi dovrebbero essere recepite, se del caso, negli obblighi di comunicazione ai sensi del presente regolamento.
- (15) In base alle linee guida IPCC concordate a livello internazionale, le emissioni prodotte dalla combustione di biomassa possono essere contabilizzate pari a zero nel settore dell'energia, a condizione che tali emissioni siano contabilizzate nel settore LULUCF. Poiché nell'Unione le emissioni da combustione di biomassa sono contabilizzate pari a zero, conformemente all'articolo 38 del regolamento (UE) n. 601/2012 della Commissione ⁽³⁾ e alle disposizioni del regolamento (UE) n. 525/2013, la coerenza con le linee guida IPCC sarebbe pertanto assicurata solo se queste emissioni fossero accuratamente riportate nel presente regolamento.

⁽¹⁾ Decisione n. 529/2013/UE del Parlamento europeo e del Consiglio, del 21 maggio 2013, sulle norme di contabilizzazione relative alle emissioni e agli assorbimenti di gas a effetto serra risultanti da attività di uso del suolo, cambiamento di uso del suolo e silvicoltura e sulle informazioni relative alle azioni connesse a tali attività (GU L 165 del 18.6.2013, pag. 80).

⁽²⁾ Regolamento (UE) n. 525/2013 del Parlamento europeo e del Consiglio, del 21 maggio 2013, relativo a un meccanismo di monitoraggio e comunicazione delle emissioni di gas a effetto serra e di comunicazione di altre informazioni in materia di cambiamenti climatici a livello nazionale e dell'Unione europea e che abroga la decisione n. 280/2004/CE (GU L 165 del 18.6.2013, pag. 13).

⁽³⁾ Regolamento (UE) n. 601/2012 della Commissione, del 21 giugno 2012, concernente il monitoraggio e la comunicazione delle emissioni di gas a effetto serra ai sensi della direttiva 2003/87/CE del Parlamento europeo e del Consiglio (GU L 181 del 12.7.2012, pag. 30).

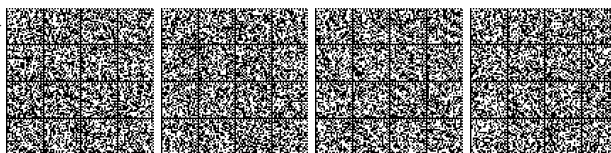

- (16) Le emissioni e gli assorbimenti risultanti dai terreni forestali dipendono da una serie di circostanze naturali, dalle caratteristiche dinamiche delle foreste collegate all'età, nonché dalle pratiche di gestione passate e presenti, che divergono notevolmente da uno Stato membro all'altro. L'uso di un anno di riferimento non consentirebbe di tenere conto di questi fattori e dei conseguenti effetti ciclici o della variazione da un anno all'altro sulle emissioni e sugli assorbimenti. Per escludere gli effetti di caratteristiche naturali e specifiche dei diversi paesi, le pertinenti norme di contabilizzazione dovrebbero invece prevedere l'uso di livelli di riferimento. I livelli di riferimento per le foreste dovrebbero tener conto di eventuali squilibri della struttura per età delle foreste e non dovrebbero limitare indebitamente la futura intensità di gestione forestale, in modo che possano essere mantenuti o rafforzati i pozzi di assorbimento del carbonio a lungo termine. Vista la particolare situazione storica della Croazia, il suo livello di riferimento per le foreste potrebbe anche tenere conto dell'occupazione del suo territorio, e del periodo bellico e post bellico che hanno avuto un impatto sulla gestione delle foreste durante il periodo di riferimento. Le pertinenti norme di contabilizzazione tengono conto dei principi di gestione forestale sostenibile adottati nelle conferenze ministeriali sulla protezione delle foreste in Europa («Forest Europe»).
- (17) Gli Stati membri dovrebbero presentare alla Commissione piani nazionali di contabilizzazione forestale, compresi i livelli di riferimento forestale. In assenza dell'esame internazionale nell'ambito dell'UNFCCC o del protocollo di Kyoto, dovrebbe essere istituita una procedura di esame a garanzia della trasparenza e allo scopo di migliorare la qualità della contabilizzazione nella categoria dei terreni forestali gestiti.
- (18) Se la Commissione valuta i piani nazionali di contabilizzazione forestale, inclusi i livelli di riferimento ivi proposti per le foreste, essa dovrebbe avvalersi delle buone pratiche di esame e dell'esperienza acquisita in materia dagli esperti nell'ambito dell'UNFCCC, anche per quanto riguarda la partecipazione di esperti degli Stati membri. La Commissione dovrebbe garantire che gli esperti degli Stati membri siano coinvolti nella valutazione tecnica volta ad accertare se i livelli di riferimento proposti per le foreste siano stati determinati in conformità dei criteri e degli obblighi stabiliti nel presente regolamento. I risultati della valutazione tecnica dovrebbero essere trasmessi per informazione al comitato permanente forestale istituito dalla decisione 89/367/CEE del Consiglio⁽¹⁾. La Commissione dovrebbe altresì consultare le parti interessate e la società civile. I piani nazionali di contabilizzazione forestale dovrebbero essere resi pubblici in conformità della pertinente legislazione.
- (19) L'aumento dell'uso sostenibile di prodotti legnosi può limitare notevolmente le emissioni per effetto di sostituzione di gas a effetto serra nell'atmosfera e aumentarne gli assorbimenti. Le norme di contabilizzazione dovrebbero consentire agli Stati membri di riportare con accuratezza e in modo trasparente nella loro contabilizzazione LULUCF le modifiche del comparto di carbonio di prodotti legnosi nel momento in cui avvengono, al fine di riconoscere e incentivare l'uso di prodotti legnosi con lunghi cicli di vita. La Commissione dovrebbe fornire orientamenti sugli aspetti metodologici relativi alla contabilizzazione dei prodotti legnosi.
- (20) I disturbi naturali, come gli incendi, le infestazioni da insetti e da agenti patogeni, i fenomeni meteorologici estremi e le perturbazioni geologiche, su cui gli Stati membri non hanno controllo o non possono materialmente influire, possono comportare emissioni di gas a effetto serra di natura temporanea nel settore LULUCF, o provocare un'inversione di assorbimenti precedenti. Poiché tale cambiamento può essere anche il risultato di decisioni di gestione, come quella di tagliare alberi o di piantarli, il presente regolamento dovrebbe garantire che le inversioni legate ad attività antropiche trovino accurato riscontro nella contabilizzazione LULUCF. Il presente regolamento dovrebbe inoltre offrire agli Stati membri una possibilità limitata di escludere dalla contabilizzazione LULUCF le emissioni risultanti da disturbi che essi non sono in grado di controllare. Il modo in cui gli Stati membri applicano suddette disposizioni non dovrebbe tuttavia comportare una sottovalutazione indebita delle emissioni.
- (21) In funzione delle preferenze nazionali, gli Stati membri dovrebbero poter scegliere le politiche nazionali ritenute adeguate a rispettare gli impegni assunti nel settore LULUCF, ivi compresa la possibilità di equilibrare le emissioni di una categoria d'uso del suolo con gli assorbimenti di un'altra categoria. Dovrebbero inoltre poter accumulare gli assorbimenti netti realizzati nel periodo dal 2021 al 2030. I trasferimenti ad altri Stati membri dovrebbero essere mantenuti quale strumento supplementare e gli Stati membri dovrebbero poter utilizzare le assegnazioni annuali di emissioni stabilite ai sensi del regolamento (UE) 2018/842 del Parlamento europeo e del Consiglio⁽²⁾ per garantire la conformità a norma del presente regolamento. L'uso degli strumenti di flessibilità di cui al presente regolamento non comprometterà il livello di ambizione generale degli obiettivi dell'Unione di riduzione delle emissioni di gas a effetto serra.

⁽¹⁾ Decisione 89/367/CEE del Consiglio, del 29 maggio 1989, che istituisce un comitato permanente forestale (GU L 165 del 15.6.1989, pag. 14).

⁽²⁾ Regolamento (UE) 2018/842 del Parlamento europeo e del Consiglio, del 30 maggio 2018, relativo alle riduzioni annuali vincolanti delle emissioni di gas a effetto serra a carico degli Stati membri nel periodo 2021-2030 per onorare gli impegni assunti a norma dell'accordo di Parigi e recante modifica del regolamento (UE) n. 525/2013 (cfr. pag. 26 della presente Gazzetta ufficiale).

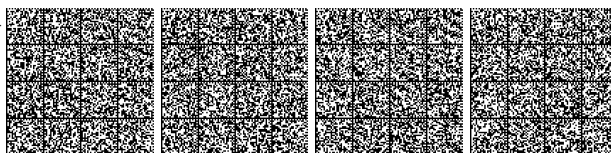

- (22) Le foreste gestite in modo sostenibile sono di norma pozzi che contribuiscono alla mitigazione del clima. Nel periodo di riferimento dal 2000 al 2009, gli assorbimenti medi comunicati da pozzi risultanti dalle foreste erano pari a 372 milioni di tonnellate di CO₂ equivalente l'anno per l'Unione nel suo insieme. Gli Stati membri dovrebbero garantire che i pozzi e i serbatoi, incluse le foreste, siano, se del caso, conservati e incrementati al fine di conseguire lo scopo dell'accordo di Parigi e raggiungere, entro il 2050, gli ambiziosi obiettivi dell'Unione di riduzione delle emissioni di gas a effetto serra.
- (23) Gli assorbimenti risultanti dai terreni forestali gestiti dovrebbero essere contabilizzati a fronte di un livello di riferimento lungimirante per le foreste. Gli assorbimenti futuri da pozzi dovrebbero basarsi su un'estrapolazione delle pratiche di gestione forestale e dell'intensità per un periodo di riferimento. Una diminuzione di un pozzo rispetto al livello di riferimento dovrebbe essere contabilizzata tra le emissioni. Si dovrebbero prendere in considerazione le circostanze e le pratiche specifiche a livello nazionale, come un'intensità del raccolto minore rispetto al solito o l'invecchiamento delle foreste durante il periodo di riferimento.
- (24) Agli Stati membri dovrebbe essere concessa una certa flessibilità per aumentare temporaneamente la propria intensità di raccolto in conformità delle pratiche di una gestione forestale sostenibile, in linea con l'obiettivo fissato nell'accordo di Parigi, a condizione che a livello di Unione le emissioni totali non superino gli assorbimenti totali nel settore LULUCF. Nell'ambito di tale flessibilità, a tutti gli Stati membri dovrebbe essere concesso un importo di base di compensazione calcolato partendo da un fattore espresso in percentuale del pozzo comunicato per il periodo dal 2000 al 2009 onde compensare le emissioni contabilizzate nei terreni forestali gestiti. È opportuno garantire che gli Stati membri possano beneficiare di una compensazione solo fino al livello in cui le loro foreste cessano di generare pozzi.
- (25) Gli Stati membri con una copertura forestale molto elevata rispetto alla media dell'Unione e, in particolare, i piccoli Stati membri con copertura forestale molto elevata dipendono più degli altri Stati membri dai terreni forestali gestiti per equilibrare le emissioni nelle altre categorie contabili del suolo e sarebbero pertanto colpiti in misura maggiore e disporrebbero di un potenziale limitato per incrementare la loro copertura forestale. Il fattore di compensazione dovrebbe pertanto essere aumentato in base alla copertura forestale e alla superficie dei terreni in modo che gli Stati membri con una superficie molto esigua e una copertura forestale molto elevata rispetto alla media dell'Unione beneficino del fattore di compensazione più elevato per il periodo di riferimento.
- (26) Nelle conclusioni del 9 marzo 2012 il Consiglio ha riconosciuto le peculiarità dei paesi ad alta densità forestale, che riguardano in particolar modo le scarse possibilità di compensare le emissioni con gli assorbimenti. Dato che è lo Stato membro con la maggiore densità forestale e tenendo conto delle sue particolari caratteristiche geografiche, la Finlandia fa fronte a particolari difficoltà in quest'ambito. Alla Finlandia dovrebbe pertanto essere concessa una limitata compensazione addizionale.
- (27) Al fine di monitorare i progressi degli Stati membri verso gli impegni assunti a norma del presente regolamento e assicurare che le informazioni sulle emissioni e sugli assorbimenti siano trasparenti, precise e comparabili, gli Stati membri dovrebbero fornire alla Commissione i dati dell'inventario dei gas a effetto serra pertinenti a norma del regolamento (UE) n. 525/2013 e i controlli di conformità a norma del presente regolamento dovrebbero tenere conto di tali dati. Se uno Stato membro intende applicare la flessibilità in materia di terreni forestali gestiti di cui al presente regolamento, dovrebbe includere nella relazione di conformità l'importo della compensazione che intende utilizzare.
- (28) L'Agenzia europea dell'ambiente dovrebbe assistere la Commissione, laddove necessario, in linea con il programma di lavoro annuale dell'Agenzia, nell'attuazione del sistema di comunicazione annuale delle emissioni e degli assorbimenti di gas a effetto serra, nella valutazione delle informazioni sulle politiche, sulle misure e sulle proiezioni nazionali e nella valutazione delle politiche e delle misure complementari in programma, nonché nella verifica della conformità svolta dalla Commissione a norma del presente regolamento.
- (29) Al fine di provvedere alla corretta contabilizzazione delle transazioni effettuate a norma del presente regolamento, compreso l'uso degli strumenti di flessibilità e il controllo della conformità, nonché di promuovere l'uso di prodotti legnosi con lunghi cicli di vita, è opportuno delegare alla Commissione il potere di adottare atti conformemente all'articolo 290 del trattato sul funzionamento dell'Unione europea, riguardo all'adeguamento tecnico delle definizioni, compresi i valori minimi per la definizione delle foreste, gli elenchi dei gas a effetto serra e dei comparti di carbonio che stabiliscono i livelli di riferimento per le foreste degli Stati membri per i periodi rispettivamente compresi tra il 2021 e il 2025 e dal 2026 al 2030, l'aggiunta di nuove categorie di prodotti legnosi, la revisione della metodologia e degli obblighi di informativa relativi ai disturbi naturali per riflettere i cambiamenti nelle linee guida IPCC, nonché riguardo alla contabilizzazione delle transazioni attraverso il registro dell'Unione. Le disposizioni necessarie relative alla contabilizzazione delle transazioni dovrebbero essere contenute in uno strumento

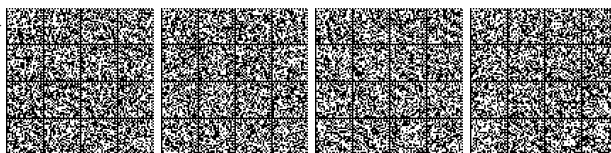

unico che combini le disposizioni contabili a norma del regolamento (UE) n. 525/2013, del regolamento (UE) 2018/842, del presente regolamento e della direttiva 2003/87/CE. È di particolare importanza che durante i lavori preparatori la Commissione svolga adeguate consultazioni, anche a livello di esperti, e che tali consultazioni siano svolte nel rispetto dei principi stabiliti nell'accordo interistituzionale «Legiferare meglio» del 13 aprile 2016 ⁽¹⁾. In particolare, al fine di garantire la parità di partecipazione alla preparazione degli atti delegati, il Parlamento europeo e il Consiglio ricevono tutti i documenti contemporaneamente agli esperti degli Stati membri e i loro esperti hanno sistematicamente accesso alle riunioni dei gruppi di esperti della Commissione incaricati della preparazione di tali atti delegati.

- (30) Nell'ambito delle relazioni periodiche a norma del regolamento (UE) n. 525/2013 la Commissione dovrebbe altresì valutare i risultati del dialogo facilitativo del 2018 nell'ambito dell'UNFCCC («dialogo di Talanoa»). Il presente regolamento dovrebbe essere riesaminato nel 2024 e successivamente ogni cinque anni al fine di valutarne il funzionamento generale. Tale riesame dovrebbe tenere conto dei risultati del dialogo di Talanoa e del bilancio globale ai sensi dell'accordo di Parigi. Il quadro per il periodo successivo al 2030 dovrebbe essere in linea con gli obiettivi a lungo termine e gli impegni sottoscritti nell'ambito dell'accordo di Parigi.
- (31) Per garantire che la comunicazione e la verifica delle emissioni di gas a effetto serra e la comunicazione di qualsiasi altra informazione necessaria a valutare il rispetto degli impegni degli Stati membri avvengano all'insegna dell'efficienza, della trasparenza e dell'efficacia dei costi, gli obblighi di comunicazione dovrebbero essere inseriti nel regolamento (UE) n. 525/2013.
- (32) Per agevolare la raccolta dei dati e il miglioramento della metodologia, gli usi del suolo dovrebbero essere inventariati e comunicati grazie alla tracciabilità geografica di ciascuna superficie, in funzione dei sistemi di raccolta dei dati nazionali e dell'Unione. Per la raccolta dei dati, è opportuno utilizzare al meglio gli studi e i programmi esistenti, quali LUCAS (Land Use/Cover Area frame Survey), il programma europeo di osservazione della Terra Copernicus, e il sistema europeo di navigazione satellitare Galileo. La gestione dei dati, compresa la condivisione di dati per il loro riutilizzo e la diffusione delle informazioni comunicate, dovrebbe essere conforme ai requisiti previsti nella direttiva 2007/2/CE del Parlamento europeo e del Consiglio ⁽²⁾.
- (33) È opportuno modificare di conseguenza il regolamento (UE) n. 525/2013.
- (34) La decisione n. 529/2013/UE dovrebbe continuare ad applicarsi agli obblighi di contabilizzazione e di comunicazione per il periodo di contabilizzazione dal 1° gennaio 2013 al 31 dicembre 2020. Per i periodi di contabilizzazione a decorrere dal 1° gennaio 2021, dovrebbe applicarsi il presente regolamento.
- (35) È opportuno modificare di conseguenza la decisione n. 529/2013/UE.
- (36) Poiché gli obiettivi del presente regolamento, in particolare la definizione degli impegni assunti dagli Stati membri nel settore LULUCF per raggiungere l'obiettivo di riduzione delle emissioni di gas a effetto serra dell'Unione per il periodo dal 2021 al 2030, non possono essere conseguiti in misura sufficiente dagli Stati membri ma, a motivo della loro portata e dei loro effetti, possono essere conseguiti meglio a livello di Unione, quest'ultima può intervenire in base al principio di sussidiarietà sancito dall'articolo 5 del trattato sull'Unione europea. Il presente regolamento si limita a quanto è necessario per conseguire tali obiettivi in ottemperanza al principio di proporzionalità enunciato nello stesso articolo,

HANNO ADOTTATO IL PRESENTE REGOLAMENTO:

Articolo 1

Oggetto

Il presente regolamento stabilisce gli impegni degli Stati membri per il settore dell'uso del suolo, dei cambiamenti di uso del suolo e della silvicoltura («LULUCF») che contribuiscono a realizzare gli obiettivi dell'accordo di Parigi e ad assicurare il rispetto dell'obiettivo di riduzione delle emissioni di gas a effetto serra dell'Unione per il periodo dal 2021 al 2030. Il presente regolamento stabilisce inoltre le norme di contabilizzazione delle emissioni e degli assorbimenti risultanti dal settore LULUCF e le norme per il controllo dell'adempimento di tali impegni da parte degli Stati membri.

⁽¹⁾ GUL 123 del 12.5.2016, pag. 1.

⁽²⁾ Direttiva 2007/2/CE del Parlamento europeo e del Consiglio, del 14 marzo 2007, che istituisce un'infrastruttura per l'informazione territoriale nella Comunità europea (INSPIRE) (GUL 108 del 25.4.2007, pag. 1).

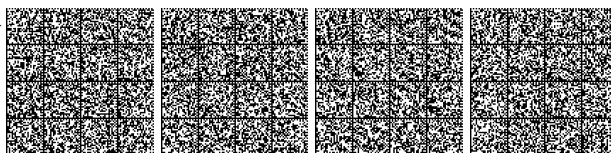

*Articolo 2***Ambito di applicazione**

1. Il presente regolamento si applica alle emissioni e agli assorbimenti dei gas a effetto serra di cui alla sezione A dell'allegato I, comunicati a norma dell'articolo 7 del regolamento (UE) n. 525/2013 e che si verificano sul territorio degli Stati membri nelle seguenti categorie contabili del suolo:

a) nei periodi dal 2021 al 2025 e dal 2026 al 2030:

i) «terreni imboschiti»: uso del suolo comunicato come terre coltivate, pascoli, zone umide, insediamenti o altri terreni, convertiti in terreni forestali;

ii) «terreni disboscati»: uso del suolo comunicato come terreni forestali convertiti in terre coltivate, pascoli, zone umide, insediamenti o altri terreni;

iii) «terre coltivate gestite»: uso del suolo comunicato come:

— terre coltivate che restano tali,

— pascoli, zone umide, insediamenti o altri terreni convertiti in terre coltivate, o

— terre coltivate convertite in zone umide, insediamenti o altri terreni;

iv) pascoli gestiti: uso del suolo comunicato come:

— pascoli che restano tali,

— terre coltivate, zone umide, insediamenti o altri terreni convertiti in pascoli, o

— pascoli convertiti in zone umide, insediamenti o altri terreni;

v) «terreni forestali gestiti»: uso del suolo comunicato come terreni forestali che restano tali;

b) a decorrere dal 2026: «zone umide gestite»: uso del suolo comunicato come

— zone umide che restano tali,

— insediamenti o altri terreni convertiti in zone umide, o

— zone umide convertite in insediamenti o altri terreni.

2. Nel periodo dal 2021 al 2025 uno Stato membro può includere, nell'ambito di applicazione degli impegni di cui all'articolo 4 del presente regolamento, le emissioni e gli assorbimenti dei gas a effetto serra di cui alla sezione A dell'allegato I del presente regolamento comunicati a norma dell'articolo 7 del regolamento (UE) n. 525/2013, e che si verificano sul suo territorio nella categoria contabile delle zone umide gestite. Il presente regolamento si applica anche a tali emissioni e assorbimenti inclusi da uno Stato membro.

3. Lo Stato membro che, ai sensi del paragrafo 2, intende includere le zone umide gestite nell'ambito di applicazione dei suoi impegni, ne dà notifica alla Commissione entro il 31 dicembre 2020.

4. Se necessario, alla luce dell'esperienza acquisita con l'applicazione della versione perfezionata delle linee guida IPCC, la Commissione può avanzare una proposta per rinviare di un ulteriore periodo di cinque anni la contabilizzazione obbligatoria relativa alle zone umide gestite.

*Articolo 3***Definizioni**

1. Ai fini del presente regolamento si intende per:

1) «pozzo»: qualsiasi processo, attività o meccanismo che assorbe dall'atmosfera un gas a effetto serra, un aerosol o un precursore di un gas a effetto serra;

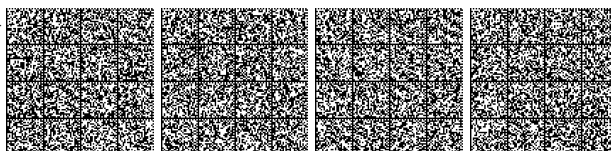

- 2) «sorgente»: qualsiasi processo, attività o meccanismo che immette nell'atmosfera un gas a effetto serra, un aerosol o un precursore di un gas a effetto serra;
- 3) «comparto di carbonio»: la totalità o una parte di un'entità o di un sistema biogeochimici presenti sul territorio di uno Stato membro e nell'ambito dei quali è immagazzinato carbonio, un precursore di un gas a effetto serra contenente carbonio o un qualsiasi gas a effetto serra contenente carbonio;
- 4) «riserva di carbonio»: la massa di carbonio immagazzinata in un comparto di carbonio;
- 5) «prodotto legnoso»: qualsiasi prodotto derivante da utilizzazioni legnose che ha lasciato un sito in cui il legno è raccolto;
- 6) «foresta»: un'area di terreno definita dai valori minimi per superficie, copertura arborea o densità equivalente e altezza arborea potenziale nella fase di maturità sul luogo di crescita, come precisato per ciascuno Stato membro nell'allegato II. Essa comprende superfici con alberi, inclusi giovani popolamenti naturali o gli impianti che devono ancora raggiungere i valori minimi per una copertura arborea o una densità equivalente o l'altezza minima fissata nell'allegato II, compresa qualsiasi superficie che normalmente costituisce parte dell'area forestale ma su cui non sono temporaneamente presenti alberi a seguito di un intervento umano come la raccolta o di cause naturali, ma che si prevede tornerà a essere coperta da foresta;
- 7) «livello di riferimento per le foreste», la stima, espressa in tonnellate di CO₂ equivalente l'anno, delle emissioni o degli assorbimenti annuali netti medi risultanti dai terreni forestali gestiti nel territorio di uno Stato membro nei periodi dal 2021 al 2025 e dal 2026 al 2030, in base ai criteri definiti nel presente regolamento;
- 8) «valore di emivita», il numero di anni necessari al quantitativo di carbonio immagazzinato in una categoria di prodotti legnosi per dimezzarsi rispetto al valore iniziale;
- 9) «disturbi naturali»: ogni evento o circostanza non antropogenico che causa un rilascio significativo di emissioni dalle foreste e il cui manifestarsi sfugge al controllo dello Stato membro interessato, e i cui effetti sulle emissioni dello Stato membro sia oggettivamente incapace di limitare in misura significativa, anche successivamente al loro verificarsi;
- 10) «ossidazione istantanea»: metodo di contabilizzazione basato sul presupposto che il rilascio nell'atmosfera dell'intero quantitativo di carbonio immagazzinato in prodotti legnosi avviene al momento della raccolta.

2. Alla Commissione è conferito il potere di adottare atti delegati conformemente all'articolo 16, per modificare o sopprimere le definizioni contenute nel paragrafo 1 del presente articolo, oppure aggiungervi nuove definizioni, al fine di adeguare detto paragrafo agli sviluppi scientifici o tecnici e garantire la coerenza tra le suddette definizioni e qualsiasi modifica apportata alle corrispondenti definizioni contenute nelle linee guida IPCC, adottate dalla conferenza delle parti dell'UNFCCC o dalla conferenza delle parti che funge da riunione delle parti dell'accordo di Parigi.

Articolo 4

Impegni

Per i periodi dal 2021 al 2025 e dal 2026 al 2030, tenuto conto degli strumenti di flessibilità di cui agli articoli 12 e 13, ciascuno Stato membro garantisce che le emissioni non superino gli assorbimenti, calcolate come somma delle emissioni e degli assorbimenti totali sul proprio territorio, cumulativamente in tutte le categorie contabili del suolo di cui all'articolo 2 e contabilizzate in conformità del presente regolamento.

Articolo 5

Norme generali di contabilizzazione

1. Ciascuno Stato membro predispone e tiene una contabilizzazione che riporta con accuratezza le emissioni e gli assorbimenti risultanti dalle categorie contabili del suolo di cui all'articolo 2. Gli Stati membri assicurano che la contabilizzazione e altri dati presentati a norma del presente regolamento siano accurati, completi, coerenti, comparabili e trasparenti. Gli Stati membri indicano le emissioni con un segno positivo (+) e gli assorbimenti con un segno negativo (-).

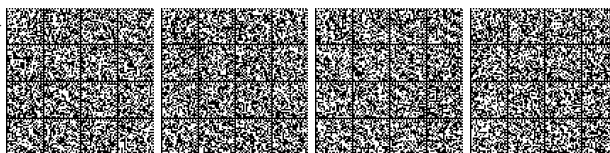

2. Gli Stati membri evitano il doppio conteggio delle emissioni o degli assorbimenti, in particolare garantendo che le emissioni e gli assorbimenti non siano contabilizzati in più di una categoria contabile del suolo.
3. Qualora la destinazione del terreno sia convertita, gli Stati membri, 20 anni dopo la data di tale conversione, cambiano la classificazione di terreni forestali, terre coltivate, pascoli, zone umide, insediamenti e altri terreni da tali terreni convertiti in un altro tipo di terreno a detto terreno che rimane lo stesso tipo di terreno.
4. Gli Stati membri includono nella propria contabilizzazione, per ciascuna categoria contabile del suolo, ogni variazione della riserva di carbonio immagazzinata nei comparti di carbonio di cui alla Sezione B dell'allegato I. Gli Stati membri hanno la facoltà di non contabilizzare le variazioni nelle riserve di carbonio a condizione che il comparto di carbonio in questione non sia una sorgente. Tuttavia, tale opzione di non includere variazioni nelle riserve di carbonio nella contabilizzazione non si applica in relazione ai comparti di carbonio della biomassa epigea, del legno morto e dei prodotti legnosi, nella categoria contabile del suolo dei terreni forestali gestiti.
5. Gli Stati membri tengono un registro completo e accurato di tutti i dati utilizzati per predisporre la contabilizzazione.
6. Alla Commissione è conferito il potere di adottare atti delegati conformemente all'articolo 16 per modificare l'allegato I al fine di tenere conto delle modifiche apportate alle linee guida IPCC adottate dalla conferenza delle parti dell'UNFCCC o dalla conferenza delle parti che funge da riunione delle parti dell'accordo di Parigi.

Articolo 6

Contabilizzazione relativa ai terreni imboschiti e ai terreni disboscati

1. Gli Stati membri contabilizzano le emissioni e gli assorbimenti risultanti dai terreni imboschiti e dai terreni disboscati come le emissioni totali e gli assorbimenti totali per ogni anno dei periodi dal 2021 al 2025 e dal 2026 al 2030.
2. In deroga all'articolo 5, paragrafo 3, qualora la destinazione del terreno sia convertita da terre coltivate, pascoli, zone umide, insediamenti o altri terreni a terreni forestali, uno Stato membro può cambiare la classificazione di tali terreni da «terreni convertiti in terreni forestali» a «terreni forestali che restano tali» 30 anni dopo la data di tale conversione, se debitamente giustificato sulla base delle linee guida IPCC.
3. Nel calcolare le emissioni e gli assorbimenti risultanti dai terreni imboschiti e dai terreni disboscati ciascuno Stato membro determina la superficie forestale utilizzando i parametri specificati nell'allegato II.

Articolo 7

Contabilizzazione relativa alle terre coltivate gestite, ai pascoli gestiti e alle zone umide gestite

1. Ciascuno Stato membro contabilizza le emissioni e gli assorbimenti risultanti dalle terre coltivate gestite calcolando le emissioni e gli assorbimenti nei periodi dal 2021 al 2025 e dal 2026 al 2030 e sottraendovi il valore ottenuto moltiplicando per cinque la media delle emissioni e degli assorbimenti annuali dello Stato membro risultanti dalle terre coltivate gestite nel periodo di riferimento dal 2005 al 2009.
2. Ciascuno Stato membro contabilizza le emissioni e gli assorbimenti risultanti dai pascoli gestiti calcolando le emissioni e gli assorbimenti nei periodi dal 2021 al 2025 e dal 2026 al 2030 e sottraendovi il valore ottenuto moltiplicando per cinque la media delle emissioni e degli assorbimenti annuali dello Stato membro risultanti dai pascoli gestiti nel periodo di riferimento dal 2005 al 2009.
3. Nel periodo dal 2021 al 2025 ciascuno Stato membro che, a norma dell'articolo 2, paragrafo 2, include le zone umide gestite nell'ambito di applicazione dei suoi impegni e tutti gli Stati membri nel periodo dal 2026 al 2030 contabilizzano le emissioni e gli assorbimenti risultanti da dette zone calcolando le emissioni e gli assorbimenti nei rispettivi periodi e sottraendovi il valore ottenuto moltiplicando per cinque la media delle emissioni e degli assorbimenti annuali dello Stato membro risultanti dalle zone umide gestite nel periodo di riferimento dal 2005 al 2009.



4. Nel periodo dal 2021 al 2025 gli Stati membri che, a norma dell'articolo 2, paragrafo 2, hanno scelto di non includere le zone umide gestite nell'ambito di applicazione dei loro impegni, comunicano nondimeno alla Commissione le emissioni e gli assorbimenti risultanti dall'uso del suolo comunicato come:

- a) zone umide che restano tali;
- b) insediamenti o altri terreni, convertiti in zone umide; o
- c) come zone umide convertite in insediamenti o altri terreni.

Articolo 8

Contabilizzazione relativa ai terreni forestali gestiti

1. Ciascuno Stato membro contabilizza le emissioni e gli assorbimenti risultanti dai terreni forestali gestiti calcolando le emissioni e gli assorbimenti nei periodi dal 2021 al 2025 e dal 2026 al 2030 e sottraendovi il valore ottenuto moltiplicando per cinque il livello di riferimento per le foreste dello Stato membro interessato.

2. Se il calcolo di cui al paragrafo 1 del presente articolo risulta negativo rispetto al livello di riferimento per le foreste dello Stato membro, lo Stato membro interessato include nella contabilizzazione relativa ai terreni forestali gestiti un valore ottenuto moltiplicando per cinque un quantitativo totale netto di assorbimenti non superiore all'equivalente del 3,5 % delle emissioni di detto Stato membro nell'anno o nel periodo di riferimento di cui all'allegato III. Gli assorbimenti netti risultanti dai comparti di carbonio costituiti dal legno morto e dai prodotti legnosi, a eccezione della categoria di carta di cui all'articolo 9, paragrafo 1, lettera a), nella categoria contabile del suolo dei terreni forestali gestiti non sono soggetti a tale limitazione.

3. Gli Stati membri presentano alla Commissione i loro piani nazionali di contabilizzazione forestale, che includono un livello di riferimento proposto per le foreste, entro il 31 dicembre 2018, per il periodo dal 2021 al 2025, ed entro il 30 giugno 2023, per il periodo dal 2026 al 2030. Il piano nazionale di contabilizzazione forestale contiene tutti gli elementi che figurano nella sezione B dell'allegato IV ed è reso pubblico, anche mediante Internet.

4. Gli Stati membri determinano il loro livello di riferimento per le foreste in base ai criteri di cui alla sezione A dell'allegato IV. Per la Croazia, il suo livello di riferimento per le foreste può tener conto, oltre che dei criteri di cui alla sezione A dell'allegato IV, anche delle circostanze relative all'occupazione del suo territorio e al periodo bellico e post bellico che hanno avuto un impatto sulla gestione delle foreste durante il periodo di riferimento.

5. Il livello di riferimento per le foreste è basato sulla continuazione di pratiche sostenibili di gestione forestale, come documentate nel periodo dal 2000 al 2009 per quanto riguarda le caratteristiche dinamiche della foresta collegate all'età nelle foreste nazionali, utilizzando i migliori dati disponibili.

I livelli di riferimento per le foreste determinati ai sensi del primo comma tengono conto del futuro impatto delle caratteristiche dinamiche delle foreste collegate all'età per non limitare indebitamente l'intensità di gestione forestale in quanto elemento centrale di pratiche sostenibili di gestione forestale, allo scopo di mantenere o rafforzare i pozzi di assorbimento del carbonio a lungo termine.

Gli Stati membri dimostrano che i metodi e i dati utilizzati per determinare il livello di riferimento proposto per le foreste nel piano nazionale di contabilizzazione forestale e quelli utilizzati per la comunicazione relativa ai terreni forestali gestiti sono tra essi coerenti.

6. La Commissione, in consultazione con gli esperti nominati dagli Stati membri, effettua una valutazione tecnica dei piani nazionali di contabilizzazione forestale presentati dagli Stati membri a norma del paragrafo 3 del presente articolo al fine di valutare in quale misura i livelli di riferimento proposti per le foreste sono stati determinati in conformità dei principi e degli obblighi di cui ai paragrafi 4 e 5 del presente articolo e all'articolo 5, paragrafo 1. Inoltre, la Commissione consulta le parti interessate e la società civile. La Commissione pubblica una sintesi dei lavori svolti, inclusi i pareri espressi dagli esperti nominati dagli Stati membri, e le relative conclusioni.

Se necessario, la Commissione formula raccomandazioni tecniche agli Stati membri che tengono conto delle conclusioni della valutazione tecnica per agevolare il riesame tecnico dei livelli di riferimento proposti per le foreste. La Commissione pubblica tali raccomandazioni tecniche.

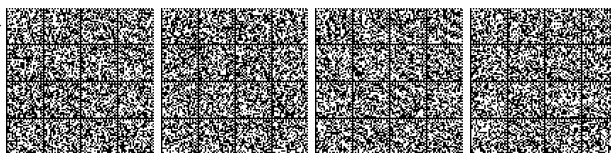

7. Se necessario, sulla base delle valutazioni tecniche e, se applicabile, delle raccomandazioni tecniche, gli Stati membri comunicano alla Commissione i livelli di riferimento proposti per le foreste riveduti entro il 31 dicembre 2019, per il periodo dal 2021 al 2025, ed entro il 30 giugno 2024, per il periodo dal 2026 al 2030. La Commissione pubblica i livelli di riferimento proposti per le foreste comunicati dagli Stati membri.

8. Sulla base dei livelli di riferimento proposti per le foreste presentati dagli Stati membri, della valutazione tecnica effettuata a norma del paragrafo 6 del presente articolo e, se del caso, del livello di riferimento proposto per le foreste presentato a norma del paragrafo 7 del presente articolo, la Commissione adotta atti delegati conformemente all'articolo 16 che modificano l'allegato IV al fine di stabilire i livelli di riferimento per le foreste che saranno applicati dagli Stati membri per i periodi dal 2021 al 2025 e dal 2026 al 2030.

9. Se lo Stato membro non presenta alla Commissione il suo livello di riferimento per le foreste entro le date precisate nel paragrafo 3 del presente articolo e, se applicabile, nel paragrafo 7 del presente articolo, la Commissione adotta atti delegati conformemente all'articolo 16 che modificano l'allegato IV al fine di stabilire il livello di riferimento per le foreste che sarà applicato da detto Stato membro per il periodo dal 2021 al 2025 o dal 2026 al 2030, sulla base di un'eventuale valutazione tecnica effettuata a norma del paragrafo 6 del presente articolo.

10. Gli atti delegati di cui ai paragrafi 8 e 9 sono adottati entro il 31 ottobre 2020, per il periodo dal 2021 al 2025, ed entro il 30 aprile 2025, per il periodo dal 2026 al 2030.

11. Per assicurare la coerenza di cui al paragrafo 5, del presente articolo gli Stati membri, se necessario, presentano alla Commissione correzioni tecniche che non richiedono modifiche degli atti delegati adottati a norma del paragrafo 8 o 9 del presente articolo entro le date di cui all'articolo 14, paragrafo 1.

Articolo 9

Contabilizzazione relativa ai prodotti legnosi

1. Nella contabilizzazione prevista a norma dell'articolo 6, paragrafo 1, e dell'articolo 8, paragrafo 1, per i prodotti legnosi, gli Stati membri riportano le emissioni e gli assorbimenti risultanti da modifiche del comparto di carbonio di prodotti legnosi che rientrano nelle seguenti categorie utilizzando la funzione di decadimento di primo grado, i metodi e i valori di emivita predefiniti di cui all'allegato V:

- a) carta;
- b) pannelli di legno;
- c) legno segato.

2. La Commissione adotta atti delegati conformemente all'articolo 16 per modificare il paragrafo 1 del presente articolo e l'allegato V aggiungendo nuove categorie di prodotti legnosi che hanno un effetto di sequestro del carbonio, sulla base delle linee guida IPCC adottate dalla conferenza delle parti dell'UNFCCC o dalla conferenza delle parti che funge da riunione delle parti dell'accordo di Parigi, e garantendo l'integrità ambientale.

3. Gli Stati membri possono precisare i prodotti di derivazione legnosa, inclusa la corteccia, che rientrano nell'ambito delle categorie esistenti e nuove di cui rispettivamente ai paragrafi 1 e 2, sulla base delle linee guida IPCC adottate dalla conferenza delle parti dell'UNFCCC o dalla conferenza delle parti che funge da riunione delle parti dell'accordo di Parigi e a condizione che i dati disponibili siano trasparenti e verificabili.

Articolo 10

Contabilizzazione relativa ai disturbi naturali

1. Alla fine di ciascuno dei periodi dal 2021 al 2025 e dal 2026 al 2030, gli Stati membri possono escludere dalla contabilizzazione relativa ai terreni imboschiti e ai terreni forestali gestiti le emissioni di gas a effetto serra risultanti da disturbi naturali che superano le emissioni medie della stessa origine nel periodo dal 2001 al 2020, a esclusione dei valori statisticamente anomali («livello di fondo»). Tale livello di fondo è calcolato in conformità del presente articolo e dell'allegato VI.

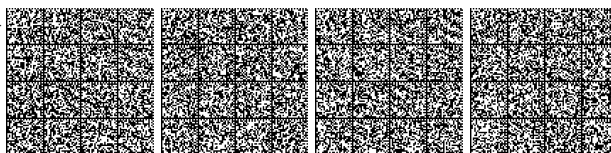

2. Lo Stato membro che applica il paragrafo 1:
 - a) presenta alla Commissione le informazioni sul livello di fondo di cui al paragrafo 1 per le categorie contabili del suolo di cui al paragrafo 1, nonché sui dati e sui metodi utilizzati in conformità dell'allegato VI; e
 - b) non contabilizza fino al 2030 tutti i successivi assorbimenti dei terreni che subiscono disturbi naturali.
3. Alla Commissione è conferito il potere di adottare atti delegati conformemente all'articolo 16 allo scopo di modificare l'allegato VI per rivedere i metodi e gli obblighi d'informativa riportati in tale allegato al fine di tenere conto delle modifiche apportate alle linee guida IPCC adottate dalla conferenza delle parti dell'UNFCCC o dalla conferenza delle parti che funge da riunione delle parti dell'accordo di Parigi.

Articolo 11

Flessibilità

1. Uno Stato membro può avvalersi:
 - a) degli strumenti di flessibilità generali di cui all'articolo 12; e
 - b) al fine di rispettare l'impegno assunto a norma dell'articolo 4, della flessibilità per i terreni forestali gestiti di cui all'articolo 13.
2. L'amministratore centrale designato a norma dell'articolo 20 della direttiva 2003/87/CE («amministratore centrale») vieta temporaneamente allo Stato membro che non rispetta gli obblighi di monitoraggio di cui all'articolo 7, paragrafo 1, del regolamento (UE) n. 525/2013 di eseguire un trasferimento o un riporto in conformità dell'articolo 12, paragrafi 2 e 3, del presente regolamento o di avvalersi della flessibilità per i terreni forestali gestiti a norma dell'articolo 13 del presente regolamento.

Articolo 12

Strumenti di flessibilità generali

1. Se le emissioni totali superano gli assorbimenti totali in uno Stato membro e tale Stato membro ha scelto di ricorrere ai propri strumenti di flessibilità, e ha chiesto di sopprimere le assegnazioni annuali di emissioni a norma del regolamento (UE) 2018/842, la quantità di assegnazioni di emissioni soppresse deve essere preso in considerazione per quanto riguarda la conformità dello Stato membro al suo impegno ai sensi dell'articolo 4 del presente regolamento.
2. Nella misura in cui in uno Stato membro gli assorbimenti totali superino le emissioni totali e previa deduzione di un'eventuale quantità considerata a norma dell'articolo 7 del regolamento (UE) 2018/842, detto Stato membro può trasferire la quantità restante di assorbimenti a un altro Stato membro. Ai fini della valutazione della conformità da parte dello Stato membro ricevente all'impegno assunto a norma dell'articolo 4 del presente regolamento si tiene conto della quantità trasferita.
3. Nella misura in cui in uno Stato membro gli assorbimenti totali superino le emissioni totali nel periodo dal 2021 al 2025 e previa deduzione di un'eventuale quantità considerata a norma dell'articolo 7 del regolamento (UE) 2018/842, o trasferita a un altro Stato membro in conformità del paragrafo 2 del presente articolo, lo Stato membro può riportare la quantità restante di assorbimenti al periodo dal 2026 al 2030.
4. Per evitare il doppio conteggio, la quantità di assorbimenti netti di cui si tiene conto a norma dell'articolo 7 del regolamento (UE) 2018/842, è dedotta dalla quantità di cui lo Stato membro dispone per eseguire un trasferimento a un altro Stato membro o un riporto in conformità dei paragrafi 2 e 3 del presente articolo.

Articolo 13

Flessibilità per i terreni forestali gestiti

1. Lo Stato membro le cui emissioni totali superino gli assorbimenti totali nelle categorie contabili del suolo di cui all'articolo 2, contabilizzati in conformità del presente regolamento, può avvalersi della flessibilità per i terreni forestali gestiti di cui al presente articolo al fine di conformarsi all'articolo 4.

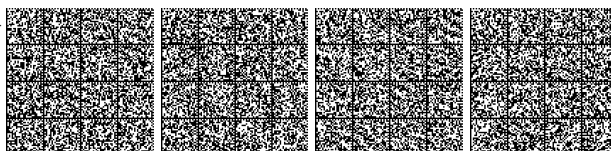

2. Se il calcolo di cui all'articolo 8, paragrafo 1, risulta positivo, lo Stato membro interessato ha il diritto di compensare tali emissioni a condizione che:
- lo Stato membro, nella sua strategia presentata a norma dell'articolo 4 del regolamento (UE) n. 525/2013 abbia incluso misure specifiche attuali o previste per garantire la conservazione o l'incremento, ove opportuno, dei pozzi e dei serbatoi forestali; e
 - all'interno dell'Unione, le emissioni totali non superino gli assorbimenti totali nelle categorie contabili del suolo di cui all'articolo 2 del presente regolamento per il periodo in cui lo Stato membro intende utilizzare la compensazione. Nel valutare se, all'interno dell'Unione, le emissioni totali superino gli assorbimenti totali, la Commissione provvede affinché sia evitato il doppio conteggio da parte degli Stati membri, in particolare in caso di ricorso agli strumenti di flessibilità di cui al presente regolamento e al regolamento (UE) 2018/842.
3. Per quanto riguarda l'importo della compensazione, lo Stato membro interessato può compensare solo:
- pozzi contabilizzati come emissioni a fronte del livello di riferimento per le foreste; e
 - fino all'importo massimo della compensazione per tale Stato membro di cui all'allegato VII per il periodo dal 2021 al 2030.
4. La Finlandia può compensare fino a 10 milioni di tonnellate di emissioni di CO₂ equivalente, a condizione che soddisfi le condizioni di cui al paragrafo 2, lettere a) e b).

Articolo 14

Controllo di conformità

1. Entro il 15 marzo 2027, per il periodo dal 2021 al 2025, ed entro il 15 marzo 2032, per il periodo dal 2026 al 2030, gli Stati membri presentano alla Commissione una relazione di conformità in cui figura il saldo delle emissioni totali e degli assorbimenti totali per il periodo pertinente, per ciascuna categoria contabile del suolo di cui all'articolo 2, in conformità delle norme di contabilizzazione stabilite nel presente regolamento.

Tale relazione comprende, se del caso, dettagli sull'intenzione di avvalersi degli strumenti di flessibilità di cui all'articolo 11 e i relativi importi, o sull'utilizzo di tali strumenti di flessibilità e relativi importi.

2. La Commissione sottopone a un esame completo le relazioni di conformità, di cui al paragrafo 1 del presente articolo, per valutare il rispetto di quanto disposto dall'articolo 4.
3. La Commissione redige una relazione nel 2027 per il periodo dal 2021 al 2025 e nel 2032 per il periodo dal 2026 al 2030, sulle emissioni totali e sugli assorbimenti totali di gas a effetto serra dell'Unione per ciascuna categoria contabile del suolo di cui all'articolo 2, che sono pari alle emissioni e agli assorbimenti totali comunicati per il periodo, meno il valore ottenuto moltiplicando per cinque la media delle emissioni e degli assorbimenti annuali dell'Unione nel periodo dal 2000 al 2009.
4. L'Agenzia europea dell'ambiente assiste la Commissione nell'esecuzione del quadro di monitoraggio e conformità di cui al presente articolo, in linea con il suo programma di lavoro annuale.

Articolo 15

Registro

1. La Commissione adotta atti delegati conformemente all'articolo 16 del presente regolamento a integrazione dello stesso, al fine di stabilire le norme relative all'iscrizione nel registro dell'Unione, istituito in applicazione dell'articolo 10 del regolamento (UE) n. 525/2013, della quantità di emissioni e assorbimenti per ciascuna categoria contabile del suolo in ciascuno Stato membro e di assicurare che la contabilizzazione effettuata in relazione al ricorso agli strumenti di flessibilità di cui agli articoli 12 e 13 del presente regolamento sia accurata.

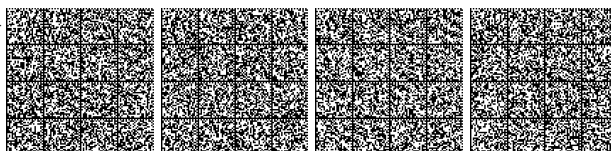

2. L'amministratore centrale effettua un controllo automatizzato di ciascuna transazione a norma del presente regolamento e, qualora necessario, blocca le transazioni per accertarsi che non siano state commesse irregolarità.
3. Le informazioni di cui ai paragrafi 1 e 2 sono accessibili al pubblico.

Articolo 16

Esercizio della delega

1. Il potere di adottare atti delegati è conferito alla Commissione alle condizioni stabilite nel presente articolo.
2. Il potere di adottare atti delegati di cui all'articolo 3, paragrafo 2, all'articolo 5, paragrafo 6, all'articolo 8, paragrafi 8 e 9, all'articolo 9, paragrafo 2, all'articolo 10, paragrafo 3, e all'articolo 15, paragrafo 1, è conferito alla Commissione per un periodo di cinque anni a decorrere dal 9 luglio 2018. La Commissione elabora una relazione sulla delega di potere al più tardi nove mesi prima della scadenza del periodo di cinque anni. La delega di potere è tacitamente prorogata per periodi di identica durata, a meno che il Parlamento europeo o il Consiglio non si oppongano a tale proroga al più tardi tre mesi prima della scadenza di ciascun periodo.
3. La delega di potere di cui all'articolo 3, paragrafo 2, all'articolo 5, paragrafo 6, all'articolo 8, paragrafi 8 e 9, all'articolo 9, paragrafo 2, all'articolo 10, paragrafo 3, e all'articolo 15, paragrafo 1, può essere revocata in qualsiasi momento dal Parlamento europeo o dal Consiglio. La decisione di revoca pone fine alla delega di potere ivi specificata. Gli effetti della decisione decorrono dal giorno successivo alla pubblicazione della decisione nella *Gazzetta ufficiale dell'Unione europea* o da una data successiva ivi specificata. Essa non pregiudica la validità degli atti delegati già in vigore.
4. Prima dell'adozione di un atto delegato la Commissione consulta gli esperti designati da ciascuno Stato membro nel rispetto dei principi stabiliti nell'accordo interistituzionale «Legiferare meglio» del 13 aprile 2016.
5. Non appena adotta un atto delegato, la Commissione ne dà contestualmente notifica al Parlamento europeo e al Consiglio.
6. L'atto delegato adottato ai sensi dell'articolo 3, paragrafo 2, dell'articolo 5, paragrafo 6, dell'articolo 8, paragrafi 8 e 9, dell'articolo 9, paragrafo 2, dell'articolo 10, paragrafo 3, e dell'articolo 15, paragrafo 1, entra in vigore solo se né il Parlamento europeo né il Consiglio hanno sollevato obiezioni entro il termine di due mesi dalla data in cui esso è stato loro notificato o se, prima della scadenza di tale termine, sia il Parlamento europeo che il Consiglio hanno informato la Commissione che non intendono sollevare obiezioni. Tale termine è prorogato di due mesi su iniziativa del Parlamento europeo o del Consiglio.

Articolo 17

Riesame

1. Il presente regolamento è oggetto di riesame tenendo conto, tra l'altro, degli sviluppi internazionali e degli sforzi intrapresi per conseguire gli obiettivi a lungo termine dell'accordo di Parigi.

La Commissione, sulla base delle risultanze delle relazioni redatte a norma dell'articolo 14, paragrafo 3, e dei risultati delle valutazioni effettuate a norma dell'articolo 13, paragrafo 2, lettera b), presenta, se del caso, proposte volte a garantire che siano rispettati l'integrità dell'obiettivo globale dell'Unione di riduzione delle emissioni dei gas a effetto serra per il 2030 e il suo contributo al conseguimento dei traguardi stabiliti dall'accordo di Parigi.

2. La Commissione presenta una relazione al Parlamento europeo e al Consiglio, entro sei mesi da ogni bilancio globale concordato a norma dell'articolo 14 dell'accordo di Parigi, sul funzionamento del presente regolamento, valutando altresì, ove opportuno, gli effetti degli strumenti di flessibilità di cui all'articolo 11; nonché sul contributo del presente regolamento all'obiettivo globale dell'Unione di riduzione delle emissioni dei gas a effetto serra per il 2030 e sul suo contributo al conseguimento dei traguardi stabiliti dall'accordo di Parigi, con particolare riguardo alla necessità di ulteriori politiche e misure dell'Unione, compreso un quadro post-2030, in vista delle necessarie maggiori riduzioni dei gas a effetto serra e dei necessari maggiori assorbimenti nell'Unione e, se del caso, formula proposte.

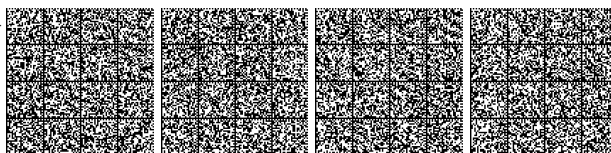

Articolo 18

Modifiche del regolamento (UE) n. 525/2013

Il regolamento (UE) n. 525/2013 è così modificato:

1) all'articolo 7, il paragrafo 1 è così modificato:

a) è inserita la lettera seguente:

«d bis) a decorrere dal 2023, le rispettive emissioni e i rispettivi assorbimenti di cui all'articolo 2 del regolamento (UE) 2018/841 del Parlamento europeo e del Consiglio (*) in conformità dei metodi di cui all'allegato III bis del presente regolamento;

(*) Regolamento (UE) 2018/841 del Parlamento europeo e del Consiglio, del 30 maggio 2018, relativo all'inclusione delle emissioni e degli assorbimenti di gas a effetto serra risultanti dall'uso del suolo, dal cambiamento di uso del suolo e dalla silvicoltura nel quadro 2030 per il clima e l'energia e recante modifica del regolamento (UE) n. 525/2013 e della decisione n. 529/2013/UE (GU L 156 del 19.6.2018, pag. 1).»;

b) è aggiunto il comma seguente:

«Gli Stati membri possono chiedere che sia concessa una deroga da parte della Commissione alla lettera d bis) del primo comma, per applicare metodi diversi da quelli che figurano nell'allegato III bis, qualora non sia stato possibile realizzare il miglioramento metodologico richiesto in tempo per poterne tenere conto negli inventari dei gas a effetto serra per il periodo dal 2021 al 2030, oppure qualora il costo del miglioramento metodologico sia sproporzionato rispetto ai benefici derivanti dalla sua applicazione per migliorare la contabilizzazione, data la modesta entità delle emissioni e degli assorbimenti risultanti dai comparti di carbonio interessati. Gli Stati membri che intendono beneficiare della deroga presentano alla Commissione, entro il 31 dicembre 2020, una richiesta motivata, in cui indicano il termine entro il quale introdurranno il miglioramento metodologico, il metodo alternativo proposto o entrambi, corredata di una valutazione dei potenziali effetti sull'accuratezza della contabilizzazione. La Commissione può chiedere informazioni supplementari che devono essere presentate entro uno specifico lasso di tempo ragionevole. Se la Commissione considera giustificata la richiesta, concede la deroga. Se la Commissione respinge la richiesta motiva la sua decisione.»;

2) all'articolo 13, paragrafo 1, lettera c), è aggiunto il punto seguente:

«viii) a decorrere dal 2023, informazioni riguardanti le politiche e le misure nazionali attuate dagli Stati membri allo scopo di adempiere i propri obblighi a norma del regolamento (UE) 2018/841 e informazioni riguardanti le politiche e le misure nazionali supplementari programmate per limitare le emissioni di gas a effetto serra al di là degli impegni assunti a norma del suddetto regolamento;»;

3) all'articolo 14, paragrafo 1, è inserita la lettera seguente:

«b bis) a decorrere dal 2023, le proiezioni totali dei gas a effetto serra e le stime separate delle emissioni e degli assorbimenti di gas a effetto serra contemplate dal regolamento (UE) 2018/841».

4) è inserito l'allegato seguente:

«ALLEGATO III bis

Metodi di monitoraggio e comunicazione di cui all'articolo 7, paragrafo 1, lettera d bis)

Approccio 3: Dati geolocalizzati di conversione delle categorie d'uso del suolo in conformità delle linee guida IPCC 2006 per gli inventari nazionali dei gas a effetto serra.

Metodo di livello 1 in conformità delle linee guida IPCC 2006 per gli inventari nazionali dei gas a effetto serra.

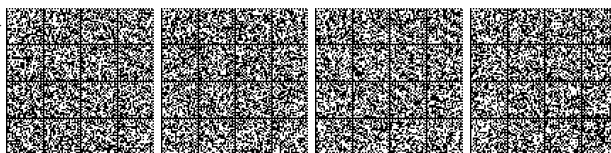

Per le emissioni e gli assorbimenti di un comparto di carbonio che rappresenta almeno il 25-30 % delle emissioni o degli assorbimenti di una categoria di sorgenti o pozzi considerata prioritaria nel sistema d'inventario nazionale di uno Stato membro perché la sua stima incide notevolmente sull'inventario totale dei gas a effetto serra di tale Stato membro in termini di livello assoluto, sull'evoluzione o sull'incertezza delle emissioni e degli assorbimenti nelle categorie d'uso del suolo, almeno un metodo di livello 2 in conformità delle linee guida IPCC 2006 per gli inventari nazionali dei gas a effetto serra.

Gli Stati membri sono invitati ad applicare un metodo di livello 3, in conformità delle linee guida IPCC 2006 per gli inventari nazionali dei gas a effetto serra.».

Articolo 19

Modifica della decisione n. 529/2013/UE

La decisione n. 529/2013/UE è così modificata:

- 1) all'articolo 3, paragrafo 2, il primo comma è soppresso;
- 2) all'articolo 6, il paragrafo 4 è soppresso.

Articolo 20

Entrata in vigore

Il presente regolamento entra in vigore il ventesimo giorno successivo alla pubblicazione nella *Gazzetta ufficiale dell'Unione europea*.

Il presente regolamento è obbligatorio in tutti i suoi elementi e direttamente applicabile in ciascuno degli Stati membri.

Fatto a Strasburgo, il 30 maggio 2018

Per il Parlamento europeo

Il presidente

A. TAJANI

Per il Consiglio

Il presidente

L. PAVLOVA

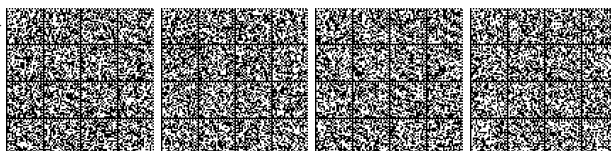

ALLEGATO I

GAS A EFFETTO SERRA E COMPARTI DI CARBONIO

A. Gas a effetto serra di cui all'articolo 2:

- a) biossido di carbonio (CO₂);
- b) metano (CH₄);
- c) protossido di azoto (N₂O).

Tali gas a effetto serra sono espressi in tonnellate di CO₂ equivalente e determinati ai sensi del regolamento (UE) n. 525/2013.

B. Comparti di carbonio di cui all'articolo 5, paragrafo 4:

- a) biomassa epigea;
- b) biomassa ipogea;
- c) lettiera;
- d) legno morto;
- e) carbonio organico nel suolo;
- f) prodotti legnosi su terreni imboschiti nelle categorie contabili del suolo dei terreni forestali gestiti.

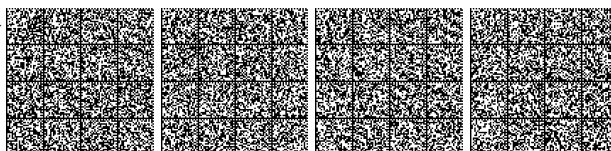

ALLEGATO II

VALORI MINIMI DEI PARAMETRI DI SUPERFICIE, DI COPERTURA ARBOREA E DELL'ALTEZZA ARBOREA

Stato membro	Superficie (ha)	Copertura arborea (%)	Altezza arborea (m)
Belgio	0,5	20	5
Bulgaria	0,1	10	5
Repubblica ceca	0,05	30	2
Danimarca	0,5	10	5
Germania	0,1	10	5
Estonia	0,5	30	2
Irlanda	0,1	20	5
Grecia	0,3	25	2
Spagna	1,0	20	3
Francia	0,5	10	5
Croazia	0,1	10	2
Italia	0,5	10	5
Cipro	0,3	10	5
Lettonia	0,1	20	5
Lituania	0,1	30	5
Lussemburgo	0,5	10	5
Ungheria	0,5	30	5
Malta	1,0	30	5
Paesi Bassi	0,5	20	5
Austria	0,05	30	2
Polonia	0,1	10	2
Portogallo	1,0	10	5
Romania	0,25	10	5
Slovenia	0,25	30	2
Slovacchia	0,3	20	5
Finlandia	0,5	10	5
Svezia	0,5	10	5
Regno Unito	0,1	20	2

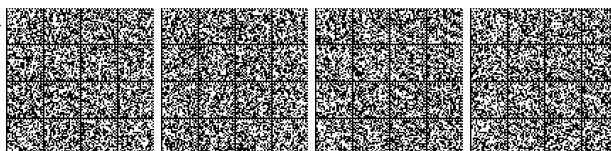

ALLEGATO III

ANNO O PERIODO DI RIFERIMENTO PER IL CALCOLO DEL VALORE-SOGLIA DI CUI ALL'ARTICOLO 8, PARAGRAFO 2

Stato membro	Anno/Periodo di riferimento
Belgio	1990
Bulgaria	1988
Repubblica ceca	1990
Danimarca	1990
Germania	1990
Estonia	1990
Irlanda	1990
Grecia	1990
Spagna	1990
Francia	1990
Croazia	1990
Italia	1990
Cipro	1990
Lettonia	1990
Lituania	1990
Lussemburgo	1990
Ungheria	1985-87
Malta	1990
Paesi Bassi	1990
Austria	1990
Polonia	1988
Portogallo	1990
Romania	1989
Slovenia	1986
Slovacchia	1990
Finlandia	1990
Svezia	1990
Regno Unito	1990

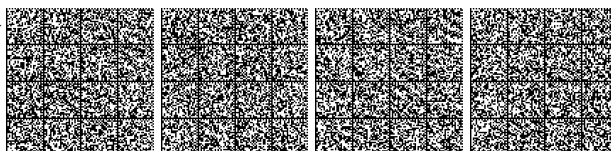

ALLEGATO IV

PIANO NAZIONALE DI CONTABILIZZAZIONE FORESTALE CONTENENTE IL LIVELLO DI RIFERIMENTO PER LE FORESTE DELLO STATO MEMBRO

A. Criteri e orientamenti per determinare i livelli di riferimento per le foreste

Il livello di riferimento per le foreste di uno Stato membro è determinato secondo i seguenti criteri:

- a) il livello di riferimento è coerente con l'obiettivo di raggiungere un equilibrio tra le fonti di emissioni e gli assorbimenti antropogenici di gas a effetto serra nella seconda metà del corrente secolo, anche incrementando i potenziali assorbimenti da parte delle risorse forestali che invecchiano, i cui pozzi potrebbero altrimenti mostrare un progressivo declino;
- b) il livello di riferimento assicura che la contabilizzazione non tenga conto della mera presenza delle riserve di carbonio;
- c) il livello di riferimento dovrebbe assicurare che il sistema di contabilizzazione sia rigoroso e credibile, per far sì che le emissioni e gli assorbimenti risultanti dall'uso di biomassa siano contabilizzati correttamente;
- d) il livello di riferimento tiene conto del comparto di carbonio costituito dai prodotti legnosi e consente di confrontare l'ipotesi dell'ossidazione istantanea e l'applicazione della funzione di decadimento di primo grado e dei valori di emivita;
- e) si presume un rapporto costante tra l'uso solido ed energetico della biomassa forestale, quale documentato nel periodo dal 2000 al 2009;
- f) il livello di riferimento dovrebbe essere coerente con l'obiettivo di contribuire alla conservazione della biodiversità e all'uso sostenibile delle risorse naturali, come definito nella strategia forestale dell'Unione europea, nelle politiche forestali nazionali degli Stati membri e nella strategia dell'Unione europea in materia di biodiversità;
- g) il livello di riferimento è coerente con le proiezioni nazionali delle emissioni di origine antropica dalle fonti e degli assorbimenti tramite pozzi dei gas a effetto serra comunicate a norma del regolamento (UE) n. 525/2013;
- h) il livello di riferimento è coerente con gli inventari di gas a effetto serra e i pertinenti dati storici e si basa su informazioni trasparenti, complete, coerenti, comparabili e accurate. In particolare, il modello utilizzato per definire il livello di riferimento è in grado di riprodurre i dati storici dell'inventario nazionale dei gas a effetto serra.

B. Elementi del piano nazionale di contabilizzazione forestale

Il piano nazionale di contabilizzazione forestale presentato in conformità dell'articolo 8 contiene i seguenti elementi:

- a) la descrizione generale del processo di definizione del livello di riferimento per le foreste e la spiegazione del modo in cui si è tenuto conto dei criteri stabiliti dal presente regolamento;
- b) l'elenco dei comparti di carbonio e dei gas a effetto serra presi in considerazione per definire il livello di riferimento per le foreste, il motivo dell'esclusione di taluni comparti e la dimostrazione della coerenza tra i comparti di carbonio considerati nel livello di riferimento per le foreste;
- c) la descrizione degli approcci, dei metodi e dei modelli, ivi comprese informazioni quantitative, utilizzati per la definizione del livello di riferimento per le foreste, conformemente alla relazione nazionale d'inventario più recente e una descrizione delle informazioni sulle pratiche sostenibili e sull'intensità di gestione forestale, nonché delle politiche nazionali adottate;
- d) evoluzione prevista dei tassi di utilizzazione del legno in diversi scenari strategici;



- e) la descrizione del modo in cui nella definizione del livello di riferimento per le foreste si è tenuto conto di ciascuno dei seguenti elementi:
- i) la superficie oggetto di gestione forestale;
 - ii) emissioni e assorbimenti dovuti alle foreste e ai prodotti legnosi, come risultano negli inventari dei gas a effetto serra e nei pertinenti dati storici;
 - iii) caratteristiche delle foreste, tra cui quelle dinamiche relative all'età, crescita, durata del turno e altre informazioni sulle attività di gestione forestale di routine;
 - iv) tassi storici e futuri di utilizzazione del legno, disaggregati per usi energetici e non energetici.
-

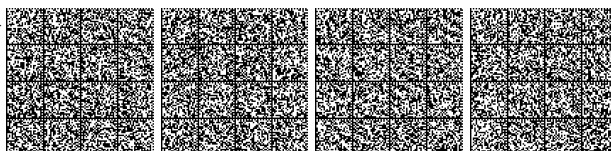

ALLEGATO V

FUNZIONE DI DECADIMENTO DI PRIMO GRADO, METODOLOGIE E VALORI DI EMIVITA PREDEFINITI PER I PRODOTTI LEGNOSI

Aspetti metodologici

- Se non è possibile distinguere i prodotti legnosi nelle categorie contabili del suolo dei terreni imboschiti da quelli raccolti nei terreni forestali gestiti, lo Stato membro ha la facoltà di contabilizzare i prodotti legnosi presupponendo che tutte le emissioni e gli assorbimenti si siano verificati nei terreni forestali gestiti.
- I prodotti legnosi nei siti di smaltimento dei rifiuti solidi e i prodotti legnosi raccolti a fini energetici si contabilizzano in base al metodo dell'ossidazione istantanea.
- I prodotti legnosi importati, qualunque sia la loro origine, non sono contabilizzati dallo Stato membro importatore («metodo della produzione»).
- Per i prodotti legnosi esportati, i dati del paese fanno riferimento ai valori di emivita specifici del paese e all'uso dei prodotti legnosi nel paese d'importazione.
- I valori di emivita specifici del paese per i prodotti legnosi commercializzati nell'Unione non si discostano da quelli utilizzati dallo Stato membro importatore.
- A titolo meramente informativo, gli Stati membri possono trasmettere dati relativi alla percentuale del legno utilizzato a fini energetici importato da paesi terzi e indicare i paesi d'origine di tale legno.

Gli Stati membri possono utilizzare metodologie e valori di emivita propri al posto delle metodologie e dei valori di emivita predefiniti indicati nel presente allegato, a condizione che tali metodi e valori siano determinati sulla base di dati trasparenti e verificabili e che i metodi utilizzati siano dettagliati e accurati almeno quanto quelli indicati nel presente allegato.

Valori di emivita per default:

con «valore di emivita» si intende il numero di anni necessari al quantitativo di carbonio immagazzinato in una categoria di prodotti legnosi per dimezzarsi rispetto al valore iniziale.

I valori di emivita predefiniti (HL) sono i seguenti:

- a) 2 anni per la carta;
- b) 25 anni per i pannelli di legno;
- c) 35 anni per il legno segato.

Gli Stati membri possono specificare i prodotti materiali a base di legno, compresa la corteccia, che rientrano all'interno delle categorie di cui alle lettere a), b) e c) di cui sopra, sulla base delle linee guida IPCC adottate dalla conferenza delle parti dell'UNFCCC o dalla conferenza delle parti che funge da riunione delle parti dell'accordo di Parigi, a condizione che i dati disponibili siano trasparenti e verificabili. Gli Stati membri possono inoltre utilizzare sottocategorie specifiche per paese per qualsiasi categoria.



ALLEGATO VI

CALCOLO DEL LIVELLO DI FONDO DEI DISTURBI NATURALI

1. Per il calcolo del livello di fondo si forniscono le seguenti informazioni:
 - a) livelli storici delle emissioni causate da disturbi naturali;
 - b) tipo o tipi di disturbi naturali compresi nella stima;
 - c) stime delle emissioni annue totali per tali tipi di disturbi naturali per il periodo dal 2001 al 2020, elencati per categorie contabili del suolo;
 - d) dimostrazione della coerenza delle serie storiche per tutti i parametri pertinenti, compresi superficie minima, metodi di stima delle emissioni, copertura di comparti di carbonio e gas.
2. Il livello di fondo è calcolato come media della serie storica dal 2001 al 2020 escludendo tutti gli anni per i quali sono stati registrati valori anomali di emissioni, vale a dire escludendo tutti i valori statistici anomali. L'individuazione dei valori statistici anomali è eseguita nel modo seguente:
 - a) calcolo del valore della media aritmetica e della deviazione standard dell'intera serie storica 2001-2020;
 - b) esclusione dalla serie storica di tutti gli anni per i quali le emissioni annuali si discostano di un valore doppio rispetto alla deviazione standard dalla media;
 - c) ricalcolo del valore della media aritmetica e della deviazione standard dell'intera serie storica 2001-2020 meno gli anni esclusi di cui alla lettera b);
 - d) ripetizione delle lettere b) e c) fino a quando non sono individuabili valori anomali.
3. Una volta calcolato il livello di fondo in conformità del paragrafo 2 del presente allegato, se le emissioni in un determinato anno dei periodi dal 2021 al 2025 e dal 2026 al 2030 superano il livello di fondo più un margine, la quantità di emissioni che supera il livello di fondo può essere esclusa in conformità dell'articolo 10. Detto margine è pari a un livello di probabilità del 95 %.
4. Le seguenti emissioni non devono essere escluse:
 - a) emissioni risultanti da attività di estrazione e di abbattimento di salvataggio avvenute sul terreno, a seguito del verificarsi di disturbi naturali;
 - b) emissioni risultanti dal fuoco prescritto avvenuto sul terreno, in qualsiasi anno del periodo dal 2021 al 2025 o dal 2026 al 2030;
 - c) emissioni su terreni che sono stati oggetto di disboscamento a seguito del verificarsi di disturbi naturali.
5. Le informazioni da fornire a norma dell'articolo 10, paragrafo 2, includono le seguenti:
 - a) individuazione di tutte le superfici colpite da disturbi naturali nell'anno considerato, in particolare la loro localizzazione geografica, il periodo e i tipi di disturbi naturali;
 - b) prova che non è avvenuto alcun disboscamento per la restante parte del periodo dal 2021 al 2025 o dal 2026 al 2030 su terreni che sono stati colpiti da disturbi naturali e le cui emissioni sono state escluse dalla contabilizzazione;

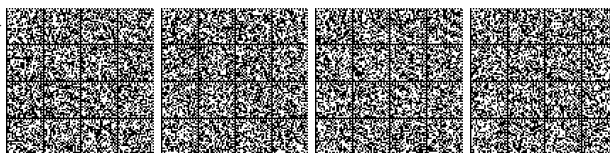

- c) una descrizione dei metodi e dei criteri verificabili da utilizzare per identificare il disboscamento sui terreni considerati, negli anni successivi al periodo dal 2021 al 2025 o dal 2026 al 2030;
 - d) ove possibile, una descrizione delle misure adottate dallo Stato membro per evitare o limitare l'impatto di tali disturbi naturali;
 - e) ove possibile, una descrizione delle misure adottate dallo Stato membro per ripristinare le superfici colpite da tali disturbi naturali.
-

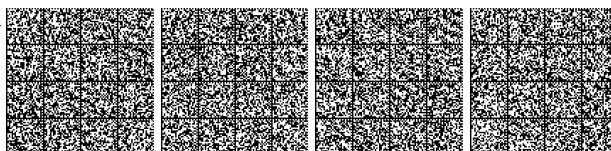

ALLEGATO VII

IMPORTO MASSIMO DELLA COMPENSAZIONE DISPONIBILE NELL'AMBITO DELLA FLESSIBILITÀ PER I TERRENI FORESTALI GESTITI DI CUI ALL'ARTICOLO 13, PARAGRAFO 3, LETTERA B)

Stato membro	Assorbimenti medi da pozzi risultanti da terreni forestali comunicati per il periodo dal 2000 al 2009 in milioni di tonnellate di CO ₂ equivalente l'anno	Limite della compensazione espresso in milioni di tonnellate di CO ₂ equivalente per il periodo dal 2021 al 2030
Belgio	- 3,61	- 2,2
Bulgaria	- 9,31	- 5,6
Repubblica ceca	- 5,14	- 3,1
Danimarca	- 0,56	- 0,1
Germania	- 45,94	- 27,6
Estonia	- 3,07	- 9,8
Irlanda	- 0,85	- 0,2
Grecia	- 1,75	- 1,0
Spagna	- 26,51	- 15,9
Francia	- 51,23	- 61,5
Croazia	- 8,04	- 9,6
Italia	- 24,17	- 14,5
Cipro	- 0,15	- 0,03
Lettonia	- 8,01	- 25,6
Lituania	- 5,71	- 3,4
Lussemburgo	- 0,49	- 0,3
Ungheria	- 1,58	- 0,9
Malta	0,00	0,0
Paesi Bassi	- 1,72	- 0,3
Austria	- 5,34	- 17,1
Polonia	- 37,50	- 22,5
Portogallo	- 5,13	- 6,2
Romania	- 22,34	- 13,4
Slovenia	- 5,38	- 17,2
Slovacchia	- 5,42	- 6,5
Finlandia	- 36,79	- 44,1
Svezia	- 39,55	- 47,5
Regno Unito	- 16,37	- 3,3

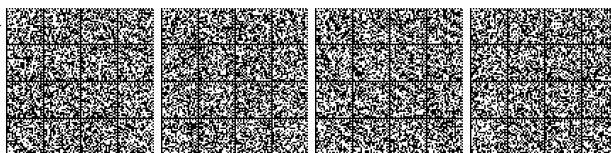

REGOLAMENTO (UE) 2018/842 DEL PARLAMENTO EUROPEO E DEL CONSIGLIO
del 30 maggio 2018

relativo alle riduzioni annuali vincolanti delle emissioni di gas serra a carico degli Stati membri nel periodo 2021-2030 come contributo all'azione per il clima per onorare gli impegni assunti a norma dell'accordo di Parigi e recante modifica del regolamento (UE) n. 525/2013

(Testo rilevante ai fini del SEE)

IL PARLAMENTO EUROPEO E IL CONSIGLIO DELL'UNIONE EUROPEA,

visto il trattato sul funzionamento dell'Unione europea, in particolare l'articolo 192, paragrafo 1,

vista la proposta della Commissione europea,

previa trasmissione del progetto di atto legislativo ai parlamenti nazionali,

visto il parere del Comitato economico e sociale europeo ⁽¹⁾,

visto il parere del Comitato delle regioni ⁽²⁾,

deliberando secondo la procedura legislativa ordinaria ⁽³⁾,

considerando quanto segue:

- (1) Nelle conclusioni del 23 e 24 ottobre 2014 sul quadro per le politiche dell'energia e del clima all'orizzonte 2030 il Consiglio europeo ha sancito un obiettivo vincolante di riduzione delle emissioni di gas a effetto serra in tutti i settori economici dell'Unione di almeno il 40 % entro il 2030 rispetto ai livelli del 1990 e tale obiettivo è stato riaffermato nelle conclusioni del Consiglio europeo del 17 e 18 marzo 2016.
- (2) Nelle conclusioni del 23 e 24 ottobre 2014 il Consiglio europeo ha affermato che l'obiettivo di riduzione delle emissioni di almeno il 40 % dovrebbe essere raggiunto collettivamente dall'Unione nel modo più efficace possibile sotto il profilo dei costi, mediante riduzioni nel sistema di scambio di quote di emissione dell'Unione europea («EU ETS») di cui alla direttiva 2003/87/CE del Parlamento europeo e del Consiglio ⁽⁴⁾ e nei settori non ETS, in misura pari, rispettivamente, al 43 % e al 30 % entro il 2030 rispetto ai livelli del 2005. È opportuno che tutti i settori dell'economia contribuiscano a realizzare tali riduzioni delle emissioni di gas a effetto serra e che tutti gli Stati membri partecipino a questo sforzo in uno spirito di equilibrio fra equità e solidarietà. Si dovrebbe proseguire con la metodologia di fissazione degli obiettivi di riduzione nazionali per i settori non ETS, con tutti gli elementi applicati nella decisione n. 406/2009/CE del Parlamento europeo e del Consiglio ⁽⁵⁾, fino al 2030, ripartendo lo sforzo in base al prodotto interno lordo (PIL) pro capite. Tutti gli Stati membri dovrebbero contribuire alla riduzione globale dell'Unione nel 2030 con obiettivi compresi fra lo 0 % e il - 40 % rispetto al 2005. È opportuno che gli obiettivi nazionali per gli Stati membri con un PIL pro capite superiore alla media dell'Unione siano adeguati di conseguenza affinché il principio dell'efficiacia rispetto ai costi sia applicato in modo equo ed equilibrato. Il conseguimento di queste riduzioni delle emissioni di gas a effetto serra dovrebbe incentivare l'efficienza e l'innovazione nell'economia dell'Unione, in special modo promuovendo miglioramenti nell'edilizia, nell'agricoltura, nella gestione dei rifiuti e nei trasporti, nella misura in cui rientrano nell'ambito di applicazione del presente regolamento.

⁽¹⁾ GU C 75 del 10.3.2017, pag. 103.

⁽²⁾ GU C 272 del 17.8.2017, pag. 36.

⁽³⁾ Posizione del Parlamento europeo del 17 aprile 2018 (non ancora pubblicata nella Gazzetta ufficiale) e decisione del Consiglio del 14 maggio 2018.

⁽⁴⁾ Direttiva 2003/87/CE del Parlamento europeo e del Consiglio, del 13 ottobre 2003, che istituisce un sistema per lo scambio di quote di emissioni dei gas a effetto serra nella Comunità e che modifica la direttiva 96/61/CE del Consiglio (GU L 275 del 25.10.2003, pag. 32).

⁽⁵⁾ Decisione n. 406/2009/CE del Parlamento europeo e del Consiglio, del 23 aprile 2009, concernente gli sforzi degli Stati membri per ridurre le emissioni dei gas a effetto serra al fine di adempiere agli impegni della Comunità in materia di riduzione delle emissioni di gas a effetto serra entro il 2020 (GU L 140 del 5.6.2009, pag. 136).

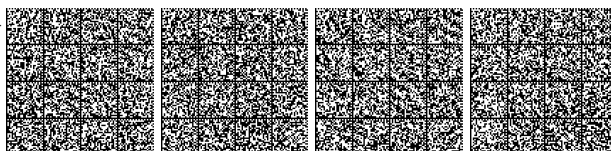

- (3) Il presente regolamento è uno degli strumenti di attuazione degli impegni assunti dall'Unione nell'ambito dell'accordo di Parigi ⁽¹⁾, adottato nell'ambito della convenzione quadro delle Nazioni Unite sui cambiamenti climatici («UNFCCC»). L'accordo di Parigi è stato concluso, a nome dell'Unione, il 5 ottobre 2016 mediante decisione (UE) 2016/1841 del Consiglio ⁽²⁾. L'impegno dell'Unione di ridurre le emissioni di gas a effetto serra in tutti i settori dell'economia era contenuto nel contributo, stabilito a livello nazionale, presentato il 6 marzo 2015 al segretariato dell'UNFCCC dall'Unione e dai suoi Stati membri in vista dell'accordo di Parigi. L'accordo di Parigi è entrato in vigore il 4 novembre 2016 e sostituisce l'approccio adottato nell'ambito del protocollo di Kyoto del 1997, che non sarà più applicato dopo il 2020.
- (4) L'accordo di Parigi stabilisce, tra l'altro, un obiettivo a lungo termine in linea con l'obiettivo di mantenere l'aumento della temperatura mondiale ben al di sotto di 2 °C rispetto ai livelli preindustriali e di continuare ad adoperarsi per mantenerlo al di sotto di 1,5 °C rispetto ai medesimi. Mette in rilievo anche l'importanza di adattarsi agli effetti negativi del cambiamento climatico e di rendere i flussi finanziari coerenti con un percorso che mira a uno sviluppo a basse emissioni di gas a effetto serra e resiliente ai cambiamenti climatici. L'accordo di Parigi esorta anche a raggiungere un equilibrio fra le fonti di emissioni e gli assorbimenti antropogenici di gas a effetto serra nella seconda metà del corrente secolo e invita le parti ad agire per conservare e migliorare, ove opportuno, i pozzi e i serbatoi di gas a effetto serra, comprese le foreste.
- (5) Nelle conclusioni del 29 e 30 ottobre 2009 il Consiglio europeo ha sostenuto l'obiettivo dell'Unione di ridurre, entro il 2050, le emissioni di gas a effetto serra dell'80-95 % rispetto ai livelli del 1990, nel contesto della riduzione delle emissioni che, secondo il gruppo intergovernativo sul cambiamento climatico (IPCC), i paesi sviluppati dovrebbero realizzare collettivamente.
- (6) I contributi determinati a livello nazionale delle parti dell'accordo di Parigi devono tradurre la più alta ambizione possibile e tracciare una progressione nel tempo. Le parti dell'accordo di Parigi dovrebbero inoltre adoperarsi per formulare e comunicare la messa a punto di strategie di sviluppo a lungo termine a basse emissioni di gas a effetto serra, tenendo presenti gli obiettivi dell'accordo stesso. Nelle conclusioni del 13 ottobre 2017 il Consiglio riconosce l'importanza degli obiettivi a lungo termine e dei cicli di revisione quinquennali nell'attuazione dell'accordo di Parigi ed evidenzia l'importanza di strategie di sviluppo di lungo periodo a basse emissioni di gas a effetto serra quali strumento politico per sviluppare percorsi affidabili e i cambiamenti politici a lungo termine necessari per conseguire gli obiettivi dell'accordo di Parigi.
- (7) Per realizzare la transizione verso l'energia pulita occorre modificare i comportamenti d'investimento e offrire nuovi incentivi nell'intero spettro delle politiche. Per l'Unione è di primaria importanza la creazione di un'Unione dell'energia resiliente capace di garantire un approvvigionamento energetico sicuro, sostenibile, competitivo e a prezzi ragionevoli ai suoi cittadini. Per raggiungere tale obiettivo è necessario proseguire con azioni ambiziose per il clima mediante il presente regolamento e compiere progressi riguardo ad altri aspetti dell'Unione dell'energia, come indicato nella comunicazione della Commissione, del 25 febbraio 2015, intitolata «Una strategia quadro per un'Unione dell'energia resiliente, corredata da una politica lungimirante in materia di cambiamenti climatici».
- (8) Una serie di misure dell'Unione rafforza la capacità degli Stati membri di rispettare gli impegni assunti sul fronte del clima ed è determinante per conseguire le necessarie riduzioni delle emissioni di gas a effetto serra nei settori disciplinati dal presente regolamento. Tali misure ricomprendono l'adozione di norme in materia di gas fluorurati a effetto serra, riduzione delle emissioni di CO₂ dei veicoli stradali, prestazione energetica degli edifici, fonti rinnovabili di energia, efficienza energetica ed economia circolare, nonché la messa a punto di strumenti di finanziamento dell'Unione destinati a investimenti nel settore del clima.
- (9) Nelle conclusioni del 19 e 20 marzo 2015 il Consiglio europeo ha affermato che l'Unione è impegnata a costruire un'Unione dell'energia con politiche lungimiranti in materia di clima sulla base della strategia quadro della Commissione, le cui cinque dimensioni sono strettamente interrelate e si rafforzano reciprocamente. La moderazione della domanda di energia è una delle cinque dimensioni di tale strategia dell'Unione dell'energia. Il miglioramento dell'efficienza energetica può consentire riduzioni rilevanti delle emissioni di gas a effetto serra. Può inoltre andare a beneficio dell'ambiente e della salute, migliorare la sicurezza energetica, diminuire i costi energetici a carico delle famiglie e delle imprese, concorrere ad alleviare la precarietà energetica e determinare un aumento dei posti di lavoro e dell'attività in tutti i settori dell'economia. Le misure che contribuiscono a diffondere maggiormente le tecnologie di risparmio energetico negli edifici, nell'industria e nei trasporti potrebbero costituire un modo efficiente sotto il profilo dei costi per aiutare gli Stati membri a conseguire gli obiettivi di cui al presente regolamento.

⁽¹⁾ Accordo di Parigi (GUL 282 del 19.10.2016, pag. 4).

⁽²⁾ Decisione (UE) 2016/1841 del Consiglio, del 5 ottobre 2016, relativa alla conclusione, a nome dell'Unione europea, dell'accordo di Parigi adottato nell'ambito della Convenzione quadro delle Nazioni Unite sui cambiamenti climatici (GUL 282 del 19.10.2016, pag. 1).

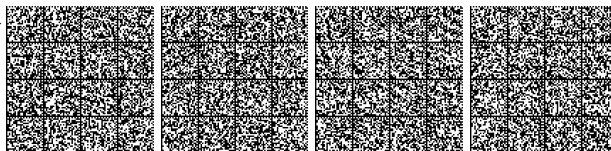

- (10) L'uso e lo sviluppo di prassi e tecnologie sostenibili e innovative può rafforzare il ruolo del settore agricolo in relazione alla mitigazione dei cambiamenti climatici e all'adattamento a essi, in particolare riducendo le emissioni di gas a effetto serra e mantenendo e migliorando i pozzi e le riserve di carbonio. Al fine di ridurre l'impronta di carbonio ed ecologica del settore agricolo, pur mantenendone la produttività, la capacità di rigenerazione e la vitalità, è importante potenziare l'azione di mitigazione dei cambiamenti climatici e adattamento a essi, nonché il finanziamento della ricerca per lo sviluppo di prassi e tecnologie sostenibili e innovative e i relativi investimenti.
- (11) Il settore agricolo esercita un impatto diretto e significativo sulla biodiversità e gli ecosistemi. Per tale motivo, è importante garantire la coerenza fra l'obiettivo del presente regolamento e altri obiettivi e politiche dell'Unione, come la politica agricola comune e gli obiettivi connessi alla strategia sulla biodiversità, alla strategia forestale e alla strategia sull'economia circolare.
- (12) Il settore dei trasporti rappresenta quasi un quarto delle emissioni di gas a effetto serra dell'Unione. È pertanto importante ridurre le emissioni di gas a effetto serra e i rischi connessi alla dipendenza da combustibili fossili nel settore dei trasporti attraverso un approccio globale che promuova, anche successivamente al 2020, la riduzione delle emissioni di gas a effetto serra e l'efficienza energetica nei trasporti, i trasporti elettrici, il passaggio a modalità di trasporto più sostenibili e le fonti energetiche rinnovabili sostenibili nei trasporti. Il passaggio a una mobilità a basse emissioni nell'ambito della più ampia transizione verso un'economia a basse emissioni di carbonio sicura e sostenibile può essere agevolato mediante l'introduzione di condizioni favorevoli e forti incentivi, nonché mediante strategie a lungo termine che possano rafforzare gli investimenti.
- (13) L'impatto delle politiche e misure dell'Unione e nazionali che attuano il presente regolamento dovrebbe essere valutato in linea con gli obblighi di monitoraggio e comunicazione di cui al regolamento (UE) n. 525/2013 del Parlamento europeo e del Consiglio⁽¹⁾.
- (14) Fatti salvi i poteri dell'autorità di bilancio, la metodologia di integrazione attuata nell'ambito del quadro finanziario pluriennale 2014-2020 dovrebbe, ove opportuno, essere proseguita e migliorata, al fine di rispondere alle sfide e al fabbisogno di investimenti connessi all'azione per il clima a partire dal 2021. I finanziamenti dell'Unione dovrebbero essere coerenti con gli obiettivi del quadro 2030 per le politiche dell'energia e del clima e gli obiettivi a lungo termine formulati nell'accordo di Parigi, al fine di garantire l'efficacia della spesa pubblica. La Commissione dovrebbe preparare una relazione sull'impatto del finanziamento dell'Unione concesso a titolo del bilancio dell'Unione o di altre fonti ai sensi del diritto dell'Unione sulle emissioni di gas a effetto serra nei settori di cui al presente regolamento o alla direttiva 2003/87/CE.
- (15) È opportuno che il presente regolamento si applichi alle emissioni di gas a effetto serra delle categorie di fonti individuate dall'IPCC, vale a dire energia, processi industriali e uso dei prodotti, agricoltura e rifiuti, determinate ai sensi del regolamento (UE) n. 525/2013, fatta eccezione per le emissioni di gas a effetto serra provenienti dalle attività di cui all'allegato I della direttiva 2003/87/CE.
- (16) I dati attualmente contenuti negli inventari nazionali dei gas a effetto serra, nei registri nazionali e nel registro dell'Unione non sono sufficienti a determinare, a livello di singolo Stato membro, le emissioni di CO₂ prodotte dal settore del trasporto aereo a livello nazionale che non sono disciplinate dalla direttiva 2003/87/CE. Nell'adottare gli obblighi di comunicazione, l'Unione non dovrebbe imporre agli Stati membri o alle piccole e medie imprese (PMI) oneri sproporzionati rispetto agli obiettivi perseguiti. Poiché le emissioni di CO₂ prodotte dai voli che non sono disciplinati dalla direttiva 2003/87/CE costituiscono soltanto un'esigua parte delle emissioni totali di gas a effetto serra, la loro subordinazione a obblighi di comunicazione sarebbe ingiustificatamente onerosa alla luce degli attuali obblighi imposti al settore in generale dalla direttiva 2003/87/CE. È pertanto opportuno che ai fini del presente regolamento le emissioni di CO₂ risultanti da fonti di categoria IPCC «1.A.3.A trasporto aereo» siano considerate pari a zero.
- (17) È opportuno che la riduzione delle emissioni di gas a effetto serra che ciascuno Stato membro deve effettuare per raggiungere il livello stabilito per il 2030 sia determinata in relazione al rispettivo livello di emissioni riesaminate di gas a effetto serra del 2005 contemplate dal presente regolamento, tranne le emissioni di gas a effetto serra verificate che siano prodotte da impianti in esercizio nel 2005 e inclusi nell'EU ETS solo successivamente. Le assegnazioni annuali di emissioni per il periodo dal 2021 al 2030 dovrebbero essere determinate sulla base dei dati presentati dagli Stati membri e riesaminati dalla Commissione.

⁽¹⁾ Regolamento (UE) n. 525/2013 del Parlamento europeo e del Consiglio, del 21 maggio 2013, relativo a un meccanismo di monitoraggio e comunicazione delle emissioni di gas a effetto serra e di comunicazione di altre informazioni in materia di cambiamenti climatici a livello nazionale e dell'Unione europea e che abroga la decisione n. 280/2004/CE (GU L 165 del 18.6.2013, pag. 13).



- (18) L'approccio adottato nella decisione n. 406/2009/CE, che fissa limiti nazionali annuali vincolanti, dovrebbe continuare a essere utilizzato nel periodo 2021-2030. Le norme relative alla determinazione delle assegnazioni annuali di emissioni per ciascuno Stato membro, quali definite nel presente regolamento, dovrebbero seguire la stessa metodologia prevista per gli Stati membri con limiti negativi a norma della suddetta decisione, ma impostando una traiettoria che inizia a cinque dodicesimi del periodo intercorrente fra il 2019 e il 2020 oppure nel 2020 con un livello pari alle medie delle emissioni di gas serra nel periodo 2016-2018 e termina con il limite previsto al 2030 per ciascuno Stato membro. Per garantire contributi appropriati all'obiettivo di riduzione delle emissioni di gas a effetto serra dell'Unione per il periodo 2021-2030, la data di inizio della traiettoria dovrebbe essere stabilita per ciascuno Stato membro avendo a riferimento quella, tra tali date, che comporti un'assegnazione inferiore. Dovrebbe essere previsto un adeguamento dell'assegnazione annuale di emissioni relativa al 2021 per gli Stati membri che presentino un limite positivo a norma della decisione n. 406/2009/CE e, allo stesso tempo, un aumento delle assegnazioni annuali di emissioni tra il 2017 e il 2020 stabilito ai sensi della decisione 2013/162/UE della Commissione⁽¹⁾ e della decisione di esecuzione 2013/634/UE della Commissione⁽²⁾, per rispecchiare la capacità di aumento delle emissioni di gas a effetto serra in quel periodo.

È opportuno prevedere un adeguamento aggiuntivo per taluni Stati membri a riconoscimento della situazione eccezionale in cui si trovano, avendo un limite positivo a norma della decisione n. 406/2009/CE e presentando, allo stesso tempo, o le più basse emissioni di gas a effetto serra pro capite a norma di tale decisione o la quota più bassa di emissioni di gas a effetto serra da settori non disciplinati da tale decisione rispetto alle loro emissioni di gas a effetto serra totali. Detto adeguamento aggiuntivo dovrebbe coprire soltanto parte delle riduzioni delle emissioni di gas a effetto serra necessarie nel periodo compreso dal 2021 e il 2029 per mantenere gli incentivi per le riduzioni aggiuntive delle emissioni di gas a effetto serra e non incidere sul raggiungimento dell'obiettivo per il 2030, tenendo conto dell'uso di altri adeguamenti e flessibilità di cui al presente regolamento.

- (19) È opportuno attribuire alla Commissione competenze di esecuzione al fine di garantire condizioni uniformi di esecuzione delle disposizioni del presente regolamento riguardanti la fissazione delle assegnazioni annuali di emissioni degli Stati membri. È altresì opportuno che tali competenze siano esercitate conformemente al regolamento (UE) n. 182/2011 del Parlamento europeo e del Consiglio⁽³⁾.
- (20) Nelle conclusioni del 23 e 24 ottobre 2014 il Consiglio europeo ha dichiarato che la disponibilità e l'impiego degli attuali strumenti di flessibilità nei settori non ETS dovrebbero essere rafforzati in misura significativa per garantire l'efficacia, in termini di costi, dello sforzo collettivo dell'Unione e la convergenza delle emissioni di gas a effetto serra pro capite entro il 2030. Per potenziare l'efficacia globale della riduzione totale delle emissioni rispetto ai costi, gli Stati membri dovrebbero poter accumulare e prendere a prestito parte delle loro assegnazioni annuali di emissioni. Dovrebbero inoltre essere in grado di trasferire ad altri Stati membri parte della loro assegnazione annuale di emissioni. È opportuno garantire che tali trasferimenti siano effettuati in condizioni di trasparenza e che siano eseguiti con modalità reciprocamente concordate, come la vendita all'asta, il ricorso a intermediari del mercato operanti a titolo di agenti o con accordi bilaterali. Qualsiasi trasferimento di questo tipo potrebbe essere il risultato di un progetto o di un programma di mitigazione dei gas serra effettuato nello Stato membro venditore e finanziato dallo Stato membro ricevente. Gli Stati membri dovrebbero inoltre essere in grado di promuovere la costituzione di partenariati pubblico-privato per progetti di cui all'articolo 24 bis, paragrafo 1, della direttiva 2003/87/CE.
- (21) Dovrebbe essere introdotto uno strumento di flessibilità *una tantum* con cui agevolare il conseguimento degli obiettivi per gli Stati membri aventi obiettivi nazionali di riduzione notevolmente superiori sia alla media dell'Unione sia al loro potenziale di riduzione, in termini di costi, realizzabile in modo efficace in termini di costi, nonché per gli Stati membri che nel 2013 non hanno assegnato quote gratuite EU ETS agli impianti industriali. Al fine di salvaguardare l'obiettivo della riserva stabilizzatrice del mercato prevista dalla decisione (UE) 2015/1814 del Parlamento europeo e del Consiglio⁽⁴⁾ di affrontare gli squilibri strutturali tra domanda e offerta nell'EU ETS, le quote EU ETS prese in considerazione per lo strumento di flessibilità *una tantum* dovrebbero essere considerate come quote EU ETS in circolazione al momento di determinare il numero totale di quote EU ETS in circolazione in un dato anno. Nella prima revisione prevista dalla suddetta decisione la Commissione dovrebbe valutare se mantenere tale contabilizzazione come quote EU ETS in circolazione.

⁽¹⁾ Decisione 2013/162/UE della Commissione, del 26 marzo 2013, che determina le assegnazioni annuali di emissioni degli Stati membri per il periodo dal 2013 al 2020 a norma della decisione n. 406/2009/CE del Parlamento europeo e del Consiglio (GU L 90 del 28.3.2013, pag. 106).

⁽²⁾ Decisione di esecuzione 2013/634/UE della Commissione, del 31 ottobre 2013, sugli adeguamenti delle assegnazioni annuali di emissioni degli Stati membri per il periodo dal 2013 al 2020 a norma della decisione n. 406/2009/CE del Parlamento europeo e del Consiglio (GU L 292 dell'1.11.2013, pag. 19).

⁽³⁾ Regolamento (UE) n. 182/2011 del Parlamento europeo e del Consiglio, del 16 febbraio 2011, che stabilisce le regole e i principi generali relativi alle modalità di controllo da parte degli Stati membri dell'esercizio delle competenze di esecuzione attribuite alla Commissione (GU L 55 del 28.2.2011, pag. 13).

⁽⁴⁾ Decisione (UE) 2015/1814 del Parlamento europeo e del Consiglio, del 6 ottobre 2015, relativa all'istituzione e al funzionamento di una riserva stabilizzatrice del mercato nel sistema dell'Unione per lo scambio di quote di emissione dei gas a effetto serra e recante modifica della direttiva 2003/87/CE (GU L 264 del 9.10.2015, pag. 1).

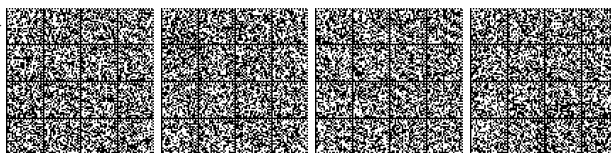

- (22) Il regolamento (UE) 2018/841 del Parlamento europeo e del Consiglio ⁽¹⁾ stabilisce le norme di contabilizzazione delle emissioni e degli assorbimenti dei gas a effetto serra derivanti dall'uso del suolo, dai cambiamenti di uso del suolo e dalla silvicoltura («LULUCF»). Le attività che rientrano nell'ambito di applicazione di tale regolamento non dovrebbero essere oggetto del presente regolamento. Tuttavia, dato che il risultato ambientale di cui al presente regolamento, ossia la riduzione dei livelli di emissioni di gas a effetto serra, varia se si tiene conto, fino a una quantità pari alla somma del loro totale netto, degli assorbimenti e delle emissioni risultanti da terreni imboschiti, da terreni disboscati, da terre coltivate gestite, da pascoli gestiti e, a determinate condizioni, da terreni forestali gestiti, nonché, ove reso obbligatorio dal regolamento (UE) 2018/841, da zone umide gestite, come definiti in tale regolamento, si dovrebbe offrire agli Stati membri un'ulteriore possibilità di onorare i propri impegni, se necessario, introducendo uno strumento di flessibilità LULUCF che consenta di tenere conto della quantità massima di 280 milioni di tonnellate di CO₂ equivalente di tali assorbimenti, suddivisa tra gli Stati membri. Tale importo totale e la sua ripartizione tra gli Stati membri dovrebbero tener conto del potenziale di mitigazione ridotto del settore agricolo e della destinazione dei suoli, nonché di un contributo appropriato di tale settore alla mitigazione e al sequestro dei gas a effetto serra. Oltre a ciò, l'eliminazione volontaria di assegnazioni annuali di emissioni ai sensi del presente regolamento dovrebbe consentire che tali quantitativi siano presi in considerazione in sede di valutazione della conformità degli Stati membri agli obblighi di cui al regolamento (UE) 2018/841.
- (23) Il 30 novembre 2016 la Commissione ha presentato una proposta di regolamento del Parlamento europeo e del Consiglio sulla governance dell'Unione dell'energia («proposta sulla governance») in base a cui gli Stati membri sono tenuti a redigere piani nazionali integrati per l'energia e il clima nel contesto della pianificazione strategica in entrambi questi settori per tutte e cinque le dimensioni fondamentali dell'Unione dell'energia. In base alla proposta sulla governance, i piani nazionali per il periodo 2021-2030 devono svolgere un ruolo fondamentale nella pianificazione, da parte degli Stati membri, del loro rispetto del presente regolamento e del regolamento (UE) 2018/841. A tal fine, gli Stati membri devono definire le politiche e le misure per soddisfare gli obblighi di cui al presente regolamento e al regolamento (UE) 2018/841, nella prospettiva dell'obiettivo a lungo termine di trovare un equilibrio fra emissioni e assorbimenti di gas a effetto serra in linea con l'accordo di Parigi. Tali piani devono anche contenere una valutazione degli impatti delle politiche e delle misure pianificate per conseguire gli obiettivi. In base alla proposta sulla governance, la Commissione dovrebbe poter indicare nelle proprie raccomandazioni sui progetti di piani nazionali l'adeguatezza del livello di ambizione e della successiva attuazione delle politiche e delle misure. Il possibile utilizzo della flessibilità LULUCF per conformarsi al presente regolamento dovrebbe essere preso in considerazione al momento di elaborare detti piani.
- (24) Il compito dell'Agenzia europea dell'ambiente è quello di promuovere lo sviluppo sostenibile e contribuire a un miglioramento significativo e misurabile dell'ambiente, fornendo informazioni tempestive, mirate, pertinenti e attendibili ai responsabili delle politiche, alle istituzioni pubbliche e ai cittadini. L'Agenzia europea dell'ambiente dovrebbe assistere la Commissione, laddove necessario, in linea con il programma di lavoro annuale dell'Agenzia.
- (25) Qualsiasi adeguamento dell'ambito d'applicazione di cui agli articoli 11, 24, 24 bis e 27 della direttiva 2003/87/CE dovrebbe comportare l'adeguamento corrispondente della quantità massima di emissioni di gas a effetto serra contemplate dal presente regolamento. Di conseguenza, gli Stati membri che includano nei loro impegni a norma del presente regolamento emissioni di gas a effetto serra supplementari relative a impianti precedentemente disciplinati dalla direttiva 2003/87/CE dovrebbero attuare politiche e misure supplementari nei settori contemplati dal presente regolamento al fine di ridurre tali emissioni di gas a effetto serra.
- (26) Come riconoscimento degli sforzi precedenti compiuti dal 2013 dagli Stati membri che in quell'anno avevano un PIL pro capite inferiore alla media dell'Unione, è opportuno stabilire una riserva di sicurezza limitata per uso speciale corrispondente al massimo a 105 milioni di tonnellate di CO₂ equivalente, mantenendo al contempo l'integrità ambientale del presente regolamento, nonché gli incentivi per le azioni degli Stati membri oltre i contributi minimi a norma del presente regolamento. La riserva di sicurezza dovrebbe andare a vantaggio degli Stati membri il cui PIL pro capite era inferiore alla media dell'Unione nel 2013, le cui emissioni di gas a effetto serra restano inferiori alle loro assegnazioni annuali di emissioni per il periodo dal 2013 al 2020 e che, nonostante ricorrano agli altri strumenti di flessibilità previsti dal presente regolamento, hanno difficoltà a raggiungere il loro obiettivo di emissioni di gas a effetto serra per il 2030. Una riserva di sicurezza di tali dimensioni coprirebbe una parte significativa del deficit collettivo previsto degli Stati membri ammissibili nel periodo 2021-2030, senza

⁽¹⁾ Regolamento (UE) 2018/841 del Parlamento europeo e del Consiglio, del 30 maggio 2018 relativo all'inclusione delle emissioni e degli assorbimenti di gas a effetto serra risultanti dall'uso del suolo, dal cambiamento di uso del suolo e dalla silvicoltura nel quadro 2030 per il clima e l'energia, e recante modifica del regolamento (UE) n. 525/2013 e della decisione n. 529/2013/UE (cfr. pag. 1 della presente Gazzetta ufficiale).



l'attuazione di politiche supplementari, pur mantenendo gli incentivi per misure supplementari. La riserva di sicurezza dovrebbe essere disponibile per tali Stati membri nel 2032, a determinate condizioni e purché il suo utilizzo non pregiudichi il conseguimento dell'obiettivo dell'Unione di una riduzione delle emissioni dei gas a effetto serra pari al 30 % per l'anno 2030 nei settori contemplati dal presente regolamento.

- (27) Al fine di riflettere gli sviluppi nell'ambito del regolamento (UE) 2018/841, nonché di garantire la corretta contabilizzazione a norma del presente regolamento, è opportuno delegare alla Commissione il potere di adottare atti conformemente all'articolo 290 del trattato sul funzionamento dell'Unione europea riguardo alla possibilità di utilizzare le categorie di contabilizzazione del suolo dei terreni forestali gestiti e delle zone umide gestite nell'ambito del margine di flessibilità LULUCF e riguardo alla contabilizzazione delle transazioni a norma del presente regolamento, compreso il ricorso agli strumenti di flessibilità, l'applicazione dei controlli di conformità e il corretto funzionamento della riserva di sicurezza, per mezzo del registro istituito a norma dell'articolo 10 del regolamento (UE) n. 525/2013 («registro dell'Unione»). Le informazioni relative alla contabilizzazione a norma del presente regolamento dovrebbero essere accessibili al pubblico. Le disposizioni necessarie per la contabilizzazione delle transazioni dovrebbero essere contenute in uno strumento unico che combini le disposizioni contabili a norma del regolamento (UE) n. 525/2013, del regolamento (UE) 2018/841, del presente regolamento e della direttiva 2003/87/CE. È di particolare importanza che durante i lavori preparatori la Commissione svolga adeguate consultazioni, anche a livello di esperti, nel rispetto dei principi stabiliti nell'accordo interistituzionale «Legiferare meglio» del 13 aprile 2016 ⁽¹⁾. In particolare, al fine di garantire la parità di partecipazione alla preparazione degli atti delegati, il Parlamento europeo e il Consiglio ricevono tutti i documenti contemporaneamente agli esperti degli Stati membri, e i loro esperti hanno sistematicamente accesso alle riunioni dei gruppi di esperti della Commissione incaricati della preparazione di tali atti delegati.
- (28) Il presente regolamento dovrebbe essere riesaminato nel 2024 e successivamente ogni cinque anni, al fine di valutarne il funzionamento generale, in particolare per quanto riguarda l'esigenza di rendere più rigorose le politiche e le misure dell'Unione. Il riesame dovrebbe tener conto, tra l'altro, dell'evoluzione delle situazioni nazionali e dei risultati del dialogo di facilitazione del 2018 conformemente all'UNFCCC («dialogo di Talanoa») e del bilancio mondiale a norma dell'accordo di Parigi. Nell'ambito del riesame, si dovrebbe prendere in considerazione anche l'equilibrio fra offerta e domanda di assegnazioni annuali delle emissioni, al fine di garantire l'adeguatezza degli obblighi previsti dal presente regolamento. Inoltre, nell'ambito delle sue regolari relazioni a norma del regolamento (UE) n. 525/2013, entro il 31 ottobre 2019 la Commissione dovrebbe valutare i risultati del dialogo di Talanoa. Il riesame per il periodo successivo al 2030 dovrebbe essere in linea con gli obiettivi a lungo termine e gli impegni assunti conformemente all'accordo di Parigi e, a tale scopo, dovrebbe rispecchiare una progressione nel tempo.
- (29) Per garantire che la comunicazione e la verifica delle emissioni di gas a effetto serra e di altre informazioni necessarie a valutare l'andamento delle assegnazioni annuali di emissioni degli Stati membri avvengano all'insegna dell'efficienza, della trasparenza e dell'efficacia sotto il profilo dei costi, gli obblighi di comunicazione e di valutazione annuali a norma del presente regolamento dovrebbero essere integrati con i pertinenti articoli del regolamento (UE) n. 525/2013. Tale regolamento dovrebbe anche garantire che i progressi realizzati dagli Stati membri nel ridurre le emissioni di gas a effetto serra continuino a essere valutati ogni anno, tenendo conto dell'evoluzione delle politiche e delle misure dell'Unione, nonché delle informazioni trasmesse dagli Stati membri. Ogni due anni la valutazione dovrebbe includere proiezioni sui progressi previsti a livello di Unione, per tenere fede agli obiettivi di riduzione, e su quelli previsti a livello di Stati membri, per adempiere gli obblighi a essi incombenti. L'applicazione delle deduzioni dovrebbe tuttavia essere presa in considerazione soltanto ogni cinque anni, in modo da tenere conto del contributo potenziale dei terreni imboschiti, dei terreni disboscati, delle terre coltivate gestite e dei pascoli gestiti a norma del regolamento (EU) 2018/841. Ciò non pregiudica l'obbligo della Commissione di garantire il rispetto degli obblighi degli Stati membri derivanti dal presente regolamento o il potere della Commissione di avviare procedimenti di infrazione a tal fine.
- (30) È opportuno modificare di conseguenza il regolamento (UE) n. 525/2013.
- (31) Poiché gli obiettivi del presente regolamento, con particolare riferimento alla determinazione degli obblighi degli Stati membri riguardanti i loro contributi minimi per il periodo compreso tra il 2021 e il 2030 per raggiungere l'obiettivo dell'Unione di ridurre le sue emissioni di gas a effetto serra e di contribuire al conseguimento degli obiettivi dell'accordo di Parigi, non possono essere conseguiti in misura sufficiente dagli Stati membri ma, a motivo della portata e degli effetti degli stessi, possono essere conseguiti meglio a livello di Unione, quest'ultima può intervenire in base al principio di sussidiarietà sancito dall'articolo 5 del trattato sull'Unione europea. Il presente regolamento si limita a quanto è necessario per conseguire tali obiettivi in ottemperanza al principio di proporzionalità enunciato nello stesso articolo.

⁽¹⁾ GUL 123 del 12.5.2016, pag. 1.

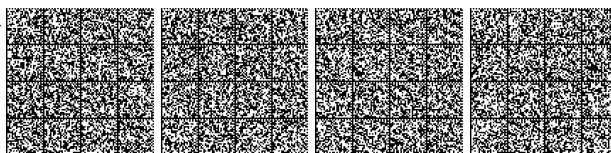

(32) Il presente regolamento non pregiudica obiettivi nazionali più rigorosi,

HANNO ADOTTATO IL PRESENTE REGOLAMENTO:

Articolo 1

Oggetto

Il presente regolamento stabilisce gli obblighi degli Stati membri relativi ai rispettivi contributi minimi per il periodo compreso tra il 2021 e il 2030 ai fini del raggiungimento dell'obiettivo dell'Unione di ridurre al 2030 le proprie emissioni di gas a effetto serra del 30 % rispetto al 2005 nei settori di cui all'articolo 2 del presente regolamento e contribuisce al conseguimento degli obiettivi dell'accordo di Parigi. Il presente regolamento stabilisce inoltre le norme relative alla determinazione delle assegnazioni annuali di emissioni e alla valutazione dei progressi compiuti dagli Stati membri nell'apporto dei rispettivi contributi minimi.

Articolo 2

Ambito di applicazione

1. Il presente regolamento si applica alle emissioni di gas a effetto serra delle categorie di fonti IPCC «energia», «processi industriali e uso dei prodotti», «agricoltura» e «rifiuti» determinate ai sensi del regolamento (UE) n. 525/2013, escluse le emissioni di gas a effetto serra risultanti dalle attività di cui all'allegato I della direttiva 2003/87/CE.
2. Fatti salvi l'articolo 7 e l'articolo 9, paragrafo 2, del presente regolamento, quest'ultimo non si applica alle emissioni e agli assorbimenti di gas a effetto serra disciplinati dal regolamento (UE) 2018/841.
3. Ai fini del presente regolamento, le emissioni di CO₂ risultanti dalla categoria di fonti IPCC «1.A.3.A trasporto aereo» sono considerate pari a zero.

Articolo 3

Definizioni

Ai fini del presente regolamento si intende per:

- 1) «emissioni di gas a effetto serra», le emissioni di biossido di carbonio (CO₂), metano (CH₄), protossido di azoto (N₂O), idrofluorocarburi (HFCs), perfluorocarburi (PFCs), trifluoruro di azoto (NF₃) ed esafluoruro di zolfo (SF₆) espresse in tonnellate di biossido di carbonio equivalente, determinate ai sensi del regolamento (UE) n. 525/2013 e rientranti nell'ambito d'applicazione del presente regolamento;
- 2) «assegnazioni annuali di emissioni», le emissioni massime di gas a effetto serra consentite per ogni anno tra il 2021 e il 2030, determinate ai sensi dell'articolo 4, paragrafo 3, e dell'articolo 10;
- 3) «quota EU ETS», una «quota» come definita all'articolo 3, lettera a), della direttiva 2003/87/CE.

Articolo 4

Livelli annuali di emissioni per il periodo compreso tra il 2021 e il 2030

1. Al 2030 ciascuno Stato membro limita le proprie emissioni di gas a effetto serra almeno della percentuale stabilita per ciascuno di essi nell'allegato I rispetto alle emissioni di gas a effetto serra del 2005 determinate a norma del paragrafo 3 del presente articolo.
2. Fatti salvi gli strumenti di flessibilità di cui agli articoli 5, 6 e 7 del presente regolamento, nonché l'adeguamento di cui all'articolo 10, paragrafo 2, del presente regolamento, e tenuto conto delle eventuali deduzioni derivanti dall'applicazione dell'articolo 7 della decisione n. 406/2009/CE, ciascuno Stato membro assicura che le emissioni di gas a effetto serra per ogni anno compreso tra il 2021 e il 2029 non superino il limite definito da una traiettoria lineare che inizia con un livello pari alla media delle emissioni di gas serra degli anni 2016, 2017 e 2018, determinate a norma del paragrafo 3 del presente articolo, e termina nel 2030 con il limite fissato per tale Stato membro nell'allegato I del presente regolamento. La traiettoria lineare di uno Stato membro inizia a cinque dodicesimi del periodo intercorrente fra il 2019 e il 2020 o nel 2020, a seconda di quale data comporti un'assegnazione inferiore per detto Stato membro.
3. La Commissione adotta atti di esecuzione che stabiliscono le assegnazioni annuali di emissioni per il periodo compreso tra il 2021 e il 2030 espresse in tonnellate di CO₂ equivalente, come specificato nei paragrafi 1 e 2 del presente articolo. Ai fini dei suddetti atti di esecuzione, la Commissione procede a un riesame completo dell'ultimo inventario nazionale per gli anni 2005 e dal 2016 al 2018 presentato dagli Stati membri a norma dell'articolo 7 del regolamento (UE) n. 525/2013.

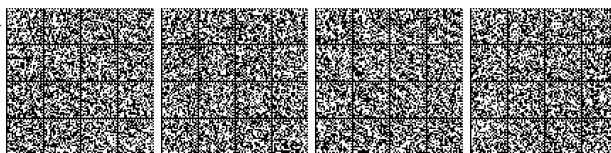

Tali atti di esecuzione indicano, per ciascuno Stato membro, il valore delle emissioni di gas a effetto serra del 2005 utilizzato per determinare le assegnazioni annuali di emissioni specificate ai paragrafi 1 e 2.

4. I suddetti atti di esecuzione specificano altresì, sulla base delle percentuali comunicate dagli Stati membri a norma dell'articolo 6, paragrafo 3, le quantità totali di cui si può tenere conto ai fini della conformità di uno Stato membro a norma dell'articolo 9 tra il 2021 e il 2030. Se la somma delle quantità totali di tutti gli Stati membri supera la quantità totale collettiva di 100 milioni, le quantità totali per ciascuno Stato membro sono ridotte proporzionalmente in modo che la quantità totale collettiva non sia superata.

5. I suddetti atti di esecuzione sono adottati secondo la procedura di esame di cui all'articolo 14.

Articolo 5

Flessibilità attraverso prestiti, operazioni bancarie e trasferimenti

1. Per gli anni del periodo compreso tra il 2021 e il 2025 uno Stato membro può prendere a prestito fino al 10 % dalla sua assegnazione annuale di emissioni per l'anno successivo.

2. Per gli anni del periodo compreso tra il 2026 e il 2029 uno Stato membro può prendere a prestito fino al 5 % dalla sua assegnazione annuale di emissioni per l'anno successivo.

3. Uno Stato membro le cui emissioni di gas a effetto serra per un determinato anno sono inferiori alla propria assegnazione annuale per quell'anno, tenuto conto del ricorso agli strumenti di flessibilità di cui al presente articolo e all'articolo 6, può:

a) per l'anno 2021, riportare agli anni successivi, fino al 2030, la parte in eccesso della sua assegnazione annuale di emissioni; e

b) per gli anni del periodo compreso tra il 2022 e il 2029, riportare agli anni successivi, fino al 2030, la parte in eccesso della sua assegnazione annuale di emissioni fino a una percentuale del 30 % delle sue assegnazioni annuali di emissioni fino a detto anno.

4. Uno Stato membro può trasferire ad altri Stati membri fino al 5 % della sua assegnazione annuale di emissioni relativa a un dato anno per gli anni del periodo compreso tra il 2021 e il 2025, e fino al 10 % per gli anni del periodo compreso tra il 2026 e il 2030. Lo Stato membro ricevente può usare tale quantità ai fini della conformità a norma dell'articolo 9 per l'anno in questione o per anni successivi, fino al 2030.

5. Uno Stato membro le cui emissioni riesaminate di gas a effetto serra per un determinato anno sono inferiori alla sua assegnazione annuale per l'anno in questione può trasferire ad altri Stati membri tale parte in eccesso della sua assegnazione annuale di emissioni, tenuto conto del ricorso agli strumenti di flessibilità di cui ai paragrafi da 1 a 4 del presente articolo e all'articolo 6. Lo Stato membro ricevente può usare tale quantità ai fini della conformità a norma dell'articolo 9 per l'anno in questione o per anni successivi, fino al 2030.

6. Gli Stati membri possono usare i proventi generati dai trasferimenti di assegnazioni annuali di emissioni a norma dei paragrafi 4 e 5 per affrontare i cambiamenti climatici nell'Unione o nei paesi terzi. Gli Stati membri informano la Commissione di qualsiasi iniziativa intrapresa a norma del presente paragrafo.

7. Qualsiasi trasferimento di assegnazioni annuali di emissioni a norma dei paragrafi 4 e 5 può essere il risultato di un progetto o programma di mitigazione dei gas a effetto serra effettuato nello Stato membro venditore e finanziato dallo Stato membro ricevente, purché sia evitata la doppia contabilizzazione e garantita la tracciabilità.

8. Gli Stati membri possono utilizzare i crediti derivanti da progetti a essi rilasciati a norma dell'articolo 24 bis, paragrafo 1, della direttiva 2003/87/CE ai fini della conformità a norma dell'articolo 9 del presente regolamento senza limiti quantitativi di alcun tipo, purché sia evitata la doppia contabilizzazione.

Articolo 6

Strumento di flessibilità per alcuni Stati membri a seguito di una riduzione delle quote EU ETS

1. Gli Stati membri che figurano nell'allegato II del presente regolamento possono beneficiare di una cancellazione limitata fino a un massimo di 100 milioni delle quote EU ETS collettivamente prese in considerazione ai fini della conformità a norma del presente regolamento. Tale cancellazione è effettuata dai volumi messi all'asta dallo Stato membro interessato ai sensi dell'articolo 10 della direttiva 2003/87/CE.

2. Le quote EU ETS prese in considerazione a norma del paragrafo 1 del presente articolo sono considerate quote EU ETS in circolazione ai fini dell'articolo 1, paragrafo 4, della decisione (UE) 2015/1814.

Nel primo riesame a norma dell'articolo 3 di tale decisione, la Commissione valuta se mantenere la contabilizzazione di cui al primo comma del presente paragrafo.

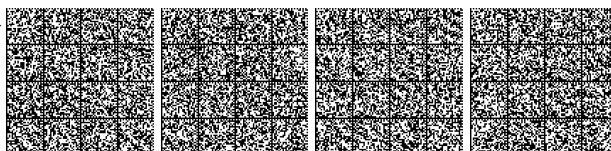

3. Gli Stati membri che figurano nell'allegato II notificano alla Commissione, entro il 31 dicembre 2019, l'eventuale intenzione di avvalersi della cancellazione limitata di quote EU ETS di cui al paragrafo 1 del presente articolo, fino alla percentuale indicata nell'allegato II per ogni anno del periodo compreso tra il 2021 e il 2030 e per ogni Stato membro interessato, ai fini della conformità a norma dell'articolo 9.

Gli Stati membri che figurano nell'allegato II possono decidere di rivedere al ribasso la percentuale comunicata una volta nel 2024 e una volta nel 2027. In tal caso, lo Stato membro interessato provvede alla relativa notifica alla Commissione, rispettivamente, entro il 31 dicembre 2024 o entro il 31 dicembre 2027.

4. Su richiesta di uno Stato membro, l'amministratore centrale designato a norma dell'articolo 20, paragrafo 1, della direttiva 2003/87/CE («amministratore centrale») tiene conto di un ammontare fino alla concorrenza della quantità totale determinata a norma dell'articolo 4, paragrafo 4, del presente regolamento, ai fini della conformità dello Stato membro a norma dell'articolo 9 del presente regolamento. Un decimo della quantità totale di quote EU ETS determinata a norma dell'articolo 4, paragrafo 4, del presente regolamento è cancellato in virtù dell'articolo 12, paragrafo 4, della direttiva 2003/87/CE per ciascun anno del periodo compreso tra il 2021 e il 2030 per detto Stato membro.

5. Laddove uno Stato membro, in conformità del paragrafo 3 del presente articolo, abbia notificato alla Commissione la decisione di rivedere al ribasso la percentuale comunicata in precedenza, una corrispondente quantità inferiore di quote EU ETS è cancellata per detto Stato membro riguardo a ciascuno degli anni, rispettivamente, dal 2026 al 2030 o dal 2028 al 2030.

Articolo 7

Uso supplementare di assorbimenti netti fino a 280 milioni risultanti dal LULUCF

1. Se le emissioni di gas a effetto serra di uno Stato membro superano la sua assegnazione annuale per un dato anno, comprese le eventuali assegnazioni annuali di emissione riportate a norma dell'articolo 5, paragrafo 3, del presente regolamento, è possibile tenere conto, ai fini della conformità a norma dell'articolo 9 per l'anno in questione, di una quantità fino alla somma degli assorbimenti netti totali e delle emissioni nette totali, risultanti dalle categorie contabili di suolo combinate «terreni imboschiti», «terreni disboscati», «terre coltivate gestite», «pascoli gestiti» e, fatti salvi gli atti delegati adottati a norma del paragrafo 2 del presente articolo, «terreni forestali gestiti» e «zone umide gestite», di cui all'articolo 2, paragrafo 1, lettere a) e b), del regolamento (UE) 2018/841, a condizione che:

- a) la quantità cumulativa considerata per lo Stato membro per tutti gli anni del periodo compreso tra il 2021 e il 2030 non superi la quantità massima degli assorbimenti totali netti di cui all'allegato III del presente regolamento per tale Stato membro;
- b) tale quantità sia eccedentaria rispetto agli obblighi dello Stato membro a norma dell'articolo 4 del regolamento (UE) 2018/841;
- c) lo Stato membro non abbia acquisito da altri Stati membri più assorbimenti netti a norma del regolamento (UE) 2018/841 di quelli che ha trasferito;
- d) lo Stato membro abbia rispettato il regolamento (UE) 2018/841; e
- e) lo Stato membro abbia presentato, ai sensi dell'articolo 7, paragrafo 1, secondo comma, del regolamento (UE) n. 525/2013, una descrizione dell'utilizzo che intende fare dello strumento di flessibilità disponibile a norma del presente paragrafo.

2. La Commissione adotta atti delegati in conformità dell'articolo 13 del presente regolamento per modificare il titolo dell'allegato III in relazione alle categorie contabili del suolo al fine di:

- a) tenere conto del contributo della categoria contabile del suolo «terreni forestali gestiti», pur rispettando la quantità massima degli assorbimenti totali netti per ciascuno Stato membro di cui all'allegato III del presente regolamento, quando gli atti delegati che stabiliscono i livelli di riferimento per le foreste sono adottati a norma dell'articolo 8, paragrafo 8 o paragrafo 9, del regolamento (UE) 2018/841; e
- b) tenere conto del contributo della categoria contabile del suolo «terre umide gestite», pur rispettando la quantità massima degli assorbimenti totali netti per ciascuno Stato membro di cui all'allegato III del presente regolamento, quando tutti gli Stati membri devono contabilizzare questa categoria a norma del regolamento (UE) 2018/841.

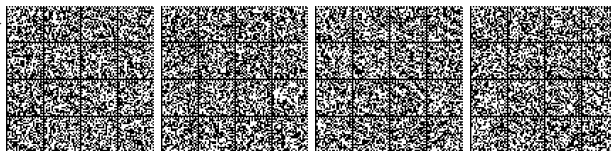

*Articolo 8***Misure correttive**

1. Se, nella valutazione annuale a norma dell'articolo 21 del regolamento (UE) n. 525/2013, tenuto conto dell'intenzione di avvalersi degli strumenti di flessibilità di cui agli articoli 5, 6 e 7 del presente regolamento, la Commissione riscontra che uno Stato membro non registra sufficienti progressi verso l'adempimento degli obblighi a norma dell'articolo 4 del presente regolamento, tale Stato membro presenta alla Commissione, entro tre mesi, un piano d'azione correttivo che comprende:
 - a) gli interventi supplementari predisposti al fine di adempiere gli obblighi specifici a norma dell'articolo 4 del presente regolamento, sotto forma di politiche e misure nazionali e di misure di attuazione dell'azione dell'Unione;
 - b) un rigoroso calendario di attuazione di tali interventi, che consenta di valutarne i progressi annuali.
2. Conformemente al suo programma di lavoro annuale, l'Agenzia europea dell'ambiente assiste la Commissione nelle attività di valutazione di tali piani d'azione correttivi.
3. La Commissione può formulare un parere sulla solidità dei piani d'azione correttivi presentati in conformità del paragrafo 1 e, in tal caso, vi provvede entro quattro mesi dal ricevimento di tali piani. Lo Stato membro interessato tiene nella massima considerazione il parere della Commissione e può rivedere di conseguenza il proprio piano d'azione correttivo.

*Articolo 9***Verifica della conformità**

1. Nel 2027 e nel 2032, se le emissioni riesaminate di gas a effetto serra di uno Stato membro superano la sua assegnazione annuale di emissioni per uno degli anni del periodo, che tenga conto del paragrafo 2 del presente articolo e degli strumenti di flessibilità utilizzati a norma degli articoli 5, 6 e 7, si applicano le misure seguenti:
 - a) si aggiunge alle emissioni di gas a effetto serra dello Stato membro dell'anno successivo una quantità pari all'ammontare, in tonnellate di CO₂ equivalente, delle emissioni eccedentarie di gas a effetto serra moltiplicata per un fattore di 1,08, conformemente alle misure adottate a norma dell'articolo 12; e
 - b) è temporaneamente vietato allo Stato membro trasferire una parte della sua assegnazione annuale di emissioni a un altro Stato membro fino a quando non ottempera all'articolo 4.

L'amministratore centrale dispone il divieto di cui alla lettera b) del primo comma nel registro dell'Unione.

2. Se le emissioni di gas a effetto serra di uno Stato membro nel periodo compreso tra il 2021 e il 2025 o tra il 2026 e il 2030, di cui all'articolo 4 del regolamento (UE) 2018/841, sono superiori agli assorbimenti determinati in conformità dell'articolo 12 del medesimo regolamento, l'amministratore centrale deduce dall'assegnazione annuale di emissioni dello Stato membro una quantità pari alle emissioni eccedentarie di gas a effetto serra, espresse in tonnellate di CO₂ equivalenti, per gli anni pertinenti.

*Articolo 10***Adeguamenti**

1. La Commissione adegua le assegnazioni annuali di emissioni per ciascuno Stato membro a norma dell'articolo 4 del presente regolamento, in modo da rispecchiare:
 - a) gli adeguamenti apportati al numero di quote EU ETS rilasciate a norma dell'articolo 11 della direttiva 2003/87/CE in seguito a una modifica delle fonti contemplate dalla medesima, conformemente alle decisioni della Commissione adottate a norma di tale direttiva riguardo all'approvazione definitiva dei piani nazionali di assegnazione per il periodo dal 2008 al 2012;
 - b) gli adeguamenti apportati al numero di quote o crediti EU ETS rilasciati in applicazione degli articoli 24 e, rispettivamente, 24 bis della direttiva 2003/87/CE in relazione alle riduzioni delle emissioni di gas a effetto serra in uno Stato membro; e
 - c) gli adeguamenti apportati al numero di quote EU ETS di emissioni di gas a effetto serra degli impianti esclusi dall'EU ETS in conformità dell'articolo 27 della direttiva 2003/87/CE per il periodo in cui sono esclusi.



2. L'importo riportato nell'allegato IV è aggiunto all'assegnazione annuale di emissioni per l'anno 2021 per ciascuno Stato membro di cui a tale allegato.
3. La Commissione pubblica i valori risultanti da tali adeguamenti.

Articolo 11

Riserva di sicurezza

1. Una riserva di sicurezza corrispondente a una quantità fino a 105 milioni di tonnellate di CO₂ equivalente è stabilita nel registro dell'Unione in funzione del raggiungimento dell'obiettivo dell'Unione di cui all'articolo 1. La riserva di sicurezza è disponibile in aggiunta agli strumenti di flessibilità di cui agli articoli 5, 6 e 7.
2. Uno Stato membro può beneficiare della riserva di sicurezza a condizione che siano soddisfatte tutte le condizioni seguenti:
 - a) il suo PIL pro capite ai prezzi di mercato del 2013, quale pubblicato da Eurostat nell'aprile 2016, è inferiore alla media dell'Unione;
 - b) le sue emissioni cumulative di gas a effetto serra per gli anni dal 2013 al 2020 nei settori coperti dal presente regolamento sono inferiori alle sue assegnazioni annuali complessive di emissioni per gli anni dal 2013 al 2020; e
 - c) le sue emissioni di gas a effetto serra superano le sue assegnazioni annuali di emissioni nel periodo dal 2026 al 2030, sebbene:
 - i) abbia esaurito gli strumenti di flessibilità a norma dell'articolo 5, paragrafi 2 e 3;
 - ii) abbia fatto massimo uso possibile degli assorbimenti netti a norma dell'articolo 7, anche se tale quantità non raggiunge il livello fissato nell'allegato III;
 - iii) non abbia effettuato trasferimenti netti ad altri Stati membri ai sensi dell'articolo 5.
3. Uno Stato membro che soddisfa le condizioni di cui al paragrafo 2 del presente articolo riceve dalla riserva di sicurezza una quantità aggiuntiva fino a concorrenza della sua carenza da utilizzare per la conformità a norma dell'articolo 9. Tale quantità non supera il 20 % della sua eccedenza complessiva nel periodo dal 2013 al 2020.

Se la quantità collettiva risultante che dev'essere ricevuta da tutti gli Stati membri che soddisfano le condizioni fissate al paragrafo 2 del presente articolo supera il limite di cui al paragrafo 1 del presente articolo, la quantità che dev'essere ricevuta da ciascuno di tali Stati membri è ridotta proporzionalmente.

4. Qualsiasi importo rimanente nella riserva di sicurezza dopo la distribuzione in conformità del primo comma del paragrafo 3 è distribuito tra gli Stati membri di cui al detto comma proporzionalmente alla loro restante carenza, ma senza superarla. Per ciascuno di tali Stati membri tale quantità può aggiungersi alla percentuale di cui al detto comma.
5. Dopo il completamento della revisione di cui all'articolo 19 del regolamento (UE) n. 525/2013 per l'anno 2020, la Commissione pubblica, per ciascuno Stato membro che soddisfa le condizioni di cui al paragrafo 2, lettere a) e b), del presente articolo, le quantità corrispondenti al 20 % della sua eccedenza complessiva nel periodo dal 2013 al 2020 di cui al primo comma del paragrafo 3 del presente articolo.

Articolo 12

Registro

1. La Commissione adotta atti delegati conformemente all'articolo 13 per integrare il presente regolamento al fine di assicurare una contabilizzazione accurata a norma dello stesso per mezzo del registro dell'Unione rispetto a:
 - a) le assegnazioni annuali di emissione;
 - b) gli strumenti di flessibilità utilizzati a norma degli articoli 5, 6 e 7;
 - c) le verifiche della conformità a norma dell'articolo 9;
 - d) gli adeguamenti a norma dell'articolo 10; e
 - e) la riserva di sicurezza a norma dell'articolo 11.



2. L'amministratore centrale effettua un controllo automatizzato di ciascuna transazione nel registro dell'Unione risultante dal presente regolamento e, qualora necessario, blocca le transazioni per accertarsi che non siano state commesse irregolarità.
3. Le informazioni di cui al paragrafo 1, lettere da a) a e), e al paragrafo 2, sono accessibili al pubblico.

Articolo 13

Esercizio della delega

1. Il potere di adottare atti delegati è conferito alla Commissione alle condizioni stabilite nel presente articolo.
2. Il potere di adottare atti delegati di cui all'articolo 7, paragrafo 2, e all'articolo 12, paragrafo 1, è conferito alla Commissione per un periodo di cinque anni a decorrere da 9 luglio 2018. La Commissione elabora una relazione sulla delega di potere al più tardi nove mesi prima della scadenza del periodo di cinque anni. La delega di potere è tacitamente prorogata per periodi di identica durata, a meno che il Parlamento europeo o il Consiglio non si oppongano a tale proroga al più tardi tre mesi prima della scadenza di ciascun periodo.
3. La delega di potere di cui all'articolo 7, paragrafo 2, e all'articolo 12, paragrafo 1, può essere revocata in qualsiasi momento dal Parlamento europeo o dal Consiglio. La decisione di revoca pone fine alla delega di potere ivi specificata. Gli effetti della decisione decorrono dal giorno successivo alla pubblicazione della decisione nella *Gazzetta ufficiale dell'Unione europea* o da una data successiva ivi specificata. Essa non pregiudica la validità degli atti delegati già in vigore.
4. Prima dell'adozione di un atto delegato la Commissione consulta gli esperti designati da ciascuno Stato membro nel rispetto dei principi stabiliti nell'accordo interistituzionale «Legiferare meglio» del 13 aprile 2016.
5. Non appena adotta un atto delegato, la Commissione ne dà contestualmente notifica al Parlamento europeo e al Consiglio.
6. L'atto delegato adottato ai sensi dell'articolo 7, paragrafo 2, e dell'articolo 12, paragrafo 1, entra in vigore solo se né il Parlamento europeo né il Consiglio hanno sollevato obiezioni entro il termine di due mesi dalla data in cui esso è stato loro notificato o se, prima della scadenza di tale termine, sia il Parlamento europeo che il Consiglio hanno informato la Commissione che non intendono sollevare obiezioni. Tale termine è prorogato di due mesi su iniziativa del Parlamento europeo o del Consiglio.

Articolo 14

Procedura di comitato

1. La Commissione è assistita dal comitato sui cambiamenti climatici istituito dal regolamento (UE) n. 525/2013. Esso è un comitato ai sensi del regolamento (UE) n. 182/2011.
2. Nei casi in cui è fatto riferimento al presente paragrafo, si applica l'articolo 5 del regolamento (UE) n. 182/2011.

Articolo 15

Riesame

1. Il presente regolamento è oggetto di riesame tenendo conto, tra l'altro, dell'evoluzione delle situazioni nazionali, del modo in cui tutti i settori dell'economia contribuiscono alla riduzione delle emissioni di gas a effetto serra, degli sviluppi internazionali e degli sforzi intrapresi per raggiungere gli obiettivi a lungo termine dell'accordo di Parigi.
2. La Commissione presenta una relazione al Parlamento europeo e al Consiglio entro sei mesi da ogni bilancio globale concordato a norma dell'articolo 14 dell'accordo di Parigi circa il funzionamento del presente regolamento, incluso l'equilibrio tra domanda e offerta per le assegnazioni annuali di emissioni, nonché circa il contributo del presente regolamento all'obiettivo complessivo dell'Unione di riduzione delle emissioni di gas a effetto serra per il 2030 e il suo contributo al conseguimento degli obiettivi stabiliti dall'accordo di Parigi, con particolare riguardo alla necessità di ulteriori politiche e misure dell'Unione, compreso un quadro post-2030, in vista delle necessarie riduzioni delle emissioni di gas a effetto serra da parte dell'Unione e dei suoi Stati membri, e può eventualmente formulare proposte.

Tali relazioni tengono conto delle strategie elaborate a norma dell'articolo 4 del regolamento (UE) n. 525/2013 al fine di contribuire alla formulazione di una strategia a lungo termine dell'Unione.

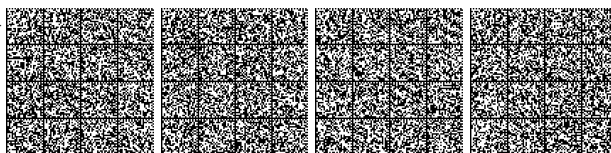

Articolo 16

Modifiche del regolamento (UE) n. 525/2013

Il regolamento (UE) n. 525/2013 è così modificato:

1) all'articolo 7, il paragrafo 1 è così modificato:

a) è inserita la lettera seguente:

«a bis) a decorrere dal 2023, le rispettive emissioni di origine antropica dei gas a effetto serra di cui all'articolo 2 del regolamento (UE) 2018/842 del Parlamento europeo e del Consiglio (*) per l'anno X-2, conformemente alle prescrizioni dell'UNFCCC in materia di comunicazione;

(*) Regolamento (UE) 2018/842 del Parlamento europeo e del Consiglio del 30 maggio 2018 relativo alle riduzioni annuali vincolanti delle emissioni di gas a effetto serra a carico degli Stati membri nel periodo 2021-2030 come contributo all'azione per il clima per onorare gli impegni assunti a norma dell'accordo di Parigi e recante modifica del regolamento (UE) n. 525/2013 (GU L 156 del 19.6.2018, pag. 26).»;

b) il secondo comma è sostituito dal seguente:

«Nelle loro relazioni gli Stati membri informano ogni anno la Commissione dell'eventuale intenzione di avvalersi degli strumenti di flessibilità di cui all'articolo 5, paragrafi 4 e 5, e all'articolo 7 del regolamento (UE) 2018/842, nonché circa l'uso dei proventi in conformità dell'articolo 5, paragrafo 6, di detto regolamento. Entro tre mesi dal ricevimento di tali informazioni dagli Stati membri, la Commissione le mette a disposizione del comitato di cui all'articolo 26 del presente regolamento.»;

2) all'articolo 13, paragrafo 1, lettera c), è aggiunto il punto seguente:

«ix) a decorrere dal 2023, informazioni riguardanti le politiche e le misure nazionali attuate dagli Stati membri allo scopo di adempiere i propri obblighi a norma del regolamento (UE) 2018/842 e informazioni riguardanti le politiche e le misure nazionali supplementari programmate per limitare le emissioni di gas a effetto serra al di là degli impegni assunti a norma del suddetto regolamento.»;

3) all'articolo 14, paragrafo 1, è aggiunta la lettera seguente:

«f) a decorrere dal 2023, le proiezioni totali dei gas a effetto serra e le stime separate delle emissioni di gas a effetto serra previste per le fonti di emissione contemplate dal regolamento (UE) 2018/842 e dalla direttiva 2003/87/CE.»;

4) all'articolo 21, paragrafo 1, è aggiunta la lettera seguente:

«c) gli obblighi a norma dell'articolo 4 del regolamento (UE) 2018/842. La valutazione tiene conto dell'evoluzione delle politiche e delle misure dell'Unione, nonché delle informazioni comunicate dagli Stati membri. Ogni due anni la valutazione include anche proiezioni sui progressi previsti a livello di Unione nell'attuazione del suo contributo all'accordo di Parigi stabilito a livello nazionale, che contiene l'impegno dell'Unione di ridurre le emissioni di gas a effetto serra in tutti i settori dell'economia, nonché sui progressi previsti a livello di Stati membri nell'adempimento degli obblighi a essi incombenti in forza del succitato regolamento.».

Articolo 17

Entrata in vigore

Il presente regolamento entra in vigore il ventesimo giorno successivo alla pubblicazione nella *Gazzetta ufficiale dell'Unione europea*.

Il presente regolamento è obbligatorio in tutti i suoi elementi e direttamente applicabile in ciascuno degli Stati membri.

Fatto a Strasburgo, il 30 maggio 2018

Per il Parlamento europeo

Il presidente

A. TAJANI

Per il Consiglio

Il presidente

L. PAVLOVA



ALLEGATO I

RIDUZIONI DELLE EMISSIONI DI GAS A EFFETTO SERRA DEGLI STATI MEMBRI A NORMA DELL'ARTICOLO 4, PARAGRAFO 1

	Riduzioni delle emissioni di gas a effetto serra degli Stati membri al 2030 in relazione ai livelli nazionali del 2005 determinati in conformità dell'articolo 4, paragrafo 3
Belgio	- 35 %
Bulgaria	- 0 %
Repubblica ceca	- 14 %
Danimarca	- 39 %
Germania	- 38 %
Estonia	- 13 %
Irlanda	- 30 %
Grecia	- 16 %
Spagna	- 26 %
Francia	- 37 %
Croazia	- 7 %
Italia	- 33 %
Cipro	- 24 %
Lettonia	- 6 %
Lituania	- 9 %
Lussemburgo	- 40 %
Ungheria	- 7 %
Malta	- 19 %
Paesi Bassi	- 36 %
Austria	- 36 %
Polonia	- 7 %
Portogallo	- 17 %
Romania	- 2 %
Slovenia	- 15 %
Slovacchia	- 12 %
Finlandia	- 39 %
Svezia	- 40 %
Regno Unito	- 37 %

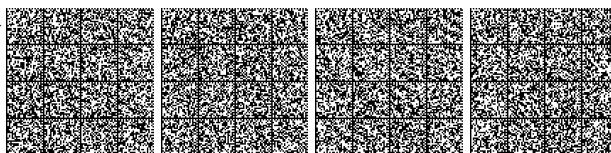

ALLEGATO II

STATI MEMBRI LA CUI CANCELLAZIONE LIMITATA DI QUOTE EU ETS PUÒ ESSERE PRESA IN CONSIDERAZIONE AI FINI DELLA CONFORMITÀ A NORMA DELL'ARTICOLO 6

	Percentuale massima di emissioni di gas a effetto serra del 2005 determinata in conformità dell'articolo 4, paragrafo 3
Belgio	2 %
Danimarca	2 %
Irlanda	4 %
Lussemburgo	4 %
Malta	2 %
Paesi Bassi	2 %
Austria	2 %
Finlandia	2 %
Svezia	2 %



ALLEGATO III

ASSORBIMENTI NETTI TOTALI RISULTANTI DALLE CATEGORIE CONTABILI DI TERRENI IMBOSCHITI, TERRENI DISBOSCATI, TERRE COLTIVATE GESTITE E PASCOLI GESTITI DI CUI GLI STATI MEMBRI POSSONO TENERE CONTO A FINI DI CONFORMITÀ PER IL PERIODO 2021-2030 A NORMA DELL'ARTICOLO 7, PARAGRAFO 1, LETTERA A)

	Quantità massima espressa in milioni di tonnellate di CO ₂ equivalente
Belgio	3,8
Bulgaria	4,1
Repubblica ceca	2,6
Danimarca	14,6
Germania	22,3
Estonia	0,9
Irlanda	26,8
Grecia	6,7
Spagna	29,1
Francia	58,2
Croazia	0,9
Italia	11,5
Cipro	0,6
Lettonia	3,1
Lituania	6,5
Lussemburgo	0,25
Ungheria	2,1
Malta	0,03
Paesi Bassi	13,4
Austria	2,5
Polonia	21,7
Portogallo	5,2
Romania	13,2
Slovenia	1,3
Slovacchia	1,2
Finlandia	4,5
Svezia	4,9
Regno Unito	17,8
Totale massimo:	280

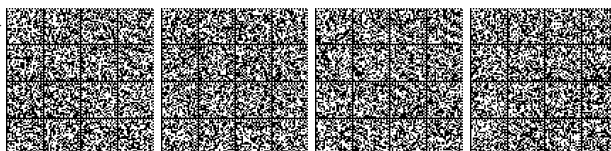

ALLEGATO IV

AMMONTARE DELL'ADEGUAMENTO A NORMA DELL'ARTICOLO 10, PARAGRAFO 2

	Tonnellate di CO ₂ equivalente
Bulgaria	1 602 912
Repubblica ceca	4 440 079
Estonia	145 944
Croazia	1 148 708
Lettonia	1 698 061
Lituania	2 165 895
Ungheria	6 705 956
Malta	774 000
Polonia	7 456 340
Portogallo	1 655 253
Romania	10 932 743
Slovenia	178 809
Slovacchia	2 160 210

18CE1517

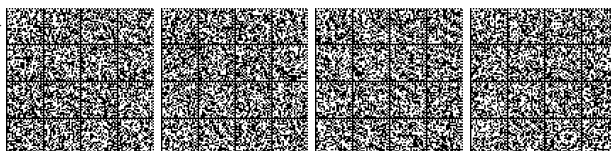

DIRETTIVA (UE) 2018/843 DEL PARLAMENTO EUROPEO E DEL CONSIGLIO
del 30 maggio 2018

che modifica la direttiva (UE) 2015/849 relativa alla prevenzione dell'uso del sistema finanziario a fini di riciclaggio o finanziamento del terrorismo e che modifica le direttive 2009/138/CE e 2013/36/UE

(Testo rilevante ai fini del SEE)

IL PARLAMENTO EUROPEO E IL CONSIGLIO DELL'UNIONE EUROPEA,

visto il trattato sul funzionamento dell'Unione europea, in particolare l'articolo 114,

vista la proposta della Commissione europea,

previa trasmissione del progetto di atto legislativo ai parlamenti nazionali,

visto il parere della Banca centrale europea ⁽¹⁾,

visto il parere del Comitato economico e sociale europeo ⁽²⁾,

deliberando secondo la procedura legislativa ordinaria ⁽³⁾,

considerando quanto segue:

- (1) La direttiva (UE) 2015/849 del Parlamento europeo e del Consiglio ⁽⁴⁾ costituisce il principale strumento giuridico per la prevenzione dell'uso del sistema finanziario dell'Unione a fini di riciclaggio di denaro e finanziamento del terrorismo. Tale direttiva, il cui recepimento è stato previsto entro il 26 giugno 2017, definisce un quadro giuridico efficiente e completo per il contrasto della raccolta di beni o di denaro a scopi terroristici prescrivendo agli Stati membri di individuare, comprendere e mitigare i rischi collegati al riciclaggio di denaro e al finanziamento del terrorismo.
- (2) I recenti attentati terroristici hanno evidenziato l'emergere di nuove tendenze, in particolare per quanto riguarda le modalità con cui i gruppi terroristici finanziano e svolgono le proprie operazioni. Taluni servizi basati sulle moderne tecnologie stanno diventando sempre più popolari come sistemi finanziari alternativi, considerando che restano al di fuori dell'ambito di applicazione del diritto dell'Unione o che beneficiano di deroghe all'applicazione di obblighi giuridici che potrebbero essere non più giustificate. Per stare al passo con queste nuove tendenze è opportuno adottare ulteriori misure volte a garantire la maggiore trasparenza delle operazioni finanziarie, delle società e degli altri soggetti giuridici, nonché dei trust e degli istituti giuridici aventi assetto o funzioni affini a quelli del trust («istituti giuridici affini»), allo scopo di migliorare l'attuale quadro di prevenzione e di contrastare più efficacemente il finanziamento del terrorismo. È importante rilevare che le misure adottate dovrebbero essere proporzionate ai rischi.
- (3) Le Nazioni Unite (ONU), Interpol ed Europol segnalano la crescente convergenza tra la criminalità organizzata e il terrorismo. L'intreccio tra la criminalità organizzata e il terrorismo e i collegamenti fra gruppi criminali e terroristici rappresentano una crescente minaccia per la sicurezza dell'Unione. La prevenzione dell'uso del sistema finanziario a fini di riciclaggio o finanziamento del terrorismo costituisce parte integrante di qualsiasi strategia intesa a contrastare tale minaccia.

⁽¹⁾ GU C 459 del 9.12.2016, pag. 3.

⁽²⁾ GU C 34 del 2.2.2017, pag. 121.

⁽³⁾ Posizione del Parlamento europeo del 19 aprile 2018 (non ancora pubblicata nella Gazzetta ufficiale) e decisione del Consiglio del 14 maggio 2018.

⁽⁴⁾ Direttiva (UE) 2015/849 del Parlamento europeo e del Consiglio, del 20 maggio 2015, relativa alla prevenzione dell'uso del sistema finanziario a fini di riciclaggio o finanziamento del terrorismo, che modifica il regolamento (UE) n. 648/2012 del Parlamento europeo e del Consiglio e che abroga la direttiva 2005/60/CE del Parlamento europeo e del Consiglio e la direttiva 2006/70/CE della Commissione (GU L 141 del 5.6.2015, pag. 73).



- (4) Se è vero che negli ultimi anni si sono registrati miglioramenti significativi, a livello degli Stati membri, per quanto riguarda l'adozione e l'applicazione delle norme del gruppo di azione finanziaria internazionale (GAFI) e il sostegno al lavoro svolto dall'Organizzazione per la cooperazione e lo sviluppo economico in materia di trasparenza, è evidente che occorre accrescere ulteriormente la trasparenza generale del contesto economico e finanziario dell'Unione. La prevenzione del riciclaggio di denaro e del finanziamento del terrorismo può essere efficace solo se l'ambiente circostante è ostile ai criminali che cercano di proteggere le loro attività finanziarie attraverso strutture non trasparenti. L'integrità del sistema finanziario dell'Unione dipende dalla trasparenza delle società e di altri soggetti giuridici, trust e giuridici affini. L'obiettivo della presente direttiva è non solo quello di individuare i casi di riciclaggio di denaro e di indagare al riguardo, ma anche di evitare che essi si verifichino. Il rafforzamento della trasparenza potrebbe essere un potente deterrente.
- (5) Pur salvaguardando gli obiettivi della direttiva (UE) 2015/849, qualsiasi modifica apportata a quest'ultima dovrebbe essere coerente con l'azione dell'Unione attualmente in corso nel settore della lotta contro il terrorismo e il finanziamento dei terroristi, nel rispetto del diritto fondamentale alla protezione dei dati di carattere personale così come nel rispetto e in applicazione del principio di proporzionalità. La comunicazione della Commissione al Parlamento europeo, al Consiglio, al Comitato economico e sociale europeo e al Comitato delle regioni dal titolo «Agenda europea sulla sicurezza» ha indicato la necessità di misure che consentano di affrontare il finanziamento del terrorismo in maniera più efficace e globale, sottolineando che l'infiltrazione dei mercati finanziari permette il finanziamento del terrorismo. Anche nelle conclusioni del Consiglio europeo del 17-18 dicembre 2015 si è sottolineata la necessità di adottare rapidamente ulteriori iniziative contro il finanziamento del terrorismo in tutti i settori.
- (6) La comunicazione della Commissione al Parlamento europeo e al Consiglio dal titolo «Piano d'azione per rafforzare la lotta al finanziamento del terrorismo» sottolinea la necessità di adeguarsi alle nuove minacce e di modificare a tal fine la direttiva (UE) 2015/849.
- (7) Le misure dell'Unione dovrebbero inoltre rispecchiare con esattezza gli impegni assunti e gli sviluppi a livello internazionale. Si deve pertanto tener conto della risoluzione del Consiglio di sicurezza delle Nazioni Unite (UNSCR) 2195 (2014) sulle minacce alla pace e alla sicurezza internazionali e delle UNSCR 2199 (2015) e 2253 (2015), sulle minacce alla pace e alla sicurezza internazionali causate da atti di terrorismo. Tali UNSCR riguardano, rispettivamente, i legami tra il terrorismo e la criminalità organizzata transnazionale, le misure per impedire ai gruppi terroristici di accedere alle istituzioni finanziarie internazionali, e l'estensione dell'ambito di applicazione delle sanzioni per includervi lo Stato islamico dell'Iraq e del Levante.
- (8) I prestatori di servizi la cui attività consiste nella fornitura di servizi di cambio tra valute virtuali e valute aventi corso legale (vale a dire le monete e le banconote considerate a corso legale e la moneta elettronica di un paese, accettate quale mezzo di scambio nel paese emittente) e i prestatori di servizi di portafoglio digitale non sono soggetti all'obbligo dell'Unione di individuare le attività sospette. Pertanto, i gruppi terroristici possono essere in grado di trasferire denaro verso il sistema finanziario dell'Unione o all'interno delle reti delle valute virtuali dissimulando i trasferimenti o beneficiando di un certo livello di anonimato su queste piattaforme. È pertanto di fondamentale importanza ampliare l'ambito di applicazione della direttiva (UE) 2015/849 in modo da includere i prestatori di servizi la cui attività consiste nella fornitura di servizi di cambio tra valute virtuali e valute legali e i prestatori di servizi di portafoglio digitale. Ai fini dell'antiriciclaggio e del contrasto del finanziamento del terrorismo (AML/CFT), le autorità competenti dovrebbero essere in grado di monitorare, attraverso i soggetti obbligati, l'uso delle valute virtuali. Tale monitoraggio consentirebbe un approccio equilibrato e proporzionale, salvaguardando i progressi tecnici e l'elevato livello di trasparenza raggiunto in materia di finanziamenti alternativi e imprenditorialità sociale.
- (9) L'anonimato delle valute virtuali ne consente il potenziale uso improprio per scopi criminali. L'inclusione dei prestatori di servizi la cui attività consiste nella fornitura di servizi di cambio tra valute virtuali e valute reali e dei prestatori di servizi di portafoglio digitale non risolve completamente il problema dell'anonimato delle operazioni in valuta virtuale: infatti, poiché gli utenti possono effettuare operazioni anche senza ricorrere a tali prestatori, gran parte dell'ambiente delle valute virtuali rimarrà caratterizzato dall'anonimato. Per contrastare i rischi legati all'anonimato, le unità nazionali di informazione finanziaria (FIU) dovrebbero poter ottenere informazioni che consentano loro di associare gli indirizzi della valuta virtuale all'identità del proprietario di tale valuta. Occorre inoltre esaminare ulteriormente la possibilità di consentire agli utenti di presentare, su base volontaria, un'autodichiarazione alle autorità designate.

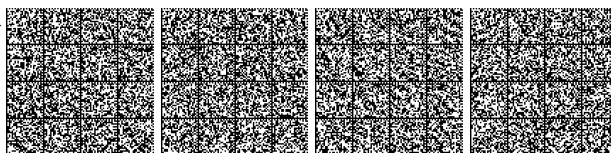

- (10) Le valute virtuali non dovrebbero essere confuse con la moneta elettronica quale definita all'articolo 2, punto 2, della direttiva 2009/110/CE del Parlamento europeo e del Consiglio ⁽¹⁾, con il più ampio concetto di «fondi» di cui all'articolo 4, punto 25, della direttiva (UE) 2015/2366 del Parlamento europeo e del Consiglio ⁽²⁾, con il valore monetario utilizzato per eseguire operazioni di pagamento di cui all'articolo 3, lettere k) e l), della direttiva (UE) 2015/2366, né con le valute di gioco che possono essere utilizzate esclusivamente all'interno di un determinato ambiente di gioco. Sebbene le valute virtuali possano essere spesso utilizzate come mezzo di pagamento, potrebbero essere usate anche per altri scopi e avere impiego più ampio, ad esempio come mezzo di scambio, di investimento, come prodotti di riserva di valore o essere utilizzate in casinò online. L'obiettivo della presente direttiva è coprire tutti i possibili usi delle valute virtuali.
- (11) Le valute locali, note anche come monete complementari, che sono utilizzate in ambiti molto ristretti, quali una città o una regione, e tra un numero limitato di utenti, non dovrebbero essere considerate valute virtuali.
- (12) Dovrebbero essere limitati i rapporti d'affari o le operazioni che coinvolgono i paesi terzi ad alto rischio qualora siano individuate carenze significative nel regime AML/CFT dei paesi terzi interessati, a meno che non siano applicate adeguate misure di mitigazione o contromisure addizionali. Gli Stati membri dovrebbero prescrivere ai soggetti obbligati, quando trattano tali casi ad alto rischio e detti rapporti d'affari od operazioni, di applicare misure rafforzate di adeguata verifica della clientela per gestire e mitigare tali rischi. Ciascuno Stato membro determina pertanto a livello nazionale il tipo di misure rafforzate di adeguata verifica da adottare relativamente ai paesi terzi ad alto rischio. Questa diversità di approccio tra gli Stati membri introduce elementi di debolezza nella gestione dei rapporti d'affari con i paesi terzi ad alto rischio individuati dalla Commissione. È importante migliorare l'efficacia dell'elenco dei paesi terzi ad alto rischio istituito dalla Commissione prevedendo un trattamento uniforme di tali paesi a livello di Unione. Tale approccio armonizzato dovrebbe concentrarsi principalmente sulle misure rafforzate di adeguata verifica della clientela, laddove misure di questo tipo non siano già richieste conformemente al diritto nazionale. Conformemente agli obblighi internazionali, gli Stati membri dovrebbero poter richiedere ai soggetti obbligati di applicare misure di mitigazione supplementari, se applicabili, a complemento delle misure rafforzate di adeguata verifica della clientela, secondo un approccio basato sul rischio e tenendo conto delle circostanze specifiche dei rapporti d'affari o delle operazioni. Organizzazioni e enti di normazione internazionali con competenze nel campo della prevenzione del riciclaggio di denaro e della lotta al finanziamento del terrorismo possono chiedere l'applicazione di adeguate contromisure per tutelare il sistema finanziario internazionale dai notevoli e continui rischi di riciclaggio di denaro e finanziamento del terrorismo provenienti da determinati paesi.

Inoltre, gli Stati membri dovrebbero richiedere ai soggetti obbligati di applicare misure di mitigazione supplementari per i paesi terzi ad alto rischio individuati dalla Commissione tenendo conto degli appelli per l'adozione di contromisure e raccomandazioni, quali quelli espressi dal GAFI, così come degli obblighi derivanti da accordi internazionali.

- (13) Dato il carattere evolutivo delle minacce e delle vulnerabilità legate al riciclaggio di denaro e al finanziamento del terrorismo, l'Unione dovrebbe adottare un approccio integrato per quanto concerne la conformità dei requisiti a livello dell'Unione con i regimi nazionali in materia, sulla base di una valutazione dell'efficacia di questi ultimi. Per monitorare il corretto recepimento dei requisiti dell'Unione nei regimi nazionali AML/CFT, la loro effettiva attuazione e la capacità di tali regimi di realizzare un efficace quadro di prevenzione, la Commissione dovrebbe basare la sua valutazione sui regimi nazionali AML/CFT, ferme restando le valutazioni condotte dalle organizzazioni e dagli enti di normazione internazionali con competenze nel campo della prevenzione del riciclaggio di denaro e della lotta al finanziamento del terrorismo, quali il GAFI o il comitato di esperti per la valutazione delle misure anticiclaggio e del finanziamento del terrorismo.
- (14) Le carte prepagate per uso generale sono impiegate per usi legittimi e contribuiscono all'inclusione sociale e finanziaria. Tuttavia le carte prepagate anonime possono facilmente essere utilizzate per il finanziamento di atti terroristici e dei relativi aspetti logistici. È pertanto indispensabile impedire ai terroristi di utilizzare questa modalità per finanziare le loro operazioni, riducendo ulteriormente i limiti e gli importi massimi al di sotto dei quali i soggetti obbligati sono autorizzati a non applicare determinate misure di adeguata verifica della clientela di cui alla direttiva (UE) 2015/849. Pertanto, pur tenendo in debito conto le esigenze dei consumatori per quanto riguarda gli

⁽¹⁾ Direttiva 2009/110/CE del Parlamento europeo e del Consiglio, del 16 settembre 2009, concernente l'avvio, l'esercizio e la vigilanza prudenziale dell'attività degli istituti di moneta elettronica, che modifica le direttive 2005/60/CE e 2006/48/CE e che abroga la direttiva 2000/46/CE (GU L 267 del 10.10.2009, pag. 7).

⁽²⁾ Direttiva (UE) 2015/2366 del Parlamento europeo e del Consiglio, del 25 novembre 2015, relativa ai servizi di pagamento nel mercato interno, che modifica le direttive 2002/65/CE, 2009/110/CE e 2013/36/UE e il regolamento (UE) n. 1093/2010, e abroga la direttiva 2007/64/CE (GU L 337 del 23.12.2015, pag. 35).



strumenti prepagati per uso generale e senza impedire l'uso di tali strumenti per promuovere l'inclusione sociale e finanziaria, è fondamentale ridurre le soglie esistenti per le carte prepagate anonime per uso generale e identificare il consumatore in caso di operazioni di pagamento a distanza di importo superiore a 50 EUR.

- (15) L'utilizzo delle carte prepagate anonime emesse nell'Unione è essenzialmente limitato al territorio dell'Unione, mentre per quelle emesse in paesi terzi non sempre esiste questa limitazione. È quindi importante assicurare che le carte prepagate anonime emesse al di fuori dell'Unione possano essere utilizzate nell'Unione solo laddove possano essere ritenute conformi a requisiti equivalenti a quelli stabiliti dal diritto dell'Unione. Tale regola dovrebbe essere attuata nel pieno rispetto degli obblighi dell'Unione in materia di scambi internazionali, in particolare per quanto concerne le disposizioni dell'accordo generale sugli scambi di servizi.
- (16) Le unità di informazione finanziaria (FIU) svolgono un ruolo importante nell'individuare le operazioni finanziarie delle reti terroristiche, soprattutto quelle transfrontaliere, e i loro finanziatori. L'informazione finanziaria potrebbe essere di fondamentale importanza per smascherare le attività di sostegno dei reati terroristici, come pure le reti e le strutture di funzionamento delle organizzazioni terroristiche. A causa della mancanza di norme internazionali vincolanti, permangono differenze significative tra le unità di informazione finanziaria in termini di funzioni, competenze e poteri. Gli Stati membri dovrebbero adoperarsi per garantire un approccio più efficiente e coordinato in relazione alle indagini finanziarie in materia di terrorismo, incluse quelle relative all'uso improprio delle valute virtuali. Le differenze attuali non dovrebbero tuttavia incidere sulle attività delle FIU, e in particolare sulla loro capacità di effettuare analisi preventive a sostegno di tutte le autorità responsabili delle attività di carattere informativo, investigativo e giudiziario e della cooperazione internazionale. Nell'esercizio dei propri compiti le unità di informazione finanziaria dovrebbero poter accedere alle informazioni ed essere in grado di scambiarle senza ostacoli, anche attraverso un'adeguata cooperazione con le autorità di contrasto. In tutti i casi di sospetta attività criminale e, in particolare, nei casi riguardanti il finanziamento del terrorismo, le informazioni dovrebbero circolare direttamente e rapidamente senza indebiti ritardi. Pertanto è essenziale rafforzare ulteriormente l'efficacia e l'efficienza delle FIU, chiarendone le competenze e la cooperazione.
- (17) Le FIU dovrebbero poter ottenere da qualsiasi soggetto obbligato tutte le informazioni necessarie per l'esercizio delle loro funzioni. Il loro accesso incondizionato alle informazioni è essenziale per garantire il corretto tracciamento dei flussi di denaro e l'individuazione precoce di reti e flussi illegali. La necessità che le FIU ottengano ulteriori informazioni dai soggetti obbligati sulla base di un sospetto di riciclaggio di denaro o di finanziamento del terrorismo potrebbe manifestarsi non solo a seguito del ricevimento di una segnalazione di operazioni sospette ma anche, ad esempio, sulla scorta di analisi svolte dalle FIU stesse o di informazioni fornite dalle autorità competenti o detenute da un'altra FIU. Nell'ambito delle loro funzioni, le FIU dovrebbero pertanto poter ottenere informazioni da qualsiasi soggetto obbligato, anche in assenza di una segnalazione da parte del singolo soggetto obbligato. Tutto ciò riguarda solo le richieste di informazioni sulla base di presupposti definiti in modo sufficientemente chiaro, e non le richieste generiche di informazioni rivolte ai soggetti obbligati nell'ambito delle analisi svolte dalle FIU. Una FIU dovrebbe inoltre poter ottenere queste informazioni a seguito della richiesta presentata da un'altra FIU dell'Unione e poter scambiare le informazioni con l'unità richiedente.
- (18) La finalità delle FIU è quella di raccogliere e analizzare le informazioni ricevute, allo scopo di individuare le connessioni tra le operazioni sospette e l'attività criminosa sottostante per prevenire e combattere il riciclaggio e il finanziamento del terrorismo, nonché di comunicare alle autorità competenti i risultati delle loro analisi e qualsiasi altra informazione, qualora vi siano motivi di sospettare attività di riciclaggio, reati presupposto associati o attività di finanziamento del terrorismo. Una FIU non dovrebbe astenersi o rifiutare lo scambio di informazioni con un'altra FIU, spontaneo o su richiesta, per ragioni quali una mancata identificazione di un reato presupposto associato, le caratteristiche del diritto penale nazionale e le differenze tra le definizioni dei reati presupposto associati o l'assenza di un riferimento a determinati reati presupposto associati. Analogamente, affinché la funzione di diffusione delle informazioni possa essere assolta efficacemente, una FIU dovrebbe fornire a un'altra FIU il proprio previo consenso alla trasmissione delle informazioni alle autorità competenti, indipendentemente dal tipo di reato presupposto eventualmente associato. Le FIU hanno segnalato difficoltà nello scambio di informazioni basate su differenze nelle definizioni nazionali di taluni reati presupposto, come i reati fiscali, che non sono armonizzate dal diritto dell'Unione. Tali differenze non dovrebbero limitare lo scambio reciproco, la comunicazione alle autorità competenti e l'utilizzo di tali informazioni come definite dalla presente direttiva. Le FIU dovrebbero assicurare la massima cooperazione internazionale alle FIU di paesi terzi, in modo rapido, costruttivo ed efficace, per quanto riguarda il riciclaggio di denaro, i reati presupposto associati e il finanziamento del terrorismo, conformemente alle raccomandazioni del GAFI e ai principi del gruppo Egmont in materia di scambio di informazioni tra unità di informazione finanziaria.

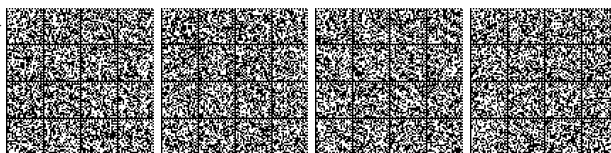

- (19) Le informazioni di natura prudenziale relative agli enti creditizi e agli istituti finanziari, ad esempio informazioni circa la competenza e l'onorabilità di direttori e azionisti, ai meccanismi di controllo interno, alla governance o alla conformità e alla gestione del rischio, sono spesso indispensabili per l'adeguata vigilanza AML/CFT su tali enti e istituti. Analogamente, le informazioni AML/CFT sono a loro volta importanti per la vigilanza prudenziale su tali enti e istituti. Di conseguenza, lo scambio di informazioni riservate e la collaborazione tra le competenti autorità di vigilanza in materia di AML/CFT di supervisione degli enti creditizi e degli istituti finanziari e le autorità di vigilanza prudenziale non dovrebbero essere ostacolati dall'incertezza giuridica che potrebbe derivare da una mancanza di disposizioni esplicite in questo settore. Il chiarimento del quadro giuridico è ancora più importante in quanto la vigilanza prudenziale è affidata in vari casi ad autorità di vigilanza, ad esempio la Banca centrale europea (BCE), che non sono autorità di vigilanza in materia di AML/CFT.
- (20) I ritardi nell'accesso da parte delle FIU e delle altre autorità competenti alle informazioni sull'identità dei titolari di conti bancari e di conti di pagamento così come di cassette di sicurezza, in particolare quelle anonime, ostacolano l'individuazione dei trasferimenti di fondi legati al terrorismo. La frammentazione dei dati nazionali che consentono l'identificazione dei conti bancari e dei conti di pagamento e delle cassette di sicurezza appartenenti a una persona impedisce l'accesso tempestivo da parte della FIU e delle altre autorità competenti. È essenziale pertanto istituire in tutti gli Stati membri un meccanismo automatico centralizzato, quale un registro o un sistema di reperimento dei dati, come mezzo efficace per accedere tempestivamente alle informazioni sull'identità dei titolari, dei rappresentanti e dei titolari effettivi di conti bancari, conti di pagamento e cassette di sicurezza. Nell'applicare le disposizioni in materia di accesso, è opportuno utilizzare i meccanismi già esistenti, purché le FIU nazionali possano accedere in modo immediato e non filtrato ai dati per i quali effettuano le indagini. Gli Stati membri dovrebbero esaminare la possibilità di alimentare tali meccanismi con altre informazioni ritenute necessarie e proporzionate ai fini di una mitigazione più efficace dei rischi di riciclaggio di denaro e finanziamento del terrorismo. Le FIU e le autorità competenti diverse dalle autorità responsabili dell'azione penale dovrebbero garantire l'assoluta confidenzialità delle indagini e delle richieste di informazioni relative.
- (21) Per garantire il rispetto della privacy e la protezione dei dati personali, i dati minimi necessari per lo svolgimento delle indagini AML/CFT dovrebbero essere conservati in meccanismi centralizzati automatizzati per i conti bancari e di pagamento, quali registri o sistemi per il recupero dei dati. Gli Stati membri dovrebbero poter stabilire quali dati è utile e proporzionato raccogliere, tenuto conto delle tradizioni giuridiche e dei sistemi esistenti per consentire l'efficace individuazione dei titolari effettivi. In fase di recepimento delle disposizioni relative a tali meccanismi, gli Stati membri dovrebbero stabilire periodi di conservazione equivalenti al periodo di conservazione della documentazione e delle informazioni raccolte nell'ambito dell'applicazione delle misure di adeguata verifica della clientela. Gli Stati membri dovrebbero poter prorogare per legge, in maniera generale, il periodo di conservazione, senza richiedere decisioni puntuali. Tale periodo di conservazione supplementare non dovrebbe eccedere ulteriori cinque anni. Tale periodo non dovrebbe pregiudicare la normativa nazionale che fissi altri requisiti in materia di conservazione dei dati consentendo decisioni puntuali volte ad agevolare i procedimenti penali o amministrativi. L'accesso a tali meccanismi dovrebbe avvenire in base al principio della «necessità di sapere».
- (22) Ai fini della lotta contro il riciclaggio di denaro e il finanziamento del terrorismo è essenziale identificare con precisione le persone fisiche e giuridiche e verificarne i dati. I più recenti sviluppi tecnici nel settore della digitalizzazione delle operazioni e dei pagamenti consentono una identificazione sicura elettronica o a distanza. Tali mezzi di identificazione, di cui al regolamento (UE) n. 910/2014 del Parlamento europeo e del Consiglio⁽¹⁾, dovrebbero essere presi in considerazione, in particolare per quanto riguarda i regimi di identificazione elettronica notificati e modi di garantire un riconoscimento giuridico transazionale, i quali offrono strumenti sicuri di alto livello e forniscono un termine di riferimento rispetto al quale valutare i metodi di identificazione istituiti a livello nazionale. Potrebbero essere inoltre prese in considerazione altre tecniche di identificazione elettronica o a distanza sicure, regolamentate, riconosciute, approvate o accettate a livello nazionale dalle autorità nazionali competenti. Se opportuno, nel processo di identificazione dovrebbe essere preso in considerazione anche il riconoscimento di documenti elettronici e servizi fiduciari ai sensi del regolamento (UE) n. 910/2014. Nell'applicazione della presente direttiva si dovrebbe tener conto del principio della neutralità tecnologica.

⁽¹⁾ Regolamento (UE) n. 910/2014 del Parlamento europeo e del Consiglio, del 23 luglio 2014, in materia di identificazione elettronica e servizi fiduciari per le transazioni elettroniche nel mercato interno e che abroga la direttiva 1999/93/CE (GU L 257 del 28.8.2014, pag. 73).

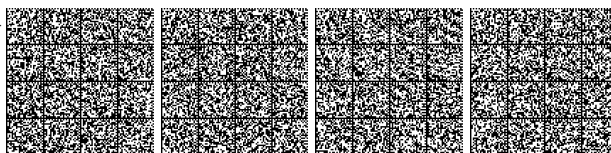

- (23) Al fine di identificare le persone esposte politicamente nell'Unione, è opportuno che gli Stati membri pubblichino elenchi indicanti le funzioni specifiche che, in base alle disposizioni legislative, regolamentari e amministrative nazionali, devono essere considerate importanti cariche pubbliche. Gli Stati membri dovrebbero richiedere che ogni organizzazione internazionale accreditata nei loro territori pubblici e aggiorni un elenco delle importanti cariche pubbliche ricoperte nell'ambito di tale organizzazione internazionale.
- (24) Nell'ambito del quadro attuale l'approccio adottato per il riesame dei clienti esistenti si basa sul rischio. Tuttavia, dato il maggiore rischio di riciclaggio, di finanziamento del terrorismo e di reati presupposto associati con taluni intermediari, tale approccio potrebbe non consentire la tempestiva individuazione e valutazione dei rischi. Pertanto è importante assicurare che anche talune specifiche categorie di clienti esistenti siano regolarmente monitorate.
- (25) Attualmente gli Stati membri devono assicurare che le società e gli altri soggetti giuridici costituiti nel loro territorio ottengano e mantengano informazioni adeguate, accurate e aggiornate sui propri titolari effettivi. La necessità di informazioni accurate e aggiornate sul titolare effettivo è un elemento fondamentale per rintracciare criminali che potrebbero altrimenti riuscire a occultare la propria identità dietro una struttura societaria. Con un sistema finanziario che presenta interconnessioni su scala globale è possibile nascondere e trasferire fondi in tutto il mondo, e i soggetti che riciclano denaro, finanziano il terrorismo o commettono altri crimini sfruttano questa possibilità in misura crescente.
- (26) È opportuno chiarire il fattore specifico che consente di determinare lo Stato membro competente per il monitoraggio e la registrazione delle informazioni sulla titolarità effettiva di trust e istituti giuridici affini. A causa delle differenze esistenti tra i sistemi giuridici degli Stati membri, alcuni trust e istituti giuridici affini non sono affatto monitorati o registrati nell'Unione. Le informazioni sulla titolarità effettiva dei trust e di istituti giuridici affini dovrebbero essere registrate ove i fiduciari di trust e le persone che ricoprono una posizione equivalente in istituti giuridici affini sono stabiliti o risiedono. Inoltre, per garantire l'efficacia del monitoraggio e della registrazione delle informazioni sulla titolarità effettiva dei trust e di istituti giuridici affini, è necessaria la cooperazione fra gli Stati membri. L'interconnessione dei registri degli Stati membri relativi ai titolari effettivi di trust e istituti giuridici affini renderebbe accessibili tali informazioni e garantirebbe altresì che gli stessi trust e istituti giuridici affini non siano registrati più volte nell'Unione.
- (27) Le norme applicabili ai trust e agli istituti giuridici affini per quanto riguarda l'accesso alle informazioni sulla loro titolarità effettiva dovrebbero essere comparabili alle norme corrispondenti applicate alle società e agli altri soggetti giuridici. Dati la vasta gamma di tipologie di trust esistenti attualmente nell'Unione e un panorama ancor più variegato degli istituti giuridici affini, dovrebbero essere gli Stati membri a decidere se un trust o un istituto giuridico analogo sia o non sia comparativamente simile a una società o ad altri soggetti giuridici. Le norme di diritto nazionale che recepiscono tali disposizioni dovrebbero essere volte a impedire che i trust o istituti giuridici affini siano utilizzati per attività di riciclaggio o di finanziamento del terrorismo o per reati presupposto associati.
- (28) Viste le diverse caratteristiche dei trust e degli istituti giuridici affini, gli Stati membri dovrebbero poter determinare, a norma del diritto nazionale e conformemente alla normativa sulla protezione dei dati, il livello di trasparenza applicabile ai trust e agli istituti giuridici affini non comparabili alle società o ad altri soggetti giuridici. I rischi di riciclaggio di denaro e di finanziamento del terrorismo possono variare in base alle caratteristiche del tipo di trust o di istituto giuridico affine, e la percezione di tali rischi può evolvere nel tempo, ad esempio a seguito di valutazioni dei rischi nazionali e sovranazionali. Per tale ragione, gli Stati membri dovrebbero poter prevedere un accesso più ampio alle informazioni sulla titolarità effettiva di trust e istituti giuridici affini, qualora tale accesso rappresenti una misura necessaria e proporzionata rispondente alla finalità legittima di prevenire l'uso del sistema finanziario a fini di riciclaggio o finanziamento del terrorismo. Nel determinare il livello di trasparenza delle informazioni sulla titolarità effettiva dei suddetti trust e istituti giuridici affini, gli Stati membri dovrebbero tener adeguatamente conto della protezione dei diritti fondamentali della persona, in particolare del diritto al rispetto della vita privata e alla protezione dei dati personali. Alle informazioni sulla titolarità effettiva di trust e istituti giuridici affini dovrebbero poter accedere quanti possono dimostrare un interesse legittimo. L'accesso dovrebbe essere concesso anche a quanti fanno richiesta scritta in relazione a un trust o a un istituto giuridico affini che detiene una partecipazione di controllo in una società o in un altro soggetto giuridico avente sede al di fuori dell'Unione, attraverso il possesso, diretto o indiretto, anche tramite azioni al portatore, o attraverso il controllo



con altri mezzi. I criteri e le condizioni per l'accoglimento delle richieste di accesso alle informazioni sulla titolarità effettiva di trust e istituti giuridici affini dovrebbero essere sufficientemente precisi e conformi agli obiettivi della presente direttiva. Gli Stati membri dovrebbero poter respingere una richiesta scritta qualora vi siano ragionevoli motivi per sospettare che detta richiesta non sia conforme agli obiettivi della presente direttiva.

- (29) Per garantire la certezza del diritto e condizioni di parità, è fondamentale stabilire chiaramente quali istituti giuridici stabiliti nell'Unione dovrebbero essere considerati simili ai trust sulla base delle loro funzioni o del loro assetto. Pertanto, ogni Stato membro dovrebbe essere tenuto a identificare i trust, se riconosciuti dal diritto nazionale, e gli istituti giuridici affini che possono essere istituiti conformemente al quadro giuridico o alle consuetudini nazionali e che hanno assetto o funzioni analoghi a quelli dei trust, quale la possibilità di separare o scindere la titolarità giuridica dalla titolarità effettiva delle attività. Dopodiché, gli Stati membri dovrebbero notificare alla Commissione le categorie, la descrizione delle caratteristiche, i nomi e, se del caso, la base giuridica dei suddetti trust e istituti giuridici affini, in vista della pubblicazione nella *Gazzetta ufficiale dell'Unione europea*, per consentire l'identificazione di tali trust e istituti da parte degli altri Stati membri. È opportuno tener conto del fatto che, all'interno dell'Unione, i trust e gli istituti giuridici affini possono presentare caratteristiche giuridiche diverse. Se un trust o un istituto giuridico affine presenta caratteristiche comparabili, in termini di assetto o funzioni, a quelle di una società o di altri soggetti giuridici, l'accesso pubblico alle informazioni sulla titolarità effettiva può contribuire a contrastare il suo uso improprio, così come l'accesso pubblico può contribuire a prevenire l'uso improprio delle società e di altri soggetti giuridici per riciclare denaro e finanziare il terrorismo.
- (30) L'accesso pubblico alle informazioni sulla titolarità effettiva consente alla società civile, anche attraverso le sue organizzazioni e la stampa, di effettuare una valutazione più accurata di queste informazioni e contribuisce a mantenere la fiducia nell'integrità delle operazioni commerciali e del sistema finanziario. Inoltre può contribuire a combattere l'uso improprio di società, altri soggetti giuridici e istituti giuridici per riciclare denaro e finanziare il terrorismo sia favorendo le indagini che per i suoi effetti in termini di reputazione, dato che tutti coloro che potrebbero effettuare operazioni sono a conoscenza dell'identità dei titolari effettivi. Ciò facilita anche la tempestiva ed efficiente messa a disposizione delle informazioni agli istituti finanziari e alle autorità, comprese quelle dei paesi terzi, che si occupano del contrasto di tali reati. L'accesso a tali informazioni gioverebbe inoltre alle indagini sul riciclaggio di denaro, sui reati presupposto associati e sul finanziamento del terrorismo.
- (31) La fiducia degli investitori e del grande pubblico nei mercati finanziari dipende in larga misura dall'esistenza di un preciso regime di comunicazione che offra trasparenza per quanto concerne la titolarità effettiva e le strutture di controllo delle società. Ciò vale in particolare per i sistemi di governo societario caratterizzati dalla concentrazione della proprietà, come quello dell'Unione. Da un lato, grandi investitori con una quota significativa dei diritti di voto e dei diritti patrimoniali possono favorire la crescita a lungo termine e le prestazioni aziendali. Dall'altro lato, tuttavia, titolari effettivi che esercitano il controllo con grandi blocchi di voti possono essere incentivati a riorientare le attività dell'impresa creando opportunità per ottenere un vantaggio personale a scapito degli azionisti di minoranza. Il potenziale incremento della fiducia nei mercati finanziari dovrebbe essere considerato un effetto collaterale positivo e non lo scopo finale di una maggiore trasparenza, che è infatti quello di creare un ambiente meno suscettibile di essere utilizzato per le attività di riciclaggio e di finanziamento del terrorismo.
- (32) La fiducia degli investitori e del grande pubblico nei mercati finanziari dipende in larga misura dall'esistenza di un preciso regime di comunicazione che offra trasparenza per quanto concerne la titolarità effettiva e le strutture di controllo di società e altri soggetti giuridici nonché di certe tipologie di trust e istituti giuridici affini. Pertanto, gli Stati membri dovrebbero consentire l'accesso alle informazioni sulla titolarità effettiva in modo sufficientemente coerente e coordinato, stabilendo principi chiari di accesso pubblico che consentano ai terzi di accertare, in tutto il territorio dell'Unione, chi sono i titolari effettivi delle società e degli altri soggetti giuridici nonché di certe tipologie di trust e istituti giuridici affini.
- (33) Pertanto gli Stati membri dovrebbero consentire l'accesso alle informazioni sulle società e le altre persone giuridiche in modo sufficientemente coerente e coordinato, attraverso i registri centrali che contengono le informazioni sui titolari effettivi, stabilendo un principio chiaro di accesso pubblico che consenta ai terzi di accertare, in tutto il territorio dell'Unione, chi sono i titolari effettivi delle società e degli altri soggetti giuridici. È essenziale stabilire inoltre un quadro normativo coerente che assicuri un migliore accesso alle informazioni sulla titolarità effettiva dei trust e degli istituti giuridici affini, dopo la loro registrazione nell'Unione. Le norme che si applicano ai trust e agli istituti giuridici affini per quanto riguarda l'accesso alle informazioni sulla loro titolarità effettiva dovrebbero essere comparabili alle norme corrispondenti che si applicano alle società e agli altri soggetti giuridici.

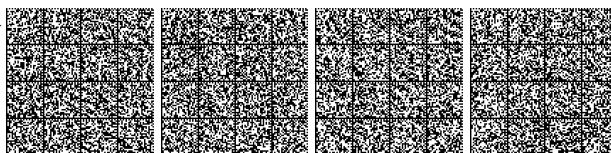

- (34) In tutti i casi, per quanto riguarda sia le società e gli altri soggetti giuridici sia i trust e gli istituti giuridici affini, è opportuno in particolare ricercare un giusto equilibrio tra il pubblico interesse alla prevenzione del riciclaggio di denaro e del finanziamento del terrorismo e i diritti fondamentali delle persone interessate. L'insieme di dati da mettere a disposizione del pubblico dovrebbe essere limitato, definito in maniera chiara e tassativa e avere natura generale, in modo da ridurre al minimo il potenziale pregiudizio per i titolari effettivi. Allo stesso tempo le informazioni rese accessibili al pubblico non dovrebbero differire significativamente dai dati raccolti attualmente. Per limitare le ripercussioni sul diritto al rispetto della vita privata in generale e alla protezione dei dati personali in particolare, tali informazioni dovrebbero riguardare essenzialmente lo status dei titolari effettivi di società e altri soggetti giuridici nonché di trust e istituti giuridici affini e riferirsi rigorosamente alla loro sfera di attività economica. È opportuno che nei registri siano chiaramente indicati i casi in cui il dirigente di alto livello sia stato identificato come titolare effettivo solo ex officio e non perché detiene partecipazioni o esercita un controllo tramite altri mezzi. Per quanto riguarda le informazioni sui titolari effettivi, gli Stati membri possono fornire informazioni sulla cittadinanza da includere nel registro centrale, in particolare per quanto concerne i titolari effettivi stranieri. Al fine di agevolare le procedure di registrazione e dato che la grande maggioranza dei beneficiari effettivi saranno cittadini dello Stato che gestisce il registro centrale, gli Stati membri possono presumere che un titolare effettivo sia un loro cittadino qualora non sia presente indicazione contraria.
- (35) Un maggiore controllo pubblico contribuirà a prevenire l'uso improprio di soggetti giuridici e istituti giuridici, anche a fini di evasione fiscale. È pertanto essenziale che le informazioni sulla titolarità effettiva restino a disposizione tramite i registri nazionali e il sistema di interconnessione dei registri per almeno cinque anni dopo che i motivi per la registrazione delle informazioni sulla titolarità effettiva del trust o di un istituto giuridico affine hanno cessato di esistere. Tuttavia, gli Stati membri dovrebbero essere in grado di disciplinare nella legislazione nazionale il trattamento delle informazioni sulla titolarità effettiva, compresi i dati personali per altri scopi laddove tale trattamento risponda a un obiettivo di interesse pubblico e costituisca una misura necessaria e proporzionata in una società democratica per la finalità legittima perseguita.
- (36) Inoltre, allo scopo di garantire un approccio proporzionato ed equilibrato e di tutelare il diritto alla vita privata e alla protezione dei dati personali, gli Stati membri dovrebbero poter prevedere in circostanze eccezionali, qualora le informazioni esponano il titolare effettivo a un rischio sproporzionato di frode, rapimento, ricatto, estorsione, molestia, violenza o intimidazione, deroghe alla comunicazione delle informazioni sulla titolarità effettiva attraverso i registri che contengono informazioni sulla titolarità effettiva e l'accesso a esse. Dovrebbe inoltre essere possibile per gli Stati membri prevedere la richiesta di registrazione online al fine di identificare tutte le persone che richiedano informazioni dal registro, come pure il pagamento di un corrispettivo per accedere alle informazioni contenute nel registro.
- (37) L'interconnessione, attraverso la piattaforma centrale europea istituita dalla direttiva (UE) 2017/1132 del Parlamento europeo e del Consiglio ⁽¹⁾, dei registri centrali degli Stati membri che contengono informazioni sulla titolarità effettiva presuppone il coordinamento di sistemi nazionali che presentano caratteristiche tecniche diverse. Ciò comporta l'adozione di misure e specifiche tecniche che devono tenere conto delle differenze tra i registri. Al fine di garantire condizioni uniformi di esecuzione della presente direttiva, è opportuno attribuire alla Commissione competenze di esecuzione al fine di affrontare tali questioni tecniche e operative. Tali competenze dovrebbero essere esercitate secondo la procedura di esame di cui all'articolo 5 del regolamento (UE) n. 182/2011 del Parlamento europeo e del Consiglio ⁽²⁾. In ogni caso, il coinvolgimento degli Stati membri nel funzionamento dell'intero sistema dovrebbe essere assicurato attraverso un dialogo periodico tra la Commissione e i rappresentanti degli Stati membri in merito alle questioni relative al funzionamento del sistema e al suo futuro sviluppo.
- (38) Al trattamento dei dati personali nell'ambito della presente direttiva si applica il regolamento (UE) 2016/679 del Parlamento europeo e del Consiglio ⁽³⁾. Di conseguenza, le persone fisiche i cui dati personali sono conservati in registri nazionali come titolari effettivi dovrebbero esserne informate. Inoltre, dovrebbero essere resi disponibili solo dati personali aggiornati e che corrispondono realmente ai titolari effettivi, i quali dovrebbero essere informati

⁽¹⁾ Direttiva (UE) 2017/1132 del Parlamento europeo e del Consiglio, del 14 giugno 2017, relativa ad alcuni aspetti di diritto societario (GU L 169 del 30.6.2017, pag. 46).

⁽²⁾ Regolamento (UE) n. 182/2011 del Parlamento europeo e del Consiglio, del 16 febbraio 2011, che stabilisce le regole e i principi generali relativi alle modalità di controllo da parte degli Stati membri dell'esercizio delle competenze di esecuzione attribuite alla Commissione (GU L 55 del 28.2.2011, pag. 13).

⁽³⁾ Regolamento (UE) 2016/679 del Parlamento europeo e del Consiglio del 27 aprile 2016 relativo alla protezione delle persone fisiche con riguardo al trattamento dei dati personali, nonché alla libera circolazione di tali dati e che abroga la direttiva 95/46/CE (regolamento generale sulla protezione dei dati) (GU L 119 del 4.5.2016, pag. 1).

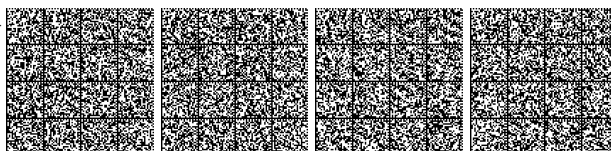

dei loro diritti nell'ambito dell'attuale quadro giuridico dell'Unione in materia di protezione dei dati a norma del regolamento (UE) 2016/679 e della direttiva (UE) 2016/680 del Parlamento europeo e del Consiglio⁽¹⁾, nonché delle procedure applicabili per esercitarli. Inoltre, al fine di evitare l'abuso delle informazioni contenute nei registri e bilanciare i diritti dei proprietari effettivi, gli Stati membri potrebbero ritenere opportuno esaminare la possibilità di mettere altresì a disposizione del titolare effettivo le informazioni sul richiedente unitamente alla base giuridica della relativa richiesta.

- (39) Qualora la comunicazione delle difformità da parte delle FIU e delle autorità competenti possa pregiudicare un'indagine in corso, le FIU o le autorità competenti dovrebbero rinviare la segnalazione delle difformità fino a che non verranno meno i motivi per cui non si è proceduto a detta segnalazione. Inoltre, le FIU e le autorità competenti non dovrebbero segnalare eventuali difformità qualora ciò sia contrario alle disposizioni del diritto nazionale in materia di riservatezza o costituisca un reato di divulgazione di informazioni riservate.
- (40) La presente direttiva fa salva la protezione dei dati personali trattati dalle autorità competenti a norma della direttiva (UE) 2016/680.
- (41) L'accesso alle informazioni e la definizione dell'interesse legittimo dovrebbero essere disciplinati dal diritto dello Stato membro in cui è stabilito o risiede il trustee (fiduciario) di un trust o una persona che ricopra una posizione equivalente in un istituto giuridico affine. Nel caso in cui il trustee del trust o una persona che ricopra una posizione equivalente in un istituto giuridico affine non sia stabilito o non risieda in uno Stato membro, l'accesso alle informazioni e la definizione dell'interesse legittimo dovrebbero essere disciplinati dal diritto dello Stato membro in cui sono registrate le informazioni sulla titolarità effettiva del trust o dell'istituto giuridico affine conformemente alle disposizioni della presente direttiva.
- (42) Gli Stati membri dovrebbero definire nel diritto nazionale l'interesse legittimo, sia come concetto generale sia come criterio di accesso alle informazioni sulla titolarità effettiva. Nello specifico, tali definizioni non dovrebbero limitare la nozione di interesse legittimo ai casi di procedimenti amministrativi o giudiziari in corso, e dovrebbero consentire di tenere conto, se del caso, del lavoro di prevenzione svolto da organizzazioni non governative e giornalisti investigativi nel campo del contrasto del riciclaggio di denaro, del contrasto del finanziamento del terrorismo e dei reati presupposto associati. Una volta instaurata l'interconnessione dei registri dei titolari effettivi degli Stati membri, l'accesso a livello sia nazionale che transfrontaliero ai registri di ciascuno Stato membro dovrebbe essere autorizzato sulla base della definizione dell'interesse legittimo fornita dallo Stato membro in cui sono state registrate le informazioni sulla titolarità effettiva del trust o dell'istituto giuridico affine conformemente alle disposizioni della presente direttiva, in virtù di una decisione adottata dalle autorità competenti di tale Stato membro. In relazione ai registri dei titolari effettivi degli Stati membri, gli Stati membri dovrebbero inoltre avere la facoltà di istituire meccanismi di ricorso contro le decisioni che autorizzano o rifiutano l'accesso alle informazioni sulla titolarità effettiva. Per garantire che la registrazione e lo scambio di informazioni siano coerenti ed efficienti, gli Stati membri dovrebbero provvedere affinché l'autorità responsabile del registro istituito per le informazioni sulla titolarità effettiva del trust e degli altri istituti giuridici affini collabori con i suoi omologhi negli altri Stati membri, condividendo le informazioni concernenti i trust e gli istituti giuridici affini disciplinati dal diritto di uno Stato membro e amministrati in un altro Stato membro.
- (43) I rapporti di corrispondenza transfrontalieri con un ente rispondente di un paese terzo sono caratterizzati dalla loro natura ripetitiva e continuativa. Di conseguenza, gli Stati membri, pur richiedendo l'adozione di misure rafforzate di adeguata verifica in questo particolare contesto, dovrebbe tenere conto del fatto che i rapporti di corrispondenza non comprendono operazioni una tantum o il semplice scambio di capacità di messaggistica. Inoltre, riconoscendo che non tutti i servizi bancari di corrispondenza su scala transfrontaliera presentano lo stesso livello di rischi legati al riciclaggio di denaro e al finanziamento del terrorismo, l'intensità delle misure stabilite dalla presente direttiva può essere determinata applicando i principi dell'approccio basato sul rischio e non pregiudica il livello di rischio legato al riciclaggio di denaro e al finanziamento del terrorismo che presenta l'ente finanziario rispondente.
- (44) È importante garantire che le norme contro il riciclaggio di denaro e il finanziamento del terrorismo siano applicate correttamente dai soggetti obbligati. In questo contesto, gli Stati membri dovrebbero rafforzare il ruolo delle autorità pubbliche che agiscono in qualità di autorità competenti cui sono attribuite responsabilità in materia di lotta contro il riciclaggio di denaro o il finanziamento del terrorismo, comprese le unità di informazione finanziaria, le autorità che hanno il compito di indagare o perseguire i casi di riciclaggio, i reati presupposto associati e il finanziamento del terrorismo, di tracciare e di sequestrare o congelare e confiscare i proventi di reato, le autorità che ricevono comunicazioni sul trasporto transfrontaliero di valuta e di strumenti negoziabili al

⁽¹⁾ Direttiva (UE) 2016/680 del Parlamento europeo e del Consiglio, del 27 aprile 2016, relativa alla protezione delle persone fisiche con riguardo al trattamento dei dati personali da parte delle autorità competenti a fini di prevenzione, indagine, accertamento e perseguimento di reati o esecuzione di sanzioni penali, nonché alla libera circolazione di tali dati e che abroga la decisione quadro 2008/977/GAI del Consiglio (GU L 119 del 4.5.2016, pag. 89).

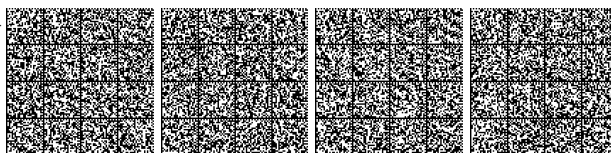

portatore e le autorità responsabili del controllo o della vigilanza per assicurare la conformità da parte degli enti obbligati. Gli Stati membri dovrebbero rafforzare il ruolo delle altre autorità competenti, ivi comprese le autorità anticorruzione e le autorità fiscali.

- (45) Gli Stati membri dovrebbero assicurare una vigilanza efficace e imparziale su tutti i soggetti obbligati, preferibilmente a opera delle autorità pubbliche per mezzo di un organismo nazionale di regolamentazione o di vigilanza distinto e indipendente.
- (46) I criminali trasferiscono i proventi illeciti avvalendosi di numerosi intermediari finanziari onde evitare di essere individuati. Di conseguenza, è importante consentire agli enti creditizi e agli istituti finanziari di scambiare informazioni riservate, e la collaborazione tra le autorità di supervisione competenti in materia di antiriciclaggio di denaro e contrasto del finanziamento del terrorismo, da un lato, e le autorità di vigilanza prudenziale, dall'altro, non dovrebbe essere ostacolata involontariamente dall'incertezza giuridica che potrebbe derivare da una mancanza di disposizioni esplicite in questo settore. Il controllo dell'effettiva attuazione della politica collettiva in materia di AML/CFT dovrebbe avvenire in conformità dei principi e delle modalità di vigilanza su base consolidata previsti dalla pertinente legislazione europea di settore.
- (47) Le autorità competenti responsabili di controllare la conformità degli enti obbligati alla presente direttiva dovrebbero essere in grado di cooperare e scambiare informazioni riservate, a prescindere dalla loro natura o dal loro status. A tal fine, tali autorità competenti dovrebbero disporre di un'adeguata base giuridica per lo scambio di informazioni riservate, e la collaborazione tra le autorità di supervisione competenti in materia di antiriciclaggio di denaro e contrasto del finanziamento del terrorismo, da un lato, e le autorità di vigilanza prudenziale, dall'altro, non dovrebbe essere ostacolata involontariamente dall'incertezza giuridica che potrebbe derivare da una mancanza di disposizioni esplicite in questo settore. Il controllo dell'effettiva attuazione della politica collettiva in materia di AML/CFT dovrebbe avvenire in conformità dei principi e delle modalità di vigilanza su base consolidata previsti dalla pertinente legislazione europea di settore.
- (48) Lo scambio di informazioni e la prestazione di assistenza tra le autorità competenti degli Stati membri sono essenziali ai fini della presente direttiva. Di conseguenza, gli Stati membri non dovrebbero vietare lo scambio di informazioni o la prestazione di assistenza, né dovrebbero imporre condizioni irragionevoli o indebitamente restrittive in materia.
- (49) Conformemente alla dichiarazione politica comune del 28 settembre 2011 degli Stati membri e della Commissione sui documenti esplicativi ⁽¹⁾, gli Stati membri si sono impegnati ad accompagnare, in casi giustificati, la notifica delle loro misure di recepimento con uno o più documenti che chiariscano il rapporto tra gli elementi costitutivi di una direttiva e le parti corrispondenti degli strumenti nazionali di recepimento. Per quanto riguarda la presente direttiva, il legislatore ritiene che la trasmissione di tali documenti sia giustificata.
- (50) Poiché l'obiettivo della presente direttiva, vale a dire la protezione del sistema finanziario mediante la prevenzione, l'individuazione e l'indagine del riciclaggio di denaro e del finanziamento del terrorismo, non può essere conseguito in misura sufficiente dagli Stati membri, dato che le misure adottate individualmente dagli Stati membri per tutelare il proprio sistema finanziario potrebbero non essere coerenti con il funzionamento del mercato interno e con le regole dello stato di diritto e dell'ordine pubblico dell'Unione ma, a motivo della portata e degli effetti dell'azione proposta, può essere conseguito meglio a livello di Unione, quest'ultima può intervenire in base al principio di sussidiarietà sancito dall'articolo 5 del trattato sull'Unione europea. La presente direttiva si limita a quanto è necessario per conseguire tale obiettivo in ottemperanza al principio di proporzionalità enunciato nello stesso articolo.
- (51) La presente direttiva rispetta i diritti fondamentali e osserva i principi riconosciuti dalla Carta dei diritti fondamentali dell'Unione europea («la Carta»), in particolare il diritto al rispetto della vita privata e della vita familiare (articolo 7 della Carta), il diritto alla protezione dei dati di carattere personale (articolo 8 della Carta) e la libertà d'impresa (articolo 16 della Carta).
- (52) Al momento di elaborare di una relazione sulla valutazione dell'attuazione della presente direttiva, la Commissione dovrebbe prestare debita attenzione al rispetto dei diritti fondamentali e dei principi riconosciuti dalla Carta.
- (53) Data la necessità di attuare con urgenza misure adottate al fine di rafforzare il regime dell'Unione istituito per la prevenzione del riciclaggio di denaro e del finanziamento del terrorismo, e visto l'impegno assunto dagli Stati membri a procedere rapidamente con il recepimento della direttiva (UE) 2015/849, le modifiche alla direttiva (UE) 2015/849 dovrebbero essere recepite entro il 10 gennaio 2020. Gli Stati membri dovrebbero istituire registri sulla titolarità effettiva entro il 10 gennaio 2020 nel caso di società e altri soggetti giuridici e, nel caso di trust e istituti giuridici affini, entro il 10 marzo 2020. I registri centrali dovrebbero essere interconnessi attraverso la piattaforma centrale europea entro il 10 marzo 2021. Gli Stati membri dovrebbero istituire meccanismi centralizzati automatizzati che consentano l'identificazione dei titolari di conti bancari e di pagamento e di cassette di sicurezza entro il 10 settembre 2020.

⁽¹⁾ GUC 369 del 17.12.2011, pag. 14.

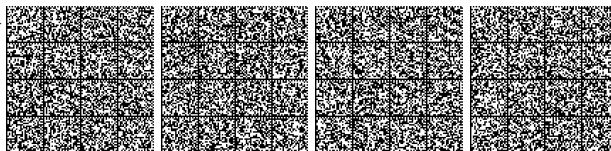

(54) Il garante europeo della protezione dei dati è stato consultato a norma dell'articolo 28, paragrafo 2, del regolamento (CE) n. 45/2001 del Parlamento europeo e del Consiglio ⁽¹⁾ e ha espresso un parere il 2 febbraio 2017 ⁽²⁾.

(55) È opportuno pertanto modificare di conseguenza la direttiva (UE) 2015/849,

HANNO ADOTTATO LA PRESENTE DIRETTIVA:

Articolo 1

Modifiche della direttiva (UE) 2015/849

La direttiva (UE) 2015/849 è così modificata:

1) l'articolo 2, paragrafo 1, punto 3), è così modificato:

a) la lettera a) è sostituita dalla seguente:

«a) revisori dei conti, contabili esterni e consulenti tributari, nonché qualunque altra persona che si impegna a fornire, direttamente o attraverso altre persone alle quali tale altra persona è collegata, aiuto materiale, assistenza o consulenza in materia fiscale quale attività imprenditoriale o professionale principale;»;

b) la lettera d) è sostituita dalla seguente:

«d) agenti immobiliari, anche quando agiscono in qualità di intermediari nella locazione di un bene immobile, ma solo in relazione alle operazioni per le quali il canone mensile è pari o superiore a 10 000 EUR;»;

c) sono aggiunte le lettere seguenti:

«g) prestatori di servizi la cui attività consiste nella fornitura di servizi di cambio tra valute virtuali e valute aventi corso forzoso;

h) prestatori di servizi di portafoglio digitale;

i) persone che commerciano opere d'arte o che agiscono in qualità di intermediari nel commercio delle stesse, anche quando tale attività è effettuata da gallerie d'arte e case d'asta, laddove il valore dell'operazione o di una serie di operazioni legate tra loro sia pari o superiore a 10 000 EUR;

j) persone che conservano o commerciano opere d'arte o che agiscono in qualità di intermediari nel commercio delle stesse, quando tale attività è effettuata da porti franchi, laddove il valore dell'operazione o di una serie di operazioni legate tra loro sia pari o superiore a 10 000 EUR.»;

2) l'articolo 3 è così modificato:

a) il punto 4 è così modificato:

i) la lettera a) è sostituita dalla seguente:

«a) i reati di terrorismo, i reati riconducibili a un gruppo terroristico e i reati connessi ad attività terroristiche di cui ai titoli II e III della direttiva (UE) 2017/541 ^(*);

^(*) Direttiva (UE) 2017/541 del Parlamento europeo e del Consiglio, del 15 marzo 2017, sulla lotta contro il terrorismo e che sostituisce la decisione quadro 2002/475/GAI del Consiglio e che modifica la decisione 2005/671/GAI del Consiglio (GU L 88 del 31.3.2017, pag. 6).»;

ii) la lettera c) è sostituita dalla seguente:

«c) le attività delle organizzazioni criminali quali definite all'articolo 1, punto 1, della decisione quadro 2008/841/GAI del Consiglio ^(*);

^(*) Decisione quadro 2008/841/GAI del Consiglio, del 24 ottobre 2008, relativa alla lotta contro la criminalità organizzata (GU L 300 dell'11.11.2008, pag. 42).»;

⁽¹⁾ Regolamento (CE) n. 45/2001 del Parlamento europeo e del Consiglio, del 18 dicembre 2000, concernente la tutela delle persone fisiche in relazione al trattamento dei dati personali da parte delle istituzioni e degli organismi comunitari, nonché la libera circolazione di tali dati (GU L 8 del 12.1.2001, pag. 1).

⁽²⁾ GU C 85 del 18.3.2017, pag. 3.



- b) al punto 6, la lettera b) è sostituita dalla seguente:
- «b) in caso di trust, tutte le seguenti persone:
 - i) il costituente o i costituenti;
 - ii) il «trustee» o i «trustee»;
 - iii) il guardiano o i guardiani, se esistono;
 - iv) i beneficiari ovvero, se le persone che beneficiano dell'istituto giuridico o dell'entità giuridica non sono ancora state determinate, la categoria di persone nel cui interesse principale è istituito o agisce l'istituto giuridico o il soggetto giuridico;
 - v) qualunque altra persona fisica che esercita in ultima istanza il controllo sul trust attraverso la proprietà diretta o indiretta o attraverso altri mezzi»;
- c) il punto 16) è sostituito dal seguente:
- «16) «moneta elettronica»: la moneta elettronica quale definita all'articolo 2, punto 2), della direttiva 2009/110/CE, escluso il valore monetario di cui all'articolo 1, paragrafi 4 e 5 di tale direttiva»;
- d) sono aggiunti i punti seguenti:
- «18) «valute virtuali»: una rappresentazione di valore digitale che non è emessa o garantita da una banca centrale o da un ente pubblico, non è necessariamente legata a una valuta legalmente istituita, non possiede lo status giuridico di valuta o moneta, ma è accettata da persone fisiche e giuridiche come mezzo di scambio e può essere trasferita, memorizzata e scambiata elettronicamente.»;
 - 19) «prestatore di servizi di portafoglio digitale»: un soggetto che fornisce servizi di salvaguardia di chiavi crittografiche private per conto dei propri clienti, al fine di detenere, memorizzare e trasferire valute virtuali.»;
- 3) l'articolo 6 è così modificato:
- a) al paragrafo 2, le lettere b) e c) sono sostituite dalle seguenti:
- «b) i rischi associati a ciascun settore interessato, comprese, ove disponibili, le stime dei volumi monetari del riciclaggio fornite da Eurostat per ciascuno di tali settori;
 - c) i mezzi più diffusi cui ricorrono i criminali per riciclare proventi illeciti, compresi, se disponibili, quelli utilizzati in particolare per le operazioni tra Stati membri e paesi terzi, indipendentemente dalla identificazione di un paese terzo come ad alto rischio a norma dell'articolo 9, paragrafo 2.»;
- b) il paragrafo 3 è sostituito dal seguente:
- «3. La Commissione mette la relazione di cui al paragrafo 1 a disposizione degli Stati membri e dei soggetti obbligati per assisterli nell'individuazione, comprensione, gestione e mitigazione del rischio di riciclaggio e di finanziamento del terrorismo e per consentire alle altre parti interessate, inclusi i legislatori nazionali, il Parlamento europeo, le autorità europee di vigilanza (AEV) e i rappresentanti delle FIU, di comprendere meglio i rischi in questione. Le relazioni sono rese pubbliche sei mesi dopo essere state messe a disposizione degli Stati membri, a eccezione degli elementi delle relazioni che contengono informazioni classificate.»;
- 4) l'articolo 7 è così modificato:
- a) al paragrafo 4, sono aggiunte le lettere seguenti:
- «f) redige una relazione sulla struttura istituzionale e sulle principali procedure del suo regime in materia di AML/CFT, inclusi tra l'altro le FIU, le autorità fiscali e i procuratori nonché le risorse umane e finanziarie assegnate, nella misura in cui tali informazioni sono disponibili;
 - g) redige una relazione sulle attività e sulle risorse nazionali (forza lavoro e bilancio) destinati al contrasto del riciclaggio e del finanziamento del terrorismo.»

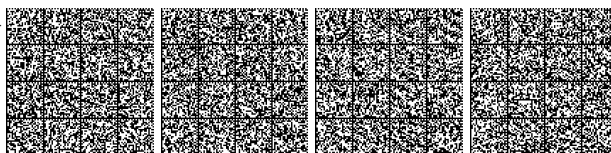

b) il paragrafo 5 è sostituito dal seguente:

«5. Gli Stati membri mettono i risultati delle valutazioni del rischio, compresi i relativi aggiornamenti, a disposizione della Commissione, delle AEV e degli altri Stati membri. Gli altri Stati membri possono fornire, se del caso, ulteriori informazioni pertinenti allo Stato membro che esegue la valutazione del rischio. Una sintesi della valutazione è messa a disposizione del pubblico. La sintesi non contiene informazioni classificate.»

5) l'articolo 9 è così modificato:

a) il paragrafo 2 è sostituito dal seguente:

«2. Alla Commissione è conferito il potere di adottare atti delegati a norma dell'articolo 64 riguardo all'individuazione dei paesi terzi ad alto rischio, tenendo conto delle carenze strategiche, in particolare nei seguenti ambiti:

a) il quadro giuridico e istituzionale AML/CFT del paese terzo, segnatamente:

i) la perseguibilità penale del riciclaggio e del finanziamento del terrorismo;

ii) le misure relative all'adeguata verifica della clientela;

iii) gli obblighi per la conservazione dei documenti;

iv) gli obblighi per la segnalazione delle operazioni sospette;

v) la disponibilità, per le autorità competenti, di informazioni precise e tempestive sulla proprietà effettiva di persone giuridiche o istituti giuridici;

b) i poteri e le procedure di cui dispongono le autorità competenti del paese terzo ai fini della lotta al riciclaggio e al finanziamento del terrorismo, incluse sanzioni effettive, proporzionate e dissuasive, nonché la prassi del paese terzo nel campo della cooperazione e dello scambio di informazioni con le autorità competenti degli Stati membri;

c) l'efficacia del sistema AML/CFT del paese terzo per contrastare i rischi di riciclaggio o di finanziamento del terrorismo.»

b) il paragrafo 4 è sostituito dal seguente:

«4. Nell'elaborazione degli atti delegati di cui al paragrafo 2, la Commissione tiene conto delle pertinenti valutazioni o relazioni elaborate da organizzazioni ed enti di normazione internazionali con competenze nel campo della prevenzione del riciclaggio e del contrasto al finanziamento del terrorismo.»

6) all'articolo 10, il paragrafo 1 è sostituito dal seguente:

«1. Gli Stati membri proibiscono ai loro enti creditizi e agli istituti finanziari di tenere conti o libretti di risparmio anonimi oppure cassette di sicurezza anonime. Gli Stati membri prescrivono in ogni caso che i titolari e i beneficiari dei conti o libretti di risparmio anonimi esistenti oppure delle cassette di sicurezza anonime siano assoggettati alle misure di adeguata verifica della clientela entro il 10 gennaio 2019, e in ogni caso prima dell'utilizzo dei conti o dei libretti di risparmio oppure delle cassette di sicurezza.»

7) l'articolo 12 è così modificato:

a) il paragrafo 1 è così modificato:

i) al primo comma, le lettere a) e b) sono sostituite dalle seguenti:

«a) lo strumento di pagamento non è ricaricabile oppure è soggetto a un massimale mensile di operazioni di 150 EUR, utilizzabile solo in tale Stato membro;

b) l'importo massimo memorizzato elettronicamente non supera i 150 EUR;»

ii) il secondo comma è soppresso;

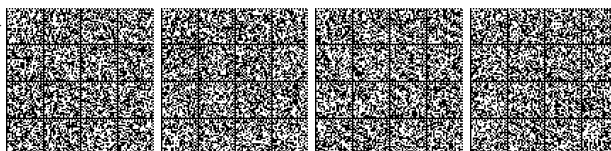

b) il paragrafo 2 è sostituito dal seguente:

«2. Gli Stati membri provvedono affinché la deroga prevista al paragrafo 1 del presente articolo non si applichi al rimborso in contanti o al ritiro di contanti del valore monetario della moneta elettronica se l'importo rimborsato supera i 50 EUR o alle operazioni di pagamento a distanza quali definite all'articolo 4, punto 6, della direttiva (UE) 2015/2366 del Parlamento europeo e del Consiglio (*) se l'importo pagato è superiore a 50 EUR per operazione.

(*) Direttiva (UE) 2015/2366 del Parlamento europeo e del Consiglio, del 25 novembre 2015, relativa ai servizi di pagamento nel mercato interno, che modifica le direttive 2002/65/CE, 2009/110/CE e 2013/36/UE e il regolamento (UE) n. 1093/2010, e abroga la direttiva 2007/64/CE (GU L 337 del 23.12.2015, pag. 35).»;

c) è aggiunto il paragrafo seguente:

«3. Gli Stati membri provvedono affinché gli enti creditizi e gli istituti finanziari che agiscono in qualità di soggetti convenzionati accettino solo pagamenti effettuati con carte prepagate anonime emesse in paesi terzi in cui tali carte soddisfano requisiti equivalenti a quelli di cui ai paragrafi 1 e 2.

Gli Stati membri possono decidere di non accettare sul proprio territorio i pagamenti effettuati utilizzando carte prepagate anonime.»;

8) l'articolo 13, paragrafo 1, è così modificato:

a) la lettera a) è sostituita dalla seguente:

«a) identificare il cliente e verificarne l'identità sulla base di documenti, dati o informazioni ottenuti da una fonte attendibile e indipendente, compresi, se disponibili, i mezzi di identificazione elettronica o i pertinenti servizi fiduciari di cui al regolamento (UE) n. 910/2014 del Parlamento europeo e del Consiglio (*) o altre procedure di identificazione a distanza o elettronica sicure, regolamentate, riconosciute, approvate o accettate dalle autorità nazionali competenti;

(*) Regolamento (UE) n. 910/2014 del Parlamento europeo e del Consiglio, del 23 luglio 2014, in materia di identificazione elettronica e servizi fiduciari per le transazioni elettroniche nel mercato interno e che abroga la direttiva 1999/93/CE (GU L 257 del 28.8.2014, pag. 73).»;

b) alla fine della lettera b) è aggiunta la frase seguente:

«Qualora il titolare effettivo individuato sia il dirigente di alto livello di cui all'articolo 3, punto 6, lettera a), punto ii), i soggetti obbligati adottano le misure ragionevoli necessarie al fine di verificare l'identità della persona fisica che occupa una posizione dirigenziale di alto livello e conservano registrazioni delle misure adottate, nonché delle eventuali difficoltà incontrate durante la procedura di verifica.»;

9) l'articolo 14 è così modificato:

a) al paragrafo 1, è aggiunta la frase seguente:

«Al momento dell'avvio dei rapporti d'affari con una società o un altro soggetto giuridico, o un trust o un istituto giuridico avente un assetto o funzioni affini al trust («istituto giuridico affine») soggetto alla registrazione delle informazioni sulla titolarità effettiva ai sensi degli articoli 30 o 31, i soggetti obbligati acquisiscono la prova di detta registrazione o un estratto del registro.»;

b) il paragrafo 5 è sostituito dal seguente:

«5. Gli Stati membri prescrivono che i soggetti obbligati applichino le misure di adeguata verifica della clientela non soltanto a tutti i nuovi clienti ma anche, al momento opportuno, alla clientela esistente, in funzione del rischio, o in caso di modifica della situazione del cliente, oppure quando il soggetto obbligato è tenuto giuridicamente, nel corso dell'anno civile in questione, a contattare il cliente per esaminare le pertinenti informazioni relative alla titolarità effettiva, o se i soggetti obbligati sono stati assoggettati a tale obbligo ai sensi della direttiva 2011/16/UE del Consiglio (*).

(*) Direttiva 2011/16/UE del Consiglio, del 15 febbraio 2011, relativa alla cooperazione amministrativa nel settore fiscale e che abroga la direttiva 77/799/CEE (GU L 64 dell'11.3.2011, pag. 1).»;

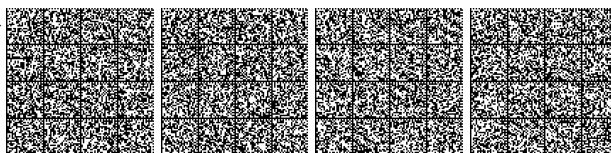

10) l'articolo 18 è così modificato:

a) al paragrafo 1, il primo comma è sostituito dal seguente:

«Nei casi di cui agli articoli da 18 bis a 24 e in altre situazioni che presentano rischi più elevati individuati dagli Stati membri o dai soggetti obbligati, gli Stati membri prescrivono che i soggetti obbligati applichino misure rafforzate di adeguata verifica della clientela per gestire e mitigare adeguatamente tali rischi.»;

b) il paragrafo 2 è sostituito dal seguente:

«2. Gli Stati membri prescrivono che i soggetti obbligati esaminino, per quanto ragionevolmente possibile, il contesto e la finalità di tutte le operazioni che rispettano almeno una delle seguenti condizioni:

- i) sono operazioni complesse;
- ii) sono operazioni di importo insolitamente elevato;
- iii) sono condotte secondo uno schema anomalo;
- iv) non hanno un chiaro scopo economico o legittimo.

In particolare, i soggetti obbligati rafforzano il grado e la natura del controllo sul rapporto d'affari allo scopo di determinare se tali operazioni o attività siano sospette.»;

11) è inserito l'articolo seguente:

«Articolo 18 bis

1. Per quanto riguarda i rapporti d'affari o le operazioni che coinvolgono paesi terzi ad alto rischio identificati a norma dell'articolo 9, paragrafo 2, gli Stati membri prescrivono che i soggetti obbligati applichino le seguenti misure rafforzate di adeguata verifica della clientela:

- a) ottenere informazioni supplementari sul cliente e sul titolare effettivo (o i titolari effettivi);
- b) ottenere informazioni supplementari sullo scopo e sulla natura prevista del rapporto d'affari;
- c) ottenere informazioni sull'origine dei fondi e del patrimonio del cliente e del titolare effettivo (o i titolari effettivi);
- d) ottenere informazioni sulle motivazioni delle operazioni previste o eseguite;
- e) ottenere l'approvazione dell'alta dirigenza per l'instaurazione o la prosecuzione del rapporto d'affari;
- f) svolgere un controllo rafforzato del rapporto d'affari, aumentando il numero e la frequenza dei controlli effettuati e selezionando gli schemi di operazione che richiedono un ulteriore esame.

Gli Stati membri possono prescrivere che i soggetti obbligati garantiscano, se del caso, che il primo pagamento sia eseguito mediante un conto intestato al cliente presso un ente creditizio soggetto alle norme di adeguata verifica della clientela che non sono meno rigorose di quelle previste nella presente direttiva.

2. Oltre alle misure di cui al paragrafo 1 e nel rispetto degli obblighi internazionali dell'Unione, gli Stati membri prescrivono che i soggetti obbligati applichino, se del caso, una o più misure di mitigazione supplementari alle persone fisiche o ai soggetti giuridici che effettuano operazioni che coinvolgono paesi terzi ad alto rischio identificati a norma dell'articolo 9, paragrafo 2. Tali misure comprendono una o più delle seguenti misure:

- a) l'applicazione di elementi supplementari per quanto concerne le misure rafforzate di adeguata verifica;
- b) l'introduzione di pertinenti meccanismi di segnalazione rafforzati o la segnalazione sistematica delle operazioni finanziarie;
- c) la limitazione di rapporti d'affari o le operazioni con persone fisiche o soggetti giuridici dei paesi terzi identificati come paesi terzi ad alto rischio a norma dell'articolo 9, paragrafo 2.

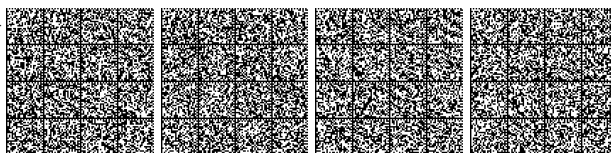

3. Oltre alle misure di cui al paragrafo 1, gli Stati membri applicano, se del caso, una o più delle seguenti misure per quanto riguarda i paesi terzi ad alto rischio identificati a norma dell'articolo 9, paragrafo 2, conformemente agli obblighi internazionali dell'Unione:

- a) rifiutare la costituzione di filiazioni o succursali o uffici di rappresentanza di soggetti obbligati del paese interessato, o comunque considerare il fatto che il soggetto obbligato interessato proviene da un paese che non dispone di adeguati regimi AML/CFT;
- b) vietare la costituzione, da parte di soggetti obbligati, di succursali o uffici di rappresentanza nel paese interessato, o comunque considerare il fatto che la succursale o l'ufficio di rappresentanza in questione si troverebbe in un paese che non dispone di adeguati regimi AML/CFT;
- c) prescrivere una maggiore vigilanza o obblighi più severi di revisione contabile esterna per le succursali e le filiazioni dei soggetti obbligati aventi sede nel paese in questione;
- d) prescrivere obblighi più severi di revisione contabile esterna per i gruppi finanziari in relazione alle loro succursali e filiazioni situate nel paese in questione;
- e) prescrivere che gli enti creditizi e gli istituti finanziari rivedano e modifichino o, se del caso, cessino i relativi rapporti con gli enti rispondenti nel paese interessato.

4. Nell'adottare o nell'applicare le misure di cui ai paragrafi 2 e 3, gli Stati membri tengono conto, se del caso, delle pertinenti valutazioni o relazioni elaborate da organizzazioni ed enti di normazione internazionali con competenze nel campo della prevenzione del riciclaggio di denaro e del contrasto al finanziamento del terrorismo riguardo ai rischi presentati dai singoli paesi terzi.

5. Gli Stati membri informano la Commissione prima di adottare o applicare le misure di cui ai paragrafi 2 e 3.;

12) all'articolo 19, la parte introduttiva è sostituita dalla seguente:

«In caso di rapporti di corrispondenza transfrontalieri riguardanti l'esecuzione di pagamenti con un ente rispondente di un paese terzo, gli Stati membri prescrivono che gli enti creditizi e gli istituti finanziari, oltre alle misure di adeguata verifica della clientela di cui all'articolo 13, rispettino gli obblighi seguenti al momento dell'avvio di rapporti d'affari:»;

13) è inserito l'articolo seguente:

«Articolo 20 bis

1. Ogni Stato membro pubblica e aggiorna un elenco indicante esattamente le funzioni che, in base alle disposizioni legislative, regolamentari e amministrative nazionali, sono considerate importanti cariche pubbliche ai fini dell'articolo 3, punto 9. Gli Stati membri richiedono a ciascuna organizzazione internazionale accreditata nel loro territorio di pubblicare e aggiornare un elenco delle importanti cariche pubbliche presso tali organizzazioni internazionali ai fini dell'articolo 3, punto 9. Tali elenchi sono inviati alla Commissione e possono essere resi pubblici.

2. La Commissione redige e aggiorna l'elenco esatto delle funzioni che possono essere considerate importanti cariche pubbliche a livello delle istituzioni e degli organi dell'Unione. Tale elenco include inoltre tutte le funzioni che possono essere affidate a rappresentanti di paesi terzi e di organismi internazionali accreditati a livello dell'Unione.

3. La Commissione redige, sulla base degli elenchi di cui ai paragrafi 1 e 2 del presente articolo, un elenco unico di tutte le importanti cariche pubbliche ai fini dell'articolo 3, punto 9. Tale elenco unico è reso pubblico.

4. Le funzioni figuranti nell'elenco di cui al paragrafo 3 del presente articolo sono trattate conformemente alle condizioni di cui all'articolo 41, paragrafo 2.»;

14) all'articolo 27, il paragrafo 2 è sostituito dal seguente:

«2. Gli Stati membri provvedono affinché i soggetti obbligati ai quali il cliente è stato presentato adottino misure adeguate per assicurare che il terzo fornisca immediatamente, su richiesta, le pertinenti copie dei dati d'identificazione e di verifica, compresi, ove disponibili, i dati ottenuti mediante mezzi di identificazione elettronica, i pertinenti servizi fiduciari di cui al regolamento (UE) n. 910/2014 o qualsiasi altra tecnica di identificazione elettronica o a distanza sicura, regolamentata, riconosciuta, approvata o accettata dalle autorità nazionali competenti.»;

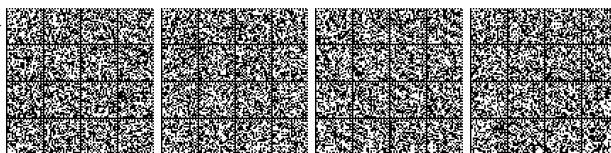

15) l'articolo 30 è così modificato:

a) il paragrafo 1 è così modificato:

i) il primo comma è sostituito dal seguente:

«Gli Stati membri provvedono affinché le società e le altre entità giuridiche costituite nel loro territorio siano tenute a ottenere e conservare informazioni adeguate, accurate e attuali sulla loro titolarità effettiva, compresi i dettagli degli interessi beneficiari detenuti. Gli Stati membri garantiscono che le violazioni del presente articolo siano soggette a misure o sanzioni effettive, proporzionate e dissuasive.»;

ii) è aggiunto il comma seguente:

«Gli Stati membri prescrivono che i titolari effettivi di società o altri soggetti giuridici, anche mediante azioni, diritti di voto o altra partecipazione, tramite azioni al portatore o attraverso il controllo con altri mezzi, forniscono tutte le informazioni necessarie affinché la società o l'altro soggetto giuridico rispetti quanto prescritto al primo comma.»;

b) il paragrafo 4 è sostituito dal seguente:

«4. Gli Stati membri prescrivono che le informazioni contenute nel registro centrale di cui al paragrafo 3 siano adeguate, accurate e attuali e istituiscono meccanismi a tale scopo. Tali meccanismi prescrivono tra l'altro che i soggetti obbligati e, se del caso e nella misura in cui tale obbligo non interferisce indebitamente con le loro funzioni, le autorità competenti segnalino eventuali discrepanze rilevate tra le informazioni relative alla titolarità effettiva disponibili nel registro centrale e le informazioni relative alla titolarità effettiva di cui dispongono. Nel caso in cui siano segnalate discrepanze, gli Stati membri assicurano l'adozione di azioni necessarie per risolverle in modo tempestivo e, se del caso, anche l'inclusione di una menzione specifica nel registro centrale.»;

c) il paragrafo 5 è sostituito dal seguente:

«5. Gli Stati membri provvedono affinché le informazioni sulla titolarità effettiva siano accessibili in ogni caso:

a) alle autorità competenti e alle FIU, senza alcuna restrizione;

b) ai soggetti obbligati, nel quadro dell'adeguata verifica della clientela a norma del capo II;

c) al pubblico.

Le persone di cui alla lettera c) hanno accesso almeno al nome, al mese e anno di nascita, al paese di residenza e alla cittadinanza del titolare effettivo così come alla natura ed entità dell'interesse beneficiario detenuto.

Gli Stati membri possono, alle condizioni stabilite dal diritto nazionale, garantire l'accesso a informazioni aggiuntive che consentano l'identificazione del titolare effettivo. Tali informazioni aggiuntive includono almeno la data di nascita o le informazioni di contatto, conformemente alle norme sulla protezione dei dati.»;

d) è inserito il paragrafo seguente:

«5 bis. Gli Stati membri possono decidere di rendere disponibili le informazioni contenute nei registri nazionali di cui al paragrafo 3, previa registrazione online e previo pagamento di una tassa che non superi i costi amministrativi volti a rendere l'informazione disponibile, compresi i costi di mantenimento e sviluppo del registro.»;

e) il paragrafo 6 è sostituito dal seguente:

«6. Gli Stati membri assicurano che le autorità competenti e le FIU abbiano un accesso tempestivo e illimitato a tutte le informazioni contenute nel registro centrale di cui al paragrafo 3 senza allertare il soggetto interessato. Gli Stati membri forniscono inoltre un accesso tempestivo ai soggetti obbligati quando questi adottano misure di adeguata verifica della clientela a norma del capo II.



Le autorità competenti che hanno accesso al registro centrale di cui al paragrafo 3 sono le autorità pubbliche cui sono attribuite responsabilità in materia di lotta contro il riciclaggio di denaro o il finanziamento del terrorismo, nonché le autorità fiscali, le autorità di vigilanza dei soggetti obbligati e le autorità che hanno il compito di indagare o perseguire i casi di riciclaggio, i reati presupposto associati e il finanziamento del terrorismo, e di rintracciare, sequestrare o congelare e confiscare i proventi di reato.»;

f) il paragrafo 7 è sostituito dal seguente:

«7. Gli Stati membri provvedono affinché le autorità competenti e le FIU siano in grado di fornire prontamente e gratuitamente le informazioni di cui ai paragrafi 1 e 3 alle autorità competenti e alle FIU degli altri Stati membri.»

g) i paragrafi 9 e 10 sono sostituiti dai seguenti:

«9. In circostanze eccezionali stabilite dal diritto nazionale, qualora l'accesso di cui al paragrafo 5, primo comma, lettere b) e c), esponga il titolare effettivo a un rischio sproporzionato di frode, rapimento, ricatto, estorsione, molestia, violenza o intimidazione, o qualora il titolare effettivo sia minore di età o altrimenti incapace per la legge, gli Stati membri possono prevedere una deroga a tale accesso a tutte o parte delle informazioni sulla titolarità effettiva, caso per caso. Gli Stati membri assicurano che tali deroghe siano concesse previa una valutazione dettagliata della natura eccezionale delle circostanze. È garantito il diritto a un ricorso amministrativo contro la decisione di deroga nonché il diritto a un ricorso giurisdizionale effettivo. Gli Stati membri che concedono deroghe pubblicano dati statistici annuali circa il numero di deroghe concesse e le motivazioni fornite e comunicano i dati alla Commissione.

Le deroghe accordate a norma del primo comma del presente paragrafo non si applicano agli enti creditizi e agli istituti finanziari o ai soggetti obbligati di cui all'articolo 2, paragrafo 1, punto 3), lettera b), che sono funzionari pubblici.

10. Gli Stati membri provvedono all'interconnessione dei registri centrali di cui al paragrafo 3 del presente articolo attraverso la piattaforma centrale europea istituita dall'articolo 22, paragrafo 1, della direttiva (UE) 2017/1132 del Parlamento europeo e del Consiglio (*). Il collegamento dei registri centrali degli Stati membri alla piattaforma è effettuato in conformità delle specifiche tecniche e delle procedure stabilite dagli atti di esecuzione adottati dalla Commissione a norma dell'articolo 24 della direttiva (UE) 2017/1132 e dell'articolo 31 bis della presente direttiva.

Gli Stati membri provvedono a che le informazioni di cui al paragrafo 1 del presente articolo siano disponibili attraverso il sistema di interconnessione dei registri istituito dall'articolo 22, paragrafo 1, della direttiva (UE) 2017/1132, in conformità della legislazione nazionale degli Stati membri che attua i paragrafi 5, 5 bis e 6 del presente articolo.

Le informazioni di cui al paragrafo 1 sono disponibili tramite i registri nazionali e il sistema di interconnessione dei registri per almeno cinque anni e non oltre i 10 anni successivi alla cancellazione della società o di altro soggetto giuridico dal registro. Gli Stati membri cooperano tra di loro e con la Commissione al fine di attuare i diversi tipi di accesso a norma del presente articolo.

(*) Direttiva (UE) 2017/1132 del Parlamento europeo e del Consiglio, del 14 giugno 2017, relativa ad alcuni aspetti di diritto societario (GU L 169 del 30.6.2017, pag. 46).»;

16) l'articolo 31 è così modificato:

a) il paragrafo 1 è sostituito dal seguente:

«1. Gli Stati membri assicurano che il presente articolo si applichi ai trust e ad altri tipi di istituti giuridici, quali, tra l'altro, fiducie, determinati tipi di Treuhand o fideicomiso, quando tali istituti hanno un assetto o funzioni affini a quelli dei trust. Gli Stati membri definiscono le caratteristiche in base alle quali determinare se un istituto giuridico ha assetto o funzioni affini a quelli dei trust per quanto riguarda tali istituti giuridici disciplinati ai sensi del diritto nazionale.

Ciascuno Stato membro prescrive che i fiduciari di trust espressi amministrati nel proprio territorio nazionale ottengano e mantengano informazioni adeguate, accurate e attuali sulla titolarità effettiva del trust. Tali informazioni includono l'identità:

a) del costituente o dei costituenti;



- b) del «trustee» o dei «trustee»;
- c) del guardiano o dei guardiani (se esistono);
- d) dei beneficiari o della classe di beneficiari;
- e) delle altre persone fisiche che esercitano il controllo effettivo sul trust.

Gli Stati membri garantiscono che le violazioni del presente articolo siano soggette a misure o sanzioni effettive, proporzionate e dissuasive.»;

- b) il paragrafo 2 è sostituito dal seguente:

«2. Gli Stati membri provvedono affinché i trustee, o le persone che ricoprono posizioni equivalenti negli istituti giuridici affini di cui al paragrafo 1 del presente articolo, rendano noto il proprio stato e forniscano prontamente ai soggetti obbligati le informazioni di cui al paragrafo 1 del presente articolo quando, in veste di trustee o di persona che ricopre una posizione equivalente in un istituto giuridico affine, instaurano un rapporto d'affari o eseguono un'operazione occasionale d'importo superiore alla soglia di cui all'articolo 11, lettere b), c) e d).»;

- c) è inserito il paragrafo seguente:

«3 bis. Gli Stati membri prescrivono che le informazioni sulla titolarità effettiva di trust espressi e istituti giuridici affini di cui al paragrafo 1 siano contenute in un registro centrale dei titolari effettivi istituito dallo Stato membro in cui è stabilito o risiede il trustee del trust o la persona che ricopre una posizione equivalente in un istituto giuridico affine.

Qualora il luogo di stabilimento o di residenza del trustee del trust o della persona che ricopre una posizione equivalente in un istituto giuridico affine sia al di fuori dell'Unione, le informazioni di cui al paragrafo 1 sono conservate in un registro centrale istituito dallo Stato membro in cui il trustee o la persona che ricopre una posizione equivalente in un istituto giuridico affine avvia rapporti d'affari o acquisisce proprietà immobiliari a nome del trust o dell'istituto giuridico affine.

Qualora i trustee di un trust o le persone che ricoprono una posizione equivalente in un istituto giuridico affine siano stabiliti o residenti in Stati membri diversi, o qualora il trustee del trust o la persona che ricopre una posizione equivalente nell'istituto giuridico affine avviino rapporti d'affari multipli a nome del trust o dell'istituto giuridico affine in diversi Stati membri, un certificato di prova della registrazione o un estratto delle informazioni sulla titolarità effettiva in un registro tenuto da uno Stato membro può essere considerato sufficiente per ritenere adempiuto l'obbligo di registrazione.»;

- d) il paragrafo 4 è sostituito dal seguente:

«4. Gli Stati membri provvedono affinché le informazioni sulla titolarità effettiva di un trust o di un istituto giuridico affine siano accessibili in ogni caso:

- a) alle autorità competenti e alle FIU, senza alcuna restrizione;
- b) ai soggetti obbligati, nel quadro dell'adeguata verifica della clientela a norma del capo II;
- c) a qualunque persona fisica o giuridica che possa dimostrare un legittimo interesse;
- d) a qualunque persona fisica o giuridica che faccia una richiesta scritta in relazione a un trust o a un istituto giuridico affine che detiene una partecipazione di controllo in una società o in un altro soggetto giuridico diverso da quelli di cui all'articolo 30, paragrafo 1, attraverso il possesso, diretto o indiretto, anche tramite azioni al portatore, o attraverso il controllo con altri mezzi.

Le informazioni accessibili alle persone fisiche o giuridiche di cui al primo comma, lettere c) e d), comprendono il nome, il mese e anno di nascita, il paese di residenza e la cittadinanza del titolare effettivo, così come la natura e l'entità dell'interesse beneficiario detenuto.

Gli Stati membri possono, alle condizioni stabilite dal diritto nazionale, garantire l'accesso a informazioni aggiuntive che consentano l'identificazione del titolare effettivo. Tali informazioni aggiuntive contengono almeno la data di nascita o le informazioni di contatto, conformemente alle norme sulla protezione dei dati. Gli Stati membri possono concedere accesso più ampio alle informazioni contenute nel registro in conformità del loro diritto nazionale.

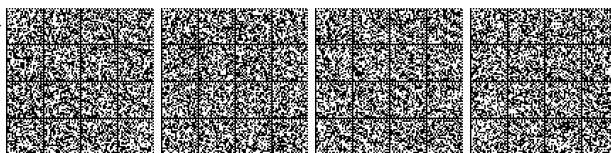

Le autorità competenti che hanno accesso al registro centrale di cui al paragrafo 3 bis sono le autorità pubbliche cui sono attribuite responsabilità in materia di lotta contro il riciclaggio di denaro o il finanziamento del terrorismo, nonché le autorità fiscali, le autorità di vigilanza dei soggetti obbligati e le autorità che hanno il compito di indagare o perseguire i casi di riciclaggio, i reati presupposto associati e il finanziamento del terrorismo, e di tracciare, sequestrare o congelare e confiscare i proventi di reato.»;

e) è inserito il paragrafo seguente:

«4 bis. Gli Stati membri possono decidere di rendere disponibili le informazioni contenute nei registri nazionali di cui al paragrafo 3 bis, previa registrazione online e previo pagamento di una tassa che non superi i costi amministrativi volti a rendere l'informazione disponibile, compresi i costi di mantenimento e sviluppo del registro.»;

f) il paragrafo 5 è sostituito dal seguente:

«5. Gli Stati membri prescrivono che le informazioni contenute nel registro centrale di cui al paragrafo 3 bis siano adeguate, accurate e attuali e istituiscono meccanismi a tale scopo. Tali meccanismi prescrivono, tra l'altro, che i soggetti obbligati e, se del caso e nella misura in cui tale obbligo non interferisce inutilmente con le loro funzioni, le autorità competenti segnalino eventuali discrepanze rilevate tra le informazioni relative alla titolarità effettiva disponibili nel registro centrale e le informazioni relative alla titolarità effettiva di cui dispongono. Nel caso in cui siano segnalate discrepanze, gli Stati membri assicurano che siano adottate le azioni necessarie per risolverle in modo tempestivo e, se del caso, che nel frattempo sia inclusa una menzione specifica nel registro centrale.»;

g) il paragrafo 7 è sostituito dal seguente:

«7. Gli Stati membri provvedono affinché le autorità competenti e le FIU siano in grado di fornire prontamente e gratuitamente le informazioni di cui ai paragrafi 1 e 3 alle autorità competenti e alle FIU degli altri Stati membri.»;

h) è inserito il paragrafo seguente:

«7 bis. In circostanze eccezionali stabilite dal diritto nazionale, qualora l'accesso di cui al paragrafo 4, primo comma, lettere b), c) e d), esponga il titolare effettivo a un rischio sproporzionato di frode, rapimento, ricatto, estorsione, molestia, violenza o intimidazione, o qualora il titolare effettivo sia minore di età o altrimenti incapace, gli Stati membri possono prevedere una deroga a tale accesso a tutte o parte delle informazioni sulla titolarità effettiva, caso per caso. Gli Stati membri assicurano che tali deroghe siano concesse previa una valutazione dettagliata della natura eccezionale delle circostanze. È garantito il diritto a un ricorso amministrativo contro la decisione di deroga nonché il diritto a un ricorso giurisdizionale effettivo. Gli Stati membri che concedono deroghe pubblicano dati statistici annuali circa il numero delle deroghe concesse e le motivazioni fornite e comunicano i dati alla Commissione.

Le deroghe accordate a norma del primo comma non si applicano agli enti creditizi, agli istituti finanziari e ai soggetti obbligati di cui all'articolo 2, paragrafo 1, punto 3), lettera b), che sono funzionari pubblici.

Qualora uno Stato membro decida di istituire una deroga a norma del primo comma, esso non limita l'accesso alle informazioni da parte delle autorità competenti e delle FIU.»;

i) il paragrafo 8 è soppresso;

j) il paragrafo 9 è sostituito dal seguente:

«9. Gli Stati membri provvedono all'interconnessione dei registri centrali di cui al paragrafo 3 bis del presente articolo attraverso la piattaforma centrale europea istituita dall'articolo 22, paragrafo 1, della direttiva (UE) 2017/1132. Il collegamento dei registri centrali degli Stati membri alla piattaforma è effettuato in conformità delle specifiche tecniche e delle procedure stabilite dagli atti di esecuzione adottati dalla Commissione a norma dell'articolo 24 della direttiva (UE) 2017/1132 e dell'articolo 31 bis della presente direttiva.

Gli Stati membri provvedono a che le informazioni di cui al paragrafo 1 del presente articolo siano disponibili attraverso il sistema di interconnessione dei registri istituito dall'articolo 22, paragrafo 2, della direttiva 2017/1132, in conformità della legislazione nazionale degli Stati membri che attua i paragrafi 4 e 5 del presente articolo.

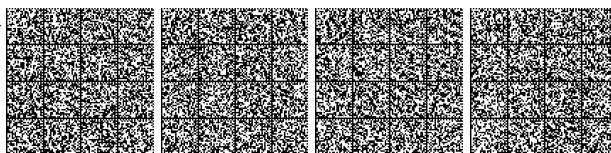

Gli Stati membri adottano misure adeguate per assicurare che siano rese disponibili attraverso i rispettivi registri nazionali e attraverso il sistema di interconnessione dei registri soltanto le informazioni di cui al paragrafo 1 che sono aggiornate e corrispondono realmente alla titolarità effettiva, e che l'accesso a tali informazioni sia conforme alle norme sulla protezione dei dati.

Le informazioni di cui al paragrafo 1 sono disponibili tramite i registri nazionali e il sistema di interconnessione dei registri per almeno cinque anni e non oltre i 10 anni dopo che i motivi per la registrazione delle informazioni sulla titolarità effettiva di cui al paragrafo 3 *bis* sono cessati di esistere. Gli Stati membri cooperano con la Commissione al fine di attuare i diversi tipi di accesso a norma dei paragrafi 4 e 4 *bis*.»;

k) è aggiunto il paragrafo seguente:

«10. Gli Stati membri notificano alla Commissione le categorie, la descrizione delle caratteristiche, i nomi e, se del caso, la base giuridica dei trust e degli istituti giuridici affini di cui al paragrafo 1 entro il 10 luglio 2019. La Commissione pubblica l'elenco consolidato di tali trust e istituti giuridici affini nella *Gazzetta ufficiale dell'Unione europea* entro il 10 settembre 2019.

Entro il 26 giugno 2020 la Commissione presenta una relazione al Parlamento europeo e al Consiglio in cui valuta se tutti i trust e gli istituti giuridici affini di cui al paragrafo 1 disciplinati ai sensi del diritto degli Stati membri siano stati debitamente individuati e assoggettati agli obblighi stabiliti nella presente direttiva. Ove opportuno, la Commissione adotta le misure necessarie per intervenire in base alle conclusioni di detta relazione.»;

17) è inserito l'articolo seguente:

«Articolo 31 bis

Atti di esecuzione

Se necessario, in aggiunta agli atti di esecuzione adottati dalla Commissione a norma dell'articolo 24 della direttiva (UE) 2017/1132 e conformemente all'ambito di applicazione degli articoli 30 e 31 della presente direttiva, la Commissione adotta, mediante atti di esecuzione, le specifiche tecniche e le procedure necessarie a provvedere all'interconnessione dei registri centrali degli Stati membri secondo quanto indicato all'articolo 30, paragrafo 10, e all'articolo 31, paragrafo 9, per quanto riguarda:

- a) la specifica tecnica che definisce i dati tecnici necessari affinché la piattaforma svolga la sua funzione e il metodo per la memorizzazione, l'utilizzo e la protezione di tali dati;
- b) i criteri comuni in base ai quali le informazioni relative alla titolarità effettiva sono disponibili attraverso il sistema di interconnessione dei registri, in funzione del livello di accesso accordato dagli Stati membri;
- c) i dettagli tecnici riguardanti il modo in cui rendere disponibili le informazioni sui titolari effettivi;
- d) le condizioni tecniche di disponibilità dei servizi forniti dal sistema di interconnessione dei registri;
- e) le modalità tecniche di attuazione dei diversi tipi di accesso alle informazioni sulla titolarità effettiva a norma dell'articolo 30, paragrafo 5, e dell'articolo 31, paragrafo 4;
- f) le modalità di pagamento qualora l'accesso alle informazioni sulla titolarità effettiva sia soggetto al pagamento di una tassa a norma dell'articolo 30, paragrafo 5 *bis*, e dell'articolo 31, paragrafo 4 *bis*, tenendo conto dei sistemi di pagamento disponibili quali le operazioni di pagamento a distanza.

Tali atti di esecuzione sono adottati secondo la procedura d'esame di cui all'articolo 64 *bis*, paragrafo 2.

Nei suoi atti di esecuzione la Commissione cerca di riutilizzare la tecnologia e le prassi consolidate. La Commissione garantisce che lo sviluppo dei sistemi non comporti costi superiori a quanto assolutamente necessario per l'attuazione della presente direttiva. Gli atti di esecuzione della Commissione devono essere caratterizzati da trasparenza e dallo scambio di esperienze e informazioni tra la Commissione e gli Stati membri.»;

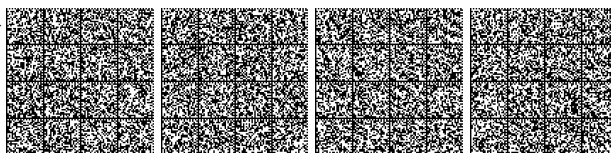

18) all'articolo 32 è aggiunto il paragrafo seguente:

«9. Fatto salvo l'articolo 34, paragrafo 2, nell'ambito delle sue funzioni, ogni FIU deve essere in grado di richiedere, ottenere e utilizzare informazioni da qualsiasi soggetto obbligato ai fini di cui al paragrafo 1 del presente articolo, anche laddove non sia stata trasmessa una segnalazione prevista dall'articolo 33, paragrafo 1, lettera a), o 34, paragrafo 1.»;

19) è inserito l'articolo seguente:

«Articolo 32 bis

1. Gli Stati membri istituiscono meccanismi centralizzati automatici, quali registri centrali o sistemi elettronici centrali di reperimento dei dati, che consentano l'identificazione tempestiva di qualsiasi persona fisica o giuridica che detenga o controlli conti di pagamento, conti bancari identificati dall'IBAN, come definito dal regolamento (UE) n. 260/2012 del Parlamento europeo e del Consiglio (*) e cassette di sicurezza detenuti da un ente creditizio nel loro territorio. Gli Stati membri notificano alla Commissione le caratteristiche di detti meccanismi nazionali.

2. Gli Stati membri provvedono affinché le informazioni contenute nel meccanismo centralizzato di cui al paragrafo 1 del presente articolo siano direttamente accessibili in modo immediato e non filtrato alle FIU nazionali. Le informazioni sono altresì accessibili alle autorità nazionali competenti per l'adempimento degli obblighi che incombono loro a norma di questa direttiva. Gli Stati membri provvedono a che le FIU possano fornire tempestivamente a qualsiasi altra FIU le informazioni contenute nel meccanismo centralizzato di cui al paragrafo 1 del presente articolo, a norma dell'articolo 53.

3. Le seguenti informazioni sono accessibili e consultabili attraverso il meccanismo centralizzato di cui al paragrafo 1:

- per il titolare del conto cliente e ogni persona che sostenga di agire per conto del cliente: il nome, unitamente agli altri dati identificativi previsti dalle disposizioni nazionali di recepimento dell'articolo 13, paragrafo 1, lettera a), o a un numero di identificazione unico;
- per il titolare effettivo del titolare del conto cliente: il nome, unitamente agli altri dati identificativi previsti dalle disposizioni nazionali di recepimento dell'articolo 13, paragrafo 1, lettera b), o a un numero di identificazione unico;
- per il conto bancario o il conto di pagamento: il numero IBAN e la data di apertura e di chiusura del conto;
- per la cassetta di sicurezza: il nome del locatario, unitamente o agli altri dati identificativi previsti dalle disposizioni nazionali di recepimento dell'articolo 13, paragrafo 1, o a un numero di identificazione unico, e alla durata del periodo di locazione.

4. Gli Stati membri possono prescrivere che ulteriori informazioni ritenute essenziali per le FIU e le autorità competenti ai fini dell'adempimento degli obblighi che incombono loro a norma di questa direttiva siano accessibili e consultabili attraverso i meccanismi centralizzati.

5. Entro il 26 giugno 2020 la Commissione presenta al Parlamento europeo e al Consiglio una relazione in cui valuta le condizioni e le specifiche e procedure tecniche per garantire la sicura ed efficace interconnessione dei meccanismi centralizzati automatici. Se opportuno, la relazione è accompagnata da una proposta legislativa.

(*) Regolamento (UE) n. 260/2012 del Parlamento europeo e del Consiglio, del 14 marzo 2012, che stabilisce i requisiti tecnici e commerciali per i bonifici e gli addebiti diretti in euro e che modifica il regolamento (CE) n. 924/2009 (GU L 94 del 30.3.2012, pag. 22).»;

20) è inserito l'articolo seguente:

«Articolo 32 ter

1. Gli Stati membri forniscono alle FIU e alle autorità competenti l'accesso alle informazioni che consentono l'identificazione tempestiva di qualsiasi persona fisica o giuridica che detenga beni immobili, anche attraverso registri o sistemi elettronici di reperimento dei dati, se disponibili.

2. Entro il 31 dicembre 2020 la Commissione presenta al Parlamento europeo e al Consiglio una relazione in cui valuta la necessità e la proporzionalità dell'armonizzazione delle informazioni contenute nei registri e valuta la necessità di interconnettere tali registri. Se opportuno, la relazione è accompagnata da una proposta legislativa.»;

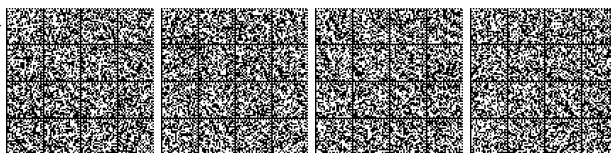

21) all'articolo 33, paragrafo 1, la lettera b) è sostituita dalla seguente:

«b) fornire direttamente alla FIU, su sua richiesta, tutte le informazioni necessarie.»;

22) all'articolo 34 è aggiunto il paragrafo seguente:

«3. Gli organi di autoregolamentazione designati dagli Stati membri pubblicano una relazione annuale che contiene informazioni sugli aspetti seguenti:

a) le misure adottate ai sensi degli articoli 58, 59 e 60;

b) il numero di segnalazioni di violazioni ricevute di cui all'articolo 61, ove applicabile;

c) il numero di segnalazioni ricevute dall'organo di autoregolamentazione di cui al paragrafo 1 e il numero di segnalazioni trasmesse da tale organo di autoregolamentazione alla FIU, ove applicabile;

d) ove applicabile, il numero e la descrizione delle misure adottate a norma degli articoli 47 e 48 per verificare che i soggetti obbligati adempiano ai propri obblighi di cui:

i) agli articoli da 10 a 24 (adeguata verifica della clientela);

ii) agli articoli 33, 34 e 35 (segnalazione di operazioni sospette);

iii) all'articolo 40 (conservazione dei dati) e

iv) agli articoli 45 e 46 (controlli interni).»;

23) l'articolo 38 è sostituito dal seguente:

«Articolo 38

1. Gli Stati membri garantiscono che le persone, inclusi i lavoratori dipendenti e i rappresentanti del soggetto obbligato, che segnalano un caso sospetto di riciclaggio o di finanziamento del terrorismo, internamente o alla FIU, siano tutelati legalmente da qualsiasi minaccia o atto ostile o di ritorsione, in particolare da atti avversi o discriminatori in ambito lavorativo.

2. Gli Stati membri garantiscono che le persone esposte a minacce, atti di rappresaglia od ostili o atti avversi o discriminatori in ambito lavorativo per aver segnalato un caso sospetto di riciclaggio o di finanziamento del terrorismo, internamente o alla FIU, hanno il diritto di presentare denuncia in condizioni di sicurezza presso le rispettive autorità competenti. Fatta salva la riservatezza delle informazioni raccolte dalla FIU, gli Stati membri assicurano altresì che tali individui godano del diritto a un ricorso effettivo per tutelare i propri diritti ai sensi del presente paragrafo.»;

24) all'articolo 39, il paragrafo 3 è sostituito dal seguente:

«3. Il divieto di cui al paragrafo 1 del presente articolo non impedisce la comunicazione tra gli enti creditizi e gli istituti finanziari degli Stati membri, a condizione che appartengano allo stesso gruppo, o tra tali soggetti e le loro succursali o filiazioni controllate a maggioranza situate in paesi terzi, a condizione che tali succursali e filiazioni controllate a maggioranza si conformino pienamente alle politiche e alle procedure a livello di gruppo, comprese le procedure per la condivisione delle informazioni all'interno del gruppo, ai sensi dell'articolo 45, e che le politiche e le procedure a livello di gruppo siano conformi agli obblighi di cui alla presente direttiva.»;

25) all'articolo 40, il paragrafo 1 è così modificato:

a) la lettera a) è sostituita dalla seguente:

«a) per quanto riguarda l'adeguata verifica della clientela, la copia dei documenti e delle informazioni che sono necessari per soddisfare gli obblighi di adeguata verifica della clientela ai sensi del capo II, comprese, ove disponibili, le informazioni ottenute tramite mezzi di identificazione elettronica, i pertinenti servizi fiduciari di cui al regolamento (UE) n. 910/2014 o qualsiasi altra tecnica di identificazione elettronica o a distanza sicura, regolamentata, riconosciuta, approvata o accettata dalle autorità nazionali competenti, per un periodo di cinque anni dalla cessazione del rapporto d'affari con il cliente o successivamente alla data di un'operazione occasionale.»;



b) è aggiunto il comma seguente:

«Il periodo di conservazione di cui al presente paragrafo, compreso il periodo di conservazione supplementare che non eccede i cinque anni, si applica anche ai dati accessibili attraverso il meccanismo centralizzato di cui all'articolo 32 *bis*.»;

26) l'articolo 43 è sostituito dal seguente:

«Articolo 43

Il trattamento dei dati personali sulla base della presente direttiva ai fini della prevenzione del riciclaggio e del finanziamento del terrorismo di cui all'articolo 1 è considerato di interesse pubblico ai sensi del regolamento (UE) 2016/679 del Parlamento europeo e del Consiglio (*).

(*) Regolamento (UE) 2016/679 del Parlamento europeo e del Consiglio, del 27 aprile 2016, relativo alla protezione delle persone fisiche con riguardo al trattamento dei dati personali, nonché alla libera circolazione di tali dati e che abroga la direttiva 95/46/CE (regolamento generale sulla protezione dei dati) (G.U.L. 119 del 4.5.2016, pag. 1).»;

27) l'articolo 44 è sostituito dal seguente:

«Articolo 44

1. Gli Stati membri, al fine di contribuire alla preparazione della valutazione del rischio di cui all'articolo 7, assicurano di essere in grado di valutare l'efficacia dei loro sistemi di lotta al riciclaggio e al finanziamento del terrorismo, producendo statistiche complete sulle questioni rilevanti per l'efficacia di tali sistemi.

2. Le statistiche di cui al paragrafo 1 includono:

- a) dati quantitativi sulle dimensioni e l'importanza dei diversi settori che rientrano nell'ambito di applicazione della presente direttiva, tra cui numero di persone fisiche ed entità e importanza economica di ciascun settore;
- b) dati quantitativi sulle fasi di segnalazione, d'indagine e di azione giudiziaria del regime nazionale in materia di AML/CFT, tra cui numero di segnalazioni di operazioni sospette trasmesse alla FIU e relativo seguito e, su base annua, numero di casi investigati, persone perseguite, persone condannate per reati di riciclaggio o finanziamento del terrorismo, tipi di reati presupposto, ove tali informazioni siano disponibili, e valore in euro dei beni congelati, sequestrati o confiscati;
- c) se disponibili, dati specifici sul numero e sulla percentuale di segnalazioni che danno origine a successive indagini, unitamente a una relazione annuale ai soggetti obbligati che illustri nei dettagli l'utilità e il seguito dato alle segnalazioni effettuate;
- d) dati riguardanti il numero di richieste internazionali di informazioni effettuate, ricevute e rifiutate dalla FIU, nonché di quelle evase, parzialmente o totalmente, disaggregate per paese di controparte;
- e) le risorse umane assegnate alle autorità competenti responsabili della vigilanza in materia di AML/CFT nonché le risorse umane assegnate alla FIU per svolgere i compiti di cui all'articolo 32;
- f) il numero di azioni di vigilanza in situ ed extra situ, il numero di violazioni individuate sulla base delle azioni di vigilanza e le sanzioni/misure amministrative applicate dalle autorità di vigilanza.

3. Gli Stati membri provvedono alla pubblicazione su base annua di una revisione consolidata delle loro statistiche.

4. Gli Stati membri trasmettono ogni anno alla Commissione le statistiche di cui al paragrafo 2. La Commissione pubblica una relazione annuale che riassume e illustra le statistiche di cui al paragrafo 2 e che deve essere resa disponibile sul suo sito web.»;

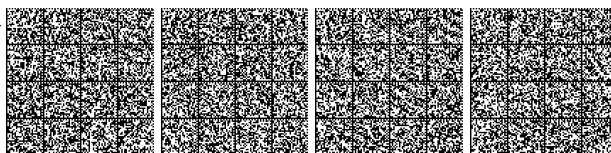

28) all'articolo 45, il paragrafo 4 è sostituito dal seguente:

«4. Gli Stati membri e le AEV si scambiano informazioni sui casi in cui il diritto di un paese terzo non consente l'attuazione delle politiche e delle procedure di cui al paragrafo 1. In tali casi possono essere intraprese azioni coordinate per giungere a una soluzione. Nel valutare quali paesi terzi non consentano l'attuazione delle politiche e delle procedure di cui al paragrafo 1, gli Stati membri e le AEV tengono conto di eventuali vincoli giuridici che possono ostacolare la corretta attuazione di tali politiche e procedure, tra cui il segreto professionale, la protezione dei dati e altri vincoli che limitano lo scambio di informazioni potenzialmente rilevanti a tal fine.»;

29) all'articolo 47, il paragrafo 1 è sostituito dal seguente:

«1. Gli Stati membri assicurano che i prestatori di servizi di cambio tra valute virtuali e valute legali, e i prestatori di servizi di portafoglio digitale siano registrati, che i cambiavalute e gli uffici per l'incasso di assegni e i prestatori di servizi relativi a società o trust ottengano una licenza o siano registrati e che i prestatori di servizi di gioco d'azzardo siano regolamentati.»;

30) l'articolo 48 è così modificato:

a) è inserito il paragrafo seguente:

«1 bis. Al fine di agevolare e promuovere un'efficace cooperazione, e in particolare lo scambio di informazioni, gli Stati membri trasmettono alla Commissione l'elenco delle autorità competenti dei soggetti obbligati elencati all'articolo 2, paragrafo 1, comprese le loro informazioni di contatto. Gli Stati membri assicurano che le informazioni fornite alla Commissione siano sempre aggiornate.

La Commissione pubblica un registro di tali autorità e le loro informazioni di contatto sul suo sito web. Le autorità figuranti nel registro, nei limiti delle loro competenze, fungono da punto di contatto per le autorità competenti omologhe degli altri Stati membri. Le autorità di vigilanza finanziaria degli Stati membri fungono altresì da punto di contatto per l'AVE.

Al fine di assicurare l'adeguata applicazione della presente direttiva, gli Stati membri prescrivono che tutti i soggetti obbligati siano sottoposti a una vigilanza adeguata, compresa la facoltà di esercitare la vigilanza in situ ed extra situ, e adottano misure amministrative opportune e proporzionate per porre rimedio alla situazione in caso di violazioni.»;

b) il paragrafo 2 è sostituito dal seguente:

«2. Gli Stati membri provvedono affinché le autorità competenti dispongano di poteri adeguati, compresa la facoltà di esigere la comunicazione di ogni informazione pertinente per il controllo dell'osservanza degli obblighi prescritti e di effettuare verifiche, e siano dotate di risorse finanziarie, umane e tecniche adeguate per l'assolvimento delle loro funzioni. Gli Stati membri provvedono affinché il personale di tali autorità sia di alta integrità e opportunamente qualificato e mantenga standard di integrità elevati, anche in materia di riservatezza, protezione dei dati e risoluzione dei conflitti di interesse.»;

c) il paragrafo 4 è sostituito dal seguente:

«4. Gli Stati membri provvedono affinché le autorità competenti dello Stato membro in cui il soggetto obbligato gestisce sedi vigilino affinché tali sedi rispettino le disposizioni nazionali di tale Stato membro nel recepimento della presente direttiva.

Nel caso di enti creditizi e istituti finanziari che sono parte di un gruppo, gli Stati membri garantiscono che, ai fini di cui al primo comma, le autorità competenti dello Stato membro in cui è stabilita un'impresa madre cooperino con le autorità competenti degli Stati membri in cui sono stabilite le sedi che sono parte del gruppo.

Nel caso delle sedi di cui all'articolo 45, paragrafo 9, la vigilanza di cui al primo comma del presente paragrafo può includere l'adozione di misure appropriate e proporzionate per affrontare gravi carenze che richiedono un intervento immediato. Tali misure sono temporanee e cessano quando sono risolte le carenze riscontrate, anche tramite l'assistenza o la cooperazione con autorità competenti dello Stato membro d'origine del soggetto obbligato a norma dell'articolo 45, paragrafo 2.»;



d) al paragrafo 5 è aggiunto il comma seguente:

«Nel caso di enti creditizi e istituti finanziari che sono parte di un gruppo, gli Stati membri garantiscono che le autorità competenti dello Stato membro in cui è stabilita un'impresa madre vigilino sull'effettiva applicazione delle politiche e delle procedure aziendali a livello di gruppo di cui all'articolo 45, paragrafo 1. A tal fine, gli Stati membri garantiscono che le autorità competenti dello Stato membro in cui sono stabiliti gli enti creditizi e istituti finanziari che sono parte del gruppo cooperino con le autorità competenti dello Stato membro in cui è stabilita l'impresa madre.»;

31) l'articolo 49 è sostituito dal seguente:

«Articolo 49

Gli Stati membri provvedono affinché le autorità di indirizzo, le FIU, le autorità di vigilanza e le altre autorità competenti che operano nell'AML/CFT, nonché le autorità fiscali e le autorità di contrasto quando agiscono nell'ambito di applicazione della presente direttiva, dispongano di meccanismi efficaci, tali da consentire loro di cooperare e coordinarsi a livello nazionale nell'elaborazione e nell'attuazione delle politiche e delle attività di lotta al riciclaggio e al finanziamento del terrorismo, anche al fine di adempiere all'obbligo che a essi incombe a norma dell'articolo 7.»;

32) nella sezione 3 del capo VI è inserita la sottosezione seguente:

«Sottosezione II bis

Cooperazione tra le autorità competenti degli Stati membri

Articolo 50 bis

Gli Stati membri non vietano lo scambio di informazioni o di assistenza tra le autorità competenti, né impongono condizioni irragionevoli o indebitamente restrittive in materia ai fini della presente direttiva. In particolare, gli Stati membri provvedono a che le autorità competenti non respingano le richieste di assistenza per i seguenti motivi:

- a) la richiesta è ritenuta inerente anche a questioni fiscali;
- b) il diritto nazionale impone ai soggetti obbligati l'obbligo di segretezza o di riservatezza, fatti salvi i casi in cui l'informazione richiesta sia protetta dal privilegio forense o si applichi il segreto professionale forense di cui all'articolo 34, paragrafo 2;
- c) nello Stato membro che riceve la richiesta è in corso un accertamento, un'indagine o un procedimento, fatto salvo il caso in cui l'assistenza possa ostacolare detto accertamento, indagine o procedimento;
- d) la natura o lo status della competente autorità omologa richiedente è diverso da quello dell'autorità competente che riceve la richiesta».

33) l'articolo 53 è così modificato:

a) al paragrafo 1, il primo comma è sostituito dal seguente:

«1. Gli Stati membri provvedono affinché le FIU si scambino, spontaneamente o su richiesta, ogni informazione che possa risultare loro utile per il trattamento o l'analisi di informazioni da parte delle FIU collegate al riciclaggio o al finanziamento del terrorismo e alle persone fisiche o giuridiche implicate, indipendentemente dal tipo di reati presupposto eventualmente associato e anche laddove il tipo di reati presupposto eventualmente associato non sia stato individuato al momento dello scambio.»;

b) al paragrafo 2, secondo comma, la seconda frase è sostituita dalla seguente:

«Tale FIU ottiene le informazioni a norma dell'articolo 33, paragrafo 1, e trasmette le risposte tempestivamente.»;

34) all'articolo 54 è aggiunto il comma seguente:

«Gli Stati membri provvedono affinché le FIU designino almeno una persona o un punto di contatto incaricato di ricevere le richieste di informazioni provenienti dalle FIU di altri Stati membri.»;

35) all'articolo 55, il paragrafo 2 è sostituito dal seguente:

«2. Gli Stati membri provvedono affinché il previo consenso della FIU che riceve la richiesta a comunicare le informazioni ad autorità competenti sia concesso tempestivamente e nella più ampia misura possibile, indipendentemente dal tipo di reati presupposto eventualmente associato. La FIU che riceve la richiesta non deve rifiutare il suo consenso a tale comunicazione tranne se ciò vada oltre la portata dell'applicazione delle sue disposizioni AML/CFT o

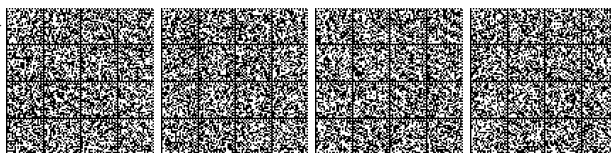

possa compromettere un'indagine o sia altrimenti non conforme ai principi fondamentali del diritto nazionale di tale Stato membro. Il rifiuto del consenso è adeguatamente circostanziato. Tali eccezioni sono specificate in modo da evitare abusi o limitazioni indebite alla comunicazione di informazioni alle autorità competenti.»;

36) l'articolo 57 è sostituito dal seguente:

«Articolo 57

Le differenze fra le definizioni di reato presupposto di cui all'articolo 3, punto 4, contemplate dal diritto nazionale non impediscono alle FIU di fornire assistenza a un'altra FIU e non limitano lo scambio, la diffusione e l'uso delle informazioni di cui agli articoli 53, 54 e 55.»;

37) alla sezione 3 del capo VI è aggiunta la sottosezione seguente:

«Sottosezione III bis

Cooperazione tra le autorità competenti che vigilano sugli enti creditizi, gli istituti finanziari e altre autorità vincolate dal segreto professionale

Articolo 57 bis

1. Gli Stati membri obbligano tutte le persone che lavorano o hanno lavorato per le autorità competenti che vigilano sugli enti creditizi e gli istituti finanziari ai fini della conformità alla presente direttiva e i revisori dei conti o gli esperti che agiscono per conto di tali autorità competenti al segreto professionale.

Fatti salvi i casi rilevanti per il diritto penale, le informazioni riservate che le persone di cui al primo comma ricevono nell'esercizio delle loro funzioni ai sensi della presente direttiva possono essere divulgate solo in forma sommaria o globale, in modo tale che non si possano individuare i singoli enti creditizi e istituti finanziari.

2. Il paragrafo 1 non osta allo scambio di informazioni tra:

- a) le autorità competenti che vigilano sugli enti creditizi e gli istituti finanziari all'interno di uno Stato membro ai sensi della presente direttiva o di altri atti legislativi relativi alla vigilanza degli enti creditizi e gli istituti finanziari;
- b) le autorità competenti che vigilano sugli enti creditizi e gli istituti finanziari in diversi Stati membri ai sensi della presente direttiva o di altri atti legislativi relativi alla vigilanza degli enti creditizi e gli istituti finanziari, inclusa la Banca centrale europea (BCE) quando agisce ai sensi del regolamento (UE) n. 1024/2013 del Consiglio (*). Tale scambio di informazioni è coperto dal segreto professionale di cui al paragrafo 1.

Entro il 10 gennaio 2019, le autorità competenti che vigilano sugli enti creditizi e gli istituti finanziari ai sensi della presente direttiva, e la BCE, quando agisce ai sensi dell'articolo 27, paragrafo 2, del regolamento (UE) n. 1024/2013 e dell'articolo 56, primo comma, lettera g), della direttiva 2013/36/UE del Parlamento europeo e del Consiglio (**), concludono, con il sostegno delle autorità europee di vigilanza, un accordo sulle modalità pratiche dello scambio di informazioni.

3. Le autorità competenti che vigilano sugli enti creditizi e gli istituti finanziari che ricevono informazioni riservate di cui al paragrafo 1 utilizzano tali informazioni esclusivamente:

- a) nell'esercizio delle loro funzioni ai sensi della presente direttiva o di altri atti legislativi nell'ambito dell'AML/CFT, della regolamentazione prudenziale e della vigilanza sugli enti creditizi e gli istituti finanziari, compresa l'imposizione di sanzioni;
- b) nel ricorso avverso una decisione dell'autorità competente che vigila sugli enti creditizi e gli istituti finanziari, anche nell'ambito di procedimenti giudiziari;
- c) nell'ambito di procedimenti giudiziari avviati a norma di disposizioni speciali previste dal diritto dell'Unione e adottate nell'ambito della presente direttiva o della regolamentazione prudenziale e della vigilanza sugli enti creditizi e gli istituti finanziari.



4. Gli Stati membri assicurano che le autorità di vigilanza competenti che vigilano sugli enti creditizi e gli istituti finanziari cooperino tra loro ai fini della presente direttiva nella misura più ampia possibile, a prescindere dalla loro natura o dal loro status. Tale cooperazione include inoltre la capacità di condurre indagini per conto dell'autorità competente richiedente, entro i limiti dei poteri dell'autorità competente destinataria della richiesta, come pure il successivo scambio delle informazioni acquisite attraverso le indagini.

5. Gli Stati membri possono autorizzare le proprie autorità nazionali competenti che vigilano sugli enti creditizi e gli istituti finanziari a concludere accordi di cooperazione per la cooperazione e lo scambio di informazioni riservate con le autorità competenti dei paesi terzi omologhe di tali autorità nazionali competenti. Tali accordi di cooperazione sono conclusi sulla base della reciprocità e solo a condizione che le informazioni comunicate siano soggette a garanzie in ordine all'obbligo del segreto professionale almeno equivalenti a quelle di cui al paragrafo 1. Le informazioni riservate scambiate secondo detti accordi di cooperazione sono utilizzate ai fini dell'espletamento dei compiti di vigilanza di dette autorità.

Qualora provengano da un altro Stato membro, le informazioni scambiate sono comunicate solo con l'esplicito consenso dell'autorità competente da cui sono state condivise e, se del caso, unicamente ai fini per il quali tale autorità ha fornito il proprio consenso.

Articolo 57 ter

1. In deroga all'articolo 57 bis, paragrafi 1 e 3, e fatto salvo l'articolo 34, paragrafo 2, gli Stati membri possono autorizzare lo scambio di informazioni tra le autorità competenti, nello stesso Stato membro o in un diverso Stato membro, tra le autorità competenti e le autorità investite della vigilanza del settore finanziario e delle persone fisiche o giuridiche che agiscono nell'esercizio della loro attività professionale di cui all'articolo 2, paragrafo 1, punto 3), e le autorità responsabili per legge della vigilanza dei mercati finanziari nell'espletamento delle loro rispettive funzioni di vigilanza.

Le informazioni ricevute sono in ogni caso soggette a obblighi di segreto professionale almeno equivalenti a quelli di cui all'articolo 57 bis, paragrafo 1.

2. In deroga all'articolo 57 bis, paragrafi 1 e 3, gli Stati membri possono autorizzare, in base a disposizioni del diritto nazionale, la comunicazione di alcune informazioni ad altre autorità nazionali responsabili per legge della vigilanza dei mercati finanziari o cui sono attribuite responsabilità nel settore della lotta o delle indagini in materia di riciclaggio di denaro, reati presupposto associati o finanziamento del terrorismo.

Tuttavia, le informazioni riservate scambiate ai sensi del presente paragrafo del presente articolo sono utilizzate esclusivamente ai fini dell'espletamento delle funzioni giuridiche delle citate autorità. Le persone che hanno accesso a tali informazioni sono soggette a obblighi di segreto professionale almeno equivalenti a quelli di cui all'articolo 57 bis, paragrafo 1.

3. Gli Stati membri possono autorizzare la comunicazione di determinate informazioni relative alla vigilanza degli enti creditizi ai fini della conformità alla presente direttiva, a commissioni parlamentari di inchiesta, Corti dei conti e altre entità preposte all'effettuazione di indagini, nel loro Stato membro, alle seguenti condizioni:

- a) gli organismi abbiano un mandato preciso a norma del diritto nazionale di indagare o esaminare le azioni delle autorità responsabili della vigilanza su detti enti creditizi o della normativa relativa a detta vigilanza;
- b) le informazioni siano strettamente necessarie per l'esercizio del mandato di cui alla lettera a);
- c) le persone che hanno accesso alle informazioni siano soggette a obblighi di segreto professionale a norma del diritto nazionale almeno equivalenti a quelli di cui all'articolo 57 bis, paragrafo 1;
- d) le informazioni, quando provengono da un altro Stato membro, non siano comunicate se non previo consenso esplicito delle autorità competenti che le hanno fornite e unicamente per i fini da esse autorizzati.»;

(*) Regolamento (UE) n. 1024/2013 del Consiglio, del 15 ottobre 2013, che attribuisce alla Banca centrale europea compiti specifici in merito alle politiche in materia di vigilanza prudenziale degli enti creditizi (GU L 287 del 29.10.2013, pag. 63).

(**) Direttiva 2013/36/UE del Parlamento europeo e del Consiglio, del 26 giugno 2013, sull'accesso all'attività degli enti creditizi e sulla vigilanza prudenziale sugli enti creditizi e sulle imprese di investimento, che modifica la direttiva 2002/87/CE e abroga le direttive 2006/48/CE e 2006/49/CE (GU L 176 del 27.6.2013, pag. 338).»;

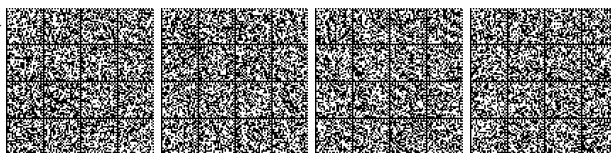

38) all'articolo 58, paragrafo 2, è aggiunto il comma seguente:

«Gli Stati membri provvedono inoltre affinché, nel caso il cui le rispettive autorità competenti identifichino violazioni che sono soggette a sanzioni penali, ne informino le autorità di contrasto in modo tempestivo.»

39) l'articolo 61 è così modificato:

a) il paragrafo 1 è sostituito dal seguente:

«1. Gli Stati membri provvedono affinché le autorità competenti nonché, ove applicabile, gli organi di autoregolamentazione mettano in atto meccanismi efficaci e affidabili per incoraggiare la segnalazione alle autorità competenti e, ove applicabile, agli organi di autoregolamentazione di violazioni potenziali o effettive delle disposizioni nazionali di recepimento della presente direttiva.

A tal fine mettono a disposizione uno o più canali di comunicazione sicuri per le segnalazioni di cui al primo comma. Tali canali assicurano che l'identità della persona che fornisce le informazioni sia nota solo alle autorità competenti nonché, ove applicabile, agli organi di autoregolamentazione.»;

b) al paragrafo 3 sono aggiunti i commi seguenti:

«Gli Stati membri garantiscono che le persone, inclusi i lavoratori dipendenti e i rappresentanti del soggetto obbligato, che segnalano un caso sospetto di riciclaggio o di finanziamento del terrorismo, internamente o alla FIU, siano tutelati legalmente da qualsiasi minaccia o atto ostile o di ritorsione, in particolare da atti avversi o discriminatori in ambito lavorativo.

Gli Stati membri garantiscono che le persone esposte a minacce, atti ostili o atti avversi o discriminatori in ambito lavorativo, per aver segnalato un caso sospetto di riciclaggio o di finanziamento del terrorismo, internamente o alla FIU, abbiano il diritto di presentare denuncia in condizioni di sicurezza presso le rispettive autorità competenti. Fatta salva la riservatezza delle informazioni raccolte dalla FIU, gli Stati membri assicurano inoltre che tali persone godano del diritto a un ricorso effettivo per tutelare i propri diritti ai sensi del presente paragrafo.»;

40) è inserito l'articolo seguente:

«Articolo 64 bis

1. La Commissione è assistita dal comitato in materia di prevenzione del riciclaggio e del finanziamento del terrorismo («comitato») di cui all'articolo 23 del regolamento (UE) 2015/847 del Parlamento europeo e del Consiglio (*). Esso è un comitato ai sensi del regolamento (UE) n. 182/2011 (**).

2. Nei casi in cui è fatto riferimento al presente paragrafo, si applica l'articolo 5 del regolamento (UE) n. 182/2011.

(*) Regolamento (UE) 2015/847 del Parlamento europeo e del Consiglio, del 20 maggio 2015, riguardante i dati informativi che accompagnano i trasferimenti di fondi e che abroga il regolamento (CE) n. 1781/2006 (GU L 141 del 5.6.2015, pag. 1).

(**) Regolamento (UE) n. 182/2011 del Parlamento europeo e del Consiglio, del 16 febbraio 2011, che stabilisce le regole e i principi generali relativi alle modalità di controllo da parte degli Stati membri dell'esercizio delle competenze di esecuzione attribuite alla Commissione (GU L 55 del 28.2.2011, pag. 13).»;

41) l'articolo 65 è sostituito dal seguente:

«Articolo 65

1. Entro l'11 gennaio 2022 e successivamente ogni tre anni, la Commissione redige una relazione sull'attuazione della presente direttiva e la presenta al Parlamento europeo e al Consiglio.

La relazione include in particolare:

a) un resoconto delle misure specifiche adottate e dei meccanismi istituiti a livello di Unione e di Stato membro per prevenire e affrontare problemi emergenti e nuovi sviluppi che rappresentano una minaccia per il sistema finanziario dell'Unione;

b) le azioni di follow-up intraprese a livello di Unione e di Stato membro sulla base delle problematiche sottoposte alla loro attenzione, inclusi i reclami concernenti le disposizioni legislative nazionali che ostacolano le competenze di vigilanza e di indagine delle autorità competenti e degli organi di autoregolamentazione;

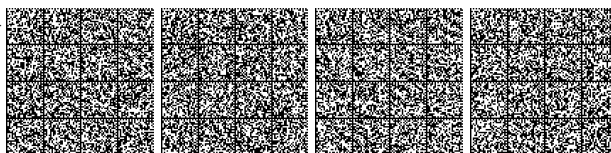

- c) un resoconto della disponibilità delle informazioni pertinenti per le autorità competenti e le FIU degli Stati membri, ai fini di prevenire l'utilizzo del sistema finanziario a fini di riciclaggio e finanziamento del terrorismo;
- d) un resoconto della cooperazione internazionale e dello scambio di informazioni tra le autorità competenti e le FIU;
- e) un resoconto delle azioni necessarie da parte della Commissione per verificare che gli Stati membri agiscano in conformità della presente direttiva e per valutare problemi emergenti e nuovi sviluppi negli Stati membri;
- f) un'analisi della fattibilità e delle misure specifiche e dei meccanismi a livello di Unione e di Stato membro sulla possibilità di raccogliere e accedere a informazioni relative alla titolarità effettiva delle società e altre entità giuridiche costituite al di fuori dell'Unione e della proporzionalità delle misure di cui all'articolo 20, lettera b);
- g) una valutazione sul rispetto dei diritti fondamentali e dei principi riconosciuti dalla Carta dei diritti fondamentali dell'Unione europea.

La prima relazione, che dovrà essere pubblicata entro l'11 gennaio 2022, è corredata, se necessario, di adeguate proposte legislative, eventualmente anche per quanto concerne le valute virtuali, il conferimento dei poteri di istituire e mantenere una banca dati centrale in cui siano registrate le identità degli utenti e gli indirizzi dei portafogli e a cui possano accedere le FIU, e i moduli di autodichiarazione per gli utenti delle valute virtuali e per migliorare la cooperazione tra gli uffici per il recupero dei beni degli Stati membri e un'applicazione basata sul rischio delle misure di cui all'articolo 20, lettera b).

2. Entro il 1° giugno 2019 la Commissione valuta il quadro per la cooperazione delle FIU con i paesi terzi nonché gli ostacoli e le opportunità per migliorare la cooperazione tra le FIU nell'Unione, inclusa la possibilità di istituire un meccanismo di coordinamento e supporto.

3. La Commissione presenta, se del caso, una relazione al Parlamento europeo e al Consiglio per valutare la necessità e la proporzionalità di ridurre la percentuale per l'individuazione della titolarità effettiva delle entità giuridiche, alla luce di eventuali raccomandazioni formulate in tal senso da organizzazioni ed enti di normazione internazionali con competenze nel campo della prevenzione del riciclaggio di denaro e della lotta al finanziamento del terrorismo in seguito a una nuova valutazione, e presenta, se del caso, una nuova proposta legislativa.»

42) all'articolo 67, il paragrafo 1 è sostituito dal seguente:

«1. Gli Stati membri mettono in vigore le disposizioni legislative, regolamentari e amministrative necessarie per conformarsi alla presente direttiva entro il 26 giugno 2017.

Gli Stati membri applicano l'articolo 12, paragrafo 3, a decorrere dal 10 luglio 2020.

Gli Stati membri istituiscono i registri centrali di cui all'articolo 30 entro il 10 gennaio 2020, il registro di cui all'articolo 31 entro il 10 marzo 2020 e i meccanismi centralizzati automatizzati di cui all'articolo 32 *bis* entro il 10 settembre 2020.

La Commissione garantisce l'interconnessione dei registri di cui agli articoli 30 e 31 in cooperazione con gli Stati membri entro il 10 marzo 2021.

Gli Stati membri comunicano immediatamente alla Commissione il testo delle disposizioni di cui al presente paragrafo.

Le disposizioni adottate dagli Stati membri contengono un riferimento alla presente direttiva o sono corredate di tale riferimento all'atto della pubblicazione ufficiale. Le modalità di tale riferimento sono stabilite dagli Stati membri.»

43) all'allegato II, punto 3, la parte introduttiva è sostituita dalla seguente:

«3) fattori di rischio geografici – registrazione, residenza, stabilimento nei paesi seguenti:»;

44) l'allegato III è così modificato:

a) al punto 1 è aggiunta la lettera seguente:

«g) clienti che sono cittadini di paesi terzi i quali presentano domanda di residenza o di cittadinanza nello Stato membro in cambio di trasferimenti in conto capitale, acquisti di immobili o titoli di Stato o investimenti in società nello Stato membro in questione.»;



b) il punto 2 è così modificato:

i) la lettera c) è sostituita dalla seguente:

«c) rapporti d'affari continuativi od operazioni occasionali a distanza senza determinate salvaguardie, come i mezzi di identificazione elettronica, i pertinenti servizi fiduciari quali definiti dal regolamento (UE) n. 910/2014 o altre tecniche di identificazione elettronica o a distanza sicure, riconosciute, approvate o accettate dalle autorità nazionali competenti;»;

ii) è aggiunta la lettera seguente:

«f) operazioni relative a petrolio, armi, metalli preziosi, prodotti del tabacco, artefatti culturali e altri oggetti di importanza archeologica, storica, culturale e religiosa o di raro valore scientifico, nonché avorio e specie protette.».

Articolo 2

Modifiche della direttiva 2009/138/CE

All'articolo 68, paragrafo 1, lettera b) della direttiva 2009/138/CE è aggiunto il punto seguente:

«iv) le autorità responsabili della vigilanza dei soggetti obbligati che figurano nell'elenco di cui all'articolo 2, paragrafo 1, punti 1 e 2, della direttiva (UE) 2015/849 del Parlamento europeo e del Consiglio (*) ai fini della conformità a detta direttiva;

(*) Direttiva (UE) 2015/849 del Parlamento europeo e del Consiglio, del 20 maggio 2015, relativa alla prevenzione dell'uso del sistema finanziario a fini di riciclaggio o finanziamento del terrorismo, che modifica il regolamento (UE) n. 648/2012 del Parlamento europeo e del Consiglio e che abroga la direttiva 2005/60/CE del Parlamento europeo e del Consiglio e la direttiva 2006/70/CE della Commissione (GU L 141 del 5.6.2015, pag. 73).»

Articolo 3

Modifiche della direttiva 2013/36/UE

All'articolo 56, primo comma, della direttiva 2013/36/UE è aggiunta la lettera seguente:

«g) le autorità responsabili della vigilanza dei soggetti obbligati che figurano nell'elenco di cui all'articolo 2, paragrafo 1, punti 1 e 2, della direttiva (UE) 2015/849 del Parlamento europeo e del Consiglio (*) ai fini della conformità a detta direttiva.

(*) Direttiva (UE) 2015/849 del Parlamento europeo e del Consiglio, del 20 maggio 2015, relativa alla prevenzione dell'uso del sistema finanziario a fini di riciclaggio o finanziamento del terrorismo, che modifica il regolamento (UE) n. 648/2012 del Parlamento europeo e del Consiglio e che abroga la direttiva 2005/60/CE del Parlamento europeo e del Consiglio e la direttiva 2006/70/CE della Commissione (GU L 141 del 5.6.2015, pag. 73).»

Articolo 4

Recepimento

1. Gli Stati membri mettono in vigore le disposizioni legislative, regolamentari e amministrative necessarie per conformarsi alla presente direttiva entro il 10 gennaio 2020. Essi comunicano immediatamente alla Commissione il testo di tali disposizioni.

Quando gli Stati membri adottano tali disposizioni, queste contengono un riferimento alla presente direttiva o sono corredate di tale riferimento all'atto della pubblicazione ufficiale.

2. Gli Stati membri comunicano alla Commissione il testo delle disposizioni principali di diritto interno che adottano nel settore disciplinato dalla presente direttiva.

Articolo 5

Entrata in vigore

La presente direttiva entra in vigore il ventesimo giorno successivo alla pubblicazione nella *Gazzetta ufficiale dell'Unione europea*.

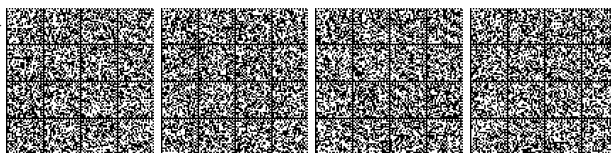

*Articolo 6***Destinatari**

Gli Stati membri sono destinatari della presente direttiva.

Fatto a Strasburgo, il 30 maggio 2018

Per il Parlamento europeo

Il presidente

A. TAJANI

Per il Consiglio

Il presidente

L. PAVLOVA

18CE1518

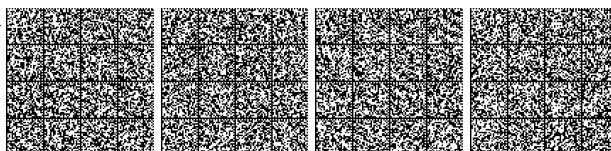

DIRETTIVA (UE) 2018/844 DEL PARLAMENTO EUROPEO E DEL CONSIGLIO
del 30 maggio 2018

che modifica la direttiva 2010/31/UE sulla prestazione energetica nell'edilizia e la direttiva 2012/27/UE sull'efficienza energetica

(Testo rilevante ai fini del SEE)

IL PARLAMENTO EUROPEO E IL CONSIGLIO DELL'UNIONE EUROPEA,

visto il trattato sul funzionamento dell'Unione europea, in particolare l'articolo 194, paragrafo 2,

vista la proposta della Commissione europea,

previa trasmissione del progetto di atto legislativo ai parlamenti nazionali,

visto il parere del Comitato economico e sociale europeo ⁽¹⁾,

visto il parere del Comitato delle regioni ⁽²⁾,

deliberando secondo la procedura legislativa ordinaria ⁽³⁾,

considerando quanto segue:

- (1) L'Unione è determinata nell'impegno per lo sviluppo di un sistema energetico sostenibile, competitivo, sicuro e decarbonizzato. L'Unione dell'energia e il quadro politico per l'energia e il clima per il 2030 fissano ambiziosi impegni dell'Unione per ridurre ulteriormente le emissioni di gas a effetto serra di almeno il 40 % entro il 2030 rispetto al 1990, per aumentare la quota di consumo di energia da fonti rinnovabili, realizzare un risparmio energetico conformemente alle ambizioni a livello dell'Unione e per migliorare la sicurezza energetica, la competitività e la sostenibilità dell'Europa.
- (2) Per raggiungere tali obiettivi, il riesame al 2016 dei testi legislativi dell'Unione sull'efficienza energetica combina una nuova valutazione dell'obiettivo di efficienza energetica dell'Unione per il 2030 chiesta nelle conclusioni del Consiglio europeo del 2014, un riesame delle disposizioni fondamentali della direttiva 2012/27/UE del Parlamento europeo e del Consiglio ⁽⁴⁾ e della direttiva 2010/31/UE del Parlamento europeo e del Consiglio ⁽⁵⁾ e un ampliamento dell'ambito dei finanziamenti, tra cui i fondi strutturali e d'investimento europei e il Fondo europeo per gli investimenti strategici, destinati a migliorare le condizioni di mercato degli investimenti nell'efficienza energetica.
- (3) La direttiva 2010/31/UE ha prescritto alla Commissione di procedere a una revisione della direttiva stessa entro il 1° gennaio 2017, alla luce dell'esperienza acquisita e dei progressi compiuti nel corso della sua applicazione e, se necessario, di presentare proposte.
- (4) Per preparare tale revisione, la Commissione ha preso una serie di iniziative per raccogliere dati sulle modalità di attuazione della direttiva 2010/31/UE negli Stati membri, mettendone in evidenza i punti di forza e le carenze.
- (5) Dalla revisione e dalla valutazione d'impatto della Commissione risulta necessaria una serie di modifiche per rafforzare le disposizioni vigenti della direttiva 2010/31/UE e semplificare taluni aspetti.
- (6) L'Unione si è impegnata a elaborare un sistema energetico sostenibile, competitivo, sicuro e decarbonizzato entro il 2050. Per raggiungere tale obiettivo, gli Stati membri e gli investitori devono dotarsi entro il 2050 di misure tese a raggiungere l'obiettivo di lungo termine relativo alle emissioni di gas a effetto serra e a decarbonizzare il parco immobiliare, cui è riconducibile circa il 36 % di tutte le emissioni di CO₂ nell'Unione. Gli Stati membri dovrebbero cercare un equilibrio efficace in termini di costi tra la decarbonizzazione dell'approvvigionamento energetico e la

⁽¹⁾ GU C 246 del 28.7.2017, pag. 48.

⁽²⁾ GU C 342 del 12.10.2017, pag. 119.

⁽³⁾ Posizione del Parlamento europeo del 17 aprile 2018 (non ancora pubblicata nella Gazzetta ufficiale) e decisione del Consiglio del 14 maggio 2018.

⁽⁴⁾ Direttiva 2012/27/UE del Parlamento europeo e del Consiglio, del 25 ottobre 2012, sull'efficienza energetica, che modifica le direttive 2009/125/CE e 2010/30/UE e abroga le direttive 2004/8/CE e 2006/32/CE (GU L 315 del 14.11.2012, pag. 1).

⁽⁵⁾ Direttiva 2010/31/UE del Parlamento europeo e del Consiglio, del 19 maggio 2010, sulla prestazione energetica nell'edilizia (GU L 153 del 18.6.2010, pag. 13).

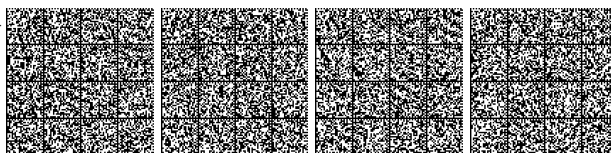

riduzione del consumo energetico finale. A tal fine, gli Stati membri e gli investitori hanno bisogno di una visione chiara che orienti le loro politiche e le loro decisioni d'investimento e che comprenda tappe e azioni nazionali indicative in materia di efficienza energetica per conseguire gli obiettivi a breve (2030), medio (2040) e lungo termine (2050). Tenendo a mente tali obiettivi, e alla luce delle ambizioni generali dell'Unione in materia di efficienza energetica, è essenziale che gli Stati membri precisino i risultati attesi delle loro strategie di ristrutturazione a lungo termine e monitorino gli sviluppi definendo indicatori di progresso interni, fatte salve le condizioni e gli sviluppi nazionali.

- (7) L'accordo di Parigi sui cambiamenti climatici del 2015, derivante dalla 21ª conferenza delle parti della convenzione quadro delle Nazioni Unite sui cambiamenti climatici (COP21), incoraggia gli sforzi dell'Unione finalizzati alla decarbonizzazione del suo parco immobiliare. Tenendo conto del fatto che quasi il 50 % del consumo dell'energia finale dell'Unione è usato per riscaldamento e rinfrescamento, di cui l'80 % negli edifici, il conseguimento degli obiettivi energetici e climatici dell'Unione è legato agli sforzi di quest'ultima per rinnovare il suo parco immobiliare, dando la priorità all'efficienza energetica, ricorrendo al principio dell'«efficienza energetica in primis», nonché valutando l'utilizzo delle energie rinnovabili.
- (8) Le disposizioni sulle strategie di ristrutturazione a lungo termine previste nella direttiva 2012/27/UE dovrebbero essere spostate nella direttiva 2010/31/UE, nella quale si inseriscono con maggiore coerenza. Gli Stati membri dovrebbero poter ricorrere alle strategie di ristrutturazione a lungo termine per affrontare il tema della sicurezza in caso di incendi, nonché per far fronte ai rischi connessi all'intensa attività sismica che minacciano le ristrutturazioni destinate a migliorare l'efficienza energetica e il ciclo di vita degli edifici.
- (9) Per arrivare a disporre di un parco immobiliare decarbonizzato e ad alta efficienza energetica e garantire che le strategie di ristrutturazione a lungo termine diano luogo ai progressi necessari per la trasformazione degli edifici esistenti in edifici a energia quasi zero, in particolare mediante un aumento delle ristrutturazioni profonde, gli Stati membri dovrebbero fornire orientamenti chiari e definire azioni misurabili e mirate, nonché promuovere un accesso paritario al finanziamento, anche per i segmenti del parco immobiliare nazionale caratterizzati dalle prestazioni peggiori, per i consumatori in condizioni di povertà energetica, per l'edilizia sociale e per le famiglie alle prese con i dilemmi posti dalla frammentazione degli incentivi, tenendo conto al contempo dell'accessibilità economica. Al fine di sostenere ulteriormente i miglioramenti necessari al proprio parco immobiliare nazionale in locazione, gli Stati membri dovrebbero valutare di introdurre o proseguire l'applicazione di requisiti atti a garantire un determinato livello di prestazione energetica per le proprietà in locazione, secondo gli attestati di prestazione energetica.
- (10) Stando alla valutazione d'impatto della Commissione, la ristrutturazione dovrebbe avvenire a un tasso medio del 3 % all'anno per realizzare in modo efficace in termini di costi le ambizioni dell'Unione relative all'efficienza energetica. Considerando che ogni punto percentuale di aumento del risparmio energetico riduce le importazioni di gas del 2,6 %, è molto importante definire ambizioni chiare per la ristrutturazione del parco immobiliare esistente. Di conseguenza, gli sforzi tesi ad accrescere la prestazione energetica nell'edilizia contribuirebbero attivamente all'indipendenza energetica dell'Unione e hanno inoltre enormi potenzialità in termini di creazione di occupazione nell'Unione, in particolare nelle piccole e medie imprese. In tale contesto, gli Stati membri dovrebbero tener conto della necessità di stabilire un collegamento chiaro tra le loro strategie di ristrutturazione a lungo termine e le iniziative pertinenti volte a promuovere lo sviluppo delle competenze e la formazione nei settori edile e dell'efficienza energetica.
- (11) È opportuno tener conto della necessità di alleviare la povertà energetica, conformemente a criteri definiti dagli Stati membri. Nel delineare le azioni nazionali che contribuiscono ad alleviare la povertà energetica nell'ambito delle proprie strategie di ristrutturazione, gli Stati membri hanno il diritto di stabilire quelle che ritengono essere azioni pertinenti.
- (12) Nelle loro strategie di ristrutturazione a lungo termine e nella pianificazione di azioni e misure, gli Stati membri potrebbero ricorrere a concetti come quello di soglia di intervento, vale a dire il momento opportuno nel ciclo di vita di un edificio, ad esempio in una prospettiva di efficacia in termini di costi o di disfunzione, per la realizzazione di interventi di ristrutturazione a fini di efficienza energetica.
- (13) Le linee guida dell'Organizzazione mondiale della sanità del 2009 stabiliscono che, per quanto concerne la qualità dell'aria interna, edifici più efficienti offrono maggiore comfort e benessere agli occupanti e migliorano la salute. I ponti termici, l'inadeguatezza dell'isolamento e le infiltrazioni d'aria possono generare temperature superficiali al di sotto della temperatura di rugiada dell'aria, oltre che umidità. È fondamentale pertanto garantire un isolamento completo e omogeneo dell'edificio, compresi i balconi, le finestre, i tetti, i muri, le porte e i pavimenti, ed è opportuno prestare particolare attenzione a evitare che la temperatura di una qualsiasi superficie interna dell'edificio scenda al di sotto della temperatura di rugiada.

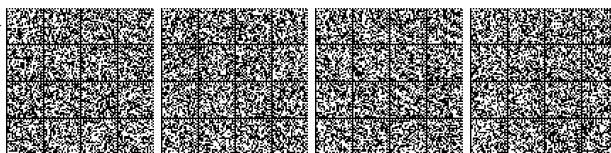

- (14) Gli Stati membri dovrebbero promuovere miglioramenti della prestazione energetica degli edifici esistenti che contribuiscano a creare un ambiente interno salubre, tra le altre cose rimuovendo l'amianto e le altre sostanze nocive, prevenendo la rimozione illegale delle sostanze nocive e favorendo il rispetto della normativa vigente, tra cui le direttive 2009/148/CE ⁽¹⁾ e (UE) 2016/2284 ⁽²⁾ del Parlamento europeo e del Consiglio.
- (15) È importante garantire che le misure tese a migliorare la prestazione energetica nell'edilizia non si limitino all'involucro dell'edificio, ma includano tutti gli elementi pertinenti e i sistemi tecnici di un edificio, come gli elementi passivi che contribuiscono alle tecniche passive volte a ridurre il fabbisogno energetico per il riscaldamento o il rinfrescamento, il consumo energetico per l'illuminazione e la ventilazione, migliorando in tal modo il comfort termico e visivo.
- (16) I meccanismi finanziari, gli incentivi e la mobilitazione delle istituzioni finanziarie per ristrutturazioni destinate a migliorare l'efficienza energetica degli edifici dovrebbero avere un ruolo centrale nelle strategie nazionali di ristrutturazione a lungo termine ed essere attivamente promossi dagli Stati membri. Tali misure dovrebbero, in particolare, incoraggiare la concessione di prestiti ipotecari rivolti all'efficienza energetica per ristrutturazioni immobiliari la cui efficienza energetica è certificata, promuovere gli investimenti pubblici in un parco immobiliare efficiente sotto il profilo dell'energia, ad esempio con partenariati pubblico-privato o contratti facoltativi di rendimento energetico, ridurre il rischio percepito degli investimenti, fornire strumenti di consulenza e di assistenza accessibili e trasparenti, come sportelli unici (*one-stop-shop*) che prestino servizi integrati di ristrutturazione energetica, nonché attuare altre misure e iniziative, come quelle di cui all'iniziativa della Commissione «Finanziamenti intelligenti per edifici intelligenti».
- (17) Le soluzioni di tipo naturale, quali una vegetazione stradale ben progettata, i tetti verdi e i muri che garantiscano isolamento e ombreggiamento agli edifici, contribuiscono a ridurre la domanda di energia, limitando la necessità di riscaldamento e rinfrescamento e migliorando la prestazione energetica di un edificio.
- (18) È opportuno promuovere la ricerca e la sperimentazione di nuove soluzioni in grado di migliorare la prestazione energetica degli edifici e dei siti storici, garantendo allo stesso tempo la protezione e la conservazione del patrimonio culturale.
- (19) Per i nuovi edifici e gli edifici sottoposti a ristrutturazioni importanti, gli Stati membri dovrebbero incoraggiare sistemi alternativi ad alta efficienza, se tecnicamente, funzionalmente ed economicamente fattibile, occupandosi anche delle questioni relative alle condizioni di benessere climatico degli ambienti interni, alla sicurezza in caso di incendi e ai rischi connessi all'intensa attività sismica, conformemente alla normativa in materia di sicurezza domestica.
- (20) Per raggiungere gli obiettivi della politica di efficienza energetica degli edifici, si dovrebbe migliorare la trasparenza degli attestati di prestazione energetica, provvedendo alla definizione e all'applicazione coerente di tutti i parametri di calcolo necessari, sia per la certificazione che per i requisiti minimi di prestazione energetica. Gli Stati membri dovrebbero adottare misure adeguate volte a garantire, per esempio, che sia documentata la prestazione dei sistemi tecnici per l'edilizia, come quelli utilizzati per il riscaldamento degli ambienti, il condizionamento dell'aria o il riscaldamento dell'acqua, installati, sostituiti o migliorati, ai fini della certificazione degli edifici e della verifica della conformità.
- (21) È opportuno che sia considerata l'installazione negli edifici esistenti di dispositivi autoregolanti che controllino separatamente la temperatura in ogni vano o, quando giustificato, in una determinata zona riscaldata dell'unità immobiliare, se economicamente fattibile, ad esempio ove il costo sia inferiore al 10 % dei costi totali dei generatori di calore sostituiti.
- (22) L'innovazione e le nuove tecnologie permettono inoltre agli edifici di sostenere la decarbonizzazione generale dell'economia, incluso il settore dei trasporti. Per esempio, gli edifici possono fare da leva per lo sviluppo delle infrastrutture necessarie alla ricarica intelligente dei veicoli elettrici e fornire agli Stati membri, qualora lo ritengano opportuno, una base per usare le batterie delle auto come fonte di energia.
- (23) Unitamente a una quota maggiore di produzione di energia elettrica da fonti rinnovabili, i veicoli elettrici producono minori emissioni di carbonio, il che si traduce in una migliore qualità dell'aria. I veicoli elettrici costituiscono un'importante componente della transizione verso un'energia pulita basata su misure di efficienza energetica,

⁽¹⁾ Direttiva 2009/148/CE del Parlamento europeo e del Consiglio, del 30 novembre 2009, sulla protezione dei lavoratori contro i rischi connessi con un'esposizione all'amianto durante il lavoro (GU L 330 del 16.12.2009, pag. 28).

⁽²⁾ Direttiva (UE) 2016/2284 del Parlamento europeo e del Consiglio, del 14 dicembre 2016, concernente la riduzione delle emissioni nazionali di determinati inquinanti atmosferici, che modifica la direttiva 2003/35/CE e abroga la direttiva 2001/81/CE (GU L 344 del 17.12.2016, pag. 1).

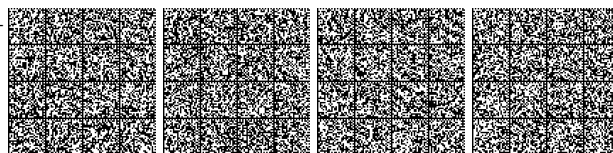

combustibili alternativi, energia rinnovabile e soluzioni innovative di gestione della flessibilità energetica. I regolamenti edilizi possono essere efficacemente utilizzati per introdurre requisiti mirati a sostegno della realizzazione dell'infrastruttura di ricarica nei parcheggi degli edifici residenziali e non residenziali. Gli Stati membri dovrebbero prevedere misure volte a semplificare l'installazione dell'infrastruttura di ricarica, al fine di ovviare a ostacoli quali la frammentazione degli incentivi e le complicazioni amministrative che i singoli proprietari incontrano quando tentano di installare un punto di ricarica nel proprio parcheggio.

- (24) Le infrastrutture di canalizzazione forniscono le condizioni adeguate per la rapida installazione dei punti di ricarica, se e quando necessari. Gli Stati membri dovrebbero garantire lo sviluppo della mobilità elettrica in modo equilibrato ed efficace in termini di costi. In particolare, quando ha luogo una ristrutturazione importante relativa alle infrastrutture elettriche, essa dovrebbe essere seguita dalla pertinente installazione delle infrastrutture di canalizzazione. Nel recepire i requisiti in materia di mobilità elettrica nella propria legislazione nazionale, gli Stati membri dovrebbero tenere debitamente conto delle diverse condizioni potenziali, quali la proprietà degli edifici e i parcheggi adiacenti, i parcheggi pubblici gestiti da entità private e gli edifici con funzione residenziale e non residenziale.
- (25) Infrastrutture prontamente disponibili diminuiranno i costi di installazione dei punti di ricarica per i singoli proprietari e assicureranno che gli utenti di veicoli elettrici abbiano accesso ai punti di ricarica. La definizione di requisiti in materia di mobilità elettrica a livello dell'Unione per quanto concerne la predisposizione dei posti auto e l'installazione di punti di ricarica è un modo efficace per promuovere i veicoli elettrici in un prossimo futuro, consentendo nel contempo un ulteriore sviluppo a un costo ridotto nel medio e lungo termine.
- (26) Nella determinazione dei requisiti per l'installazione di un numero minimo di punti di ricarica per gli edifici non residenziali con più di 20 posti auto, da applicare a partire dal 2025, gli Stati membri dovrebbero tener conto delle pertinenti condizioni nazionali, regionali e locali, nonché di eventuali esigenze e circostanze differenti in funzione dell'area, della tipologia di edificio, della copertura dei trasporti pubblici e di altri criteri pertinenti, al fine di garantire la diffusione proporzionata e appropriata dei punti di ricarica.
- (27) Tuttavia, alcune zone geografiche con particolari vulnerabilità possono incontrare difficoltà specifiche nel rispetto dei requisiti in materia di mobilità elettrica. Ciò potrebbe verificarsi nelle regioni ultraperiferiche ai sensi dell'articolo 349 del trattato sul funzionamento dell'Unione europea (TFUE), per via della loro grande distanza, dell'insularità, della superficie ridotta, della topografia e del clima difficili, nonché nei microsistemi isolati, la cui rete elettrica potrebbe richiedere un'evoluzione per affrontare un'ulteriore elettrificazione dei trasporti locali. In tali casi, si dovrebbe consentire agli Stati membri di non applicare i requisiti in materia di mobilità elettrica. Nonostante tale deroga, l'elettrificazione dei trasporti può costituire uno strumento efficace per affrontare i problemi della qualità dell'aria o della sicurezza di approvvigionamento cui spesso sono esposti tali regioni e sistemi.
- (28) Nell'applicazione dei requisiti in materia di infrastruttura relativa alla mobilità elettrica che figurano negli emendamenti della direttiva 2010/31/UE di cui alla presente direttiva, gli Stati membri dovrebbero prendere in considerazione la necessità di una pianificazione urbana olistica e coerente, nonché la promozione di modalità di trasporto alternative, sicure e sostenibili e della loro infrastruttura di sostegno, per esempio tramite infrastrutture dedicate per il parcheggio delle biciclette elettriche e per i veicoli delle persone a mobilità ridotta.
- (29) I programmi del mercato unico digitale e dell'Unione dell'energia dovrebbero essere allineati e servire obiettivi comuni. La digitalizzazione del sistema elettrico sta cambiando rapidamente il panorama energetico, dall'integrazione delle energie rinnovabili alle reti intelligenti e agli edifici predisposti all'intelligenza. Per digitalizzare il settore edilizio, gli obiettivi dell'Unione in materia di connettività e le sue ambizioni relative alla diffusione di reti di comunicazione ad alta capacità sono importanti per abitazioni intelligenti e per comunità dotate di buoni collegamenti. Si dovrebbero predisporre incentivi mirati per sistemi predisposti all'intelligenza e soluzioni digitali nell'ambiente edificato. Ciò offre nuove opportunità in termini di risparmio energetico, fornendo ai consumatori informazioni più precise sui loro modelli di consumo e consentendo al gestore di sistema di gestire più efficacemente la rete.
- (30) L'indicatore di predisposizione degli edifici all'intelligenza dovrebbe misurare la capacità degli edifici di usare le tecnologie dell'informazione e della comunicazione e i sistemi elettronici per adeguarne il funzionamento alle esigenze degli occupanti e alla rete e migliorare l'efficienza energetica e la prestazione complessiva degli edifici. L'indicatore della predisposizione degli edifici all'intelligenza dovrebbe sensibilizzare i proprietari e gli occupanti sul valore dell'automazione degli edifici e del monitoraggio elettronico dei sistemi tecnici per l'edilizia e dovrebbe rassicurare gli occupanti circa i risparmi reali di tali nuove funzionalità migliorate. L'utilizzo del sistema per valutare la predisposizione degli edifici all'intelligenza dovrebbe essere facoltativo per gli Stati membri.



- (31) Al fine di adeguare la direttiva 2010/31/UE al progresso tecnico, è opportuno delegare alla Commissione il potere di adottare atti conformemente all'articolo 290 TFUE, in modo da integrare tale direttiva con la definizione di un indicatore di predisposizione degli edifici all'intelligenza e una metodologia con la quale esso dev'essere calcolato. È di particolare importanza che durante i lavori preparatori la Commissione svolga adeguate consultazioni, anche a livello di esperti, nel rispetto dei principi stabiliti nell'accordo interistituzionale «Legiferare meglio» del 13 aprile 2016 ⁽¹⁾. In particolare, al fine di garantire la parità di partecipazione alla preparazione degli atti delegati, il Parlamento europeo e il Consiglio ricevono tutti i documenti contemporaneamente agli esperti degli Stati membri, e i loro esperti hanno sistematicamente accesso alle riunioni dei gruppi di esperti della Commissione incaricati della preparazione di tali atti delegati.
- (32) È opportuno attribuire alla Commissione competenze di esecuzione al fine di garantire condizioni uniformi di esecuzione della direttiva 2010/31/UE, come modificata dalla presente direttiva, per quanto concerne le modalità di esecuzione di un sistema facoltativo comune dell'Unione per valutare la predisposizione degli edifici all'intelligenza. È altresì opportuno che tali competenze siano esercitate conformemente al regolamento (UE) n. 182/2011 del Parlamento europeo e del Consiglio ⁽²⁾.
- (33) Per garantire che le misure finanziarie relative all'efficienza energetica siano applicate nel modo migliore nella ristrutturazione degli edifici, è opportuno ancorarle alla qualità dei lavori di ristrutturazione alla luce dei risparmi energetici perseguiti o conseguiti. Tali misure dovrebbero pertanto essere ancorate alla prestazione dell'apparecchiatura o del materiale utilizzato per la ristrutturazione e al livello di certificazione o di qualifica dell'installatore, a una diagnosi energetica oppure al miglioramento ottenuto grazie alla ristrutturazione, che dovrebbe essere valutato confrontando gli attestati di prestazione energetica prima e dopo la ristrutturazione stessa, ricorrendo a valori standard o adottando un altro metodo trasparente e proporzionato.
- (34) Gli attuali sistemi indipendenti di controllo degli attestati di prestazione energetica possono essere usati per verificare la conformità e dovrebbero essere rafforzati per garantire la qualità degli attestati. Se il sistema indipendente di controllo degli attestati di prestazione energetica è completato da una banca dati opzionale, andando oltre i requisiti della direttiva 2010/31/UE, come modificata dalla presente direttiva, può essere usato per verificare la conformità e per produrre statistiche sui parchi immobiliari regionali o nazionali. Occorrono dati di elevata qualità sul parco immobiliare, che possono essere forniti in parte dalle banche dati per gli attestati di prestazione energetica, la cui costituzione e gestione sono in corso in quasi tutti gli Stati membri.
- (35) Stando alla valutazione d'impatto della Commissione, le disposizioni concernenti le ispezioni degli impianti di riscaldamento e di condizionamento d'aria sono risultate inefficienti, in quanto non sono sufficienti a garantire le prestazioni iniziali e continue di tali sistemi tecnici. Perfino soluzioni tecniche per l'efficienza energetica a basso costo, ammortizzabili in tempi molto brevi, quali il bilanciamento idraulico dell'impianto di riscaldamento e l'installazione o la sostituzione delle valvole termostatiche, oggi non sono sufficientemente prese in considerazione. Le disposizioni in materia di ispezioni dovrebbero essere modificate per assicurare migliori risultati. Tali emendamenti dovrebbero porre l'accento sulle ispezioni degli impianti di riscaldamento centralizzato e degli impianti di condizionamento d'aria, anche laddove tali impianti siano combinati con impianti di ventilazione. Detti emendamenti dovrebbero escludere i piccoli impianti di riscaldamento, quali i radiatori elettrici e le stufe a legna, quando non raggiungono le soglie di ispezione ai sensi della direttiva 2010/31/UE, come modificata dalla presente direttiva.
- (36) Quando si eseguono ispezioni, e al fine di conseguire nella pratica i miglioramenti della prestazione energetica dell'edificio perseguiti, l'obiettivo dovrebbe essere il miglioramento della prestazione energetica effettiva degli impianti di riscaldamento, degli impianti di condizionamento d'aria e degli impianti di ventilazione in condizioni di utilizzo reale. La prestazione effettiva di tali impianti e sistemi è determinata dall'energia utilizzata in condizioni di esercizio tipiche o medie, che variano in modo dinamico. Tali condizioni necessitano nella maggior parte del tempo soltanto di una parte della potenza nominale e, pertanto, le ispezioni degli impianti di riscaldamento, degli impianti di condizionamento d'aria e degli impianti di ventilazione dovrebbero includere una valutazione delle pertinenti capacità dell'apparecchiatura di migliorare la prestazione dell'impianto in condizioni variabili, per esempio in condizioni di carico parziale.
- (37) L'automazione degli edifici e il controllo elettronico dei sistemi tecnici per l'edilizia hanno dimostrato di sostituire efficacemente le ispezioni, in particolare nei grandi sistemi, e presentano grandi potenzialità in termini di risparmi energetici considerevoli ed efficaci sotto il profilo dei costi, sia per i consumatori che per le imprese. L'installazione di tali apparecchiature dovrebbe essere considerata l'alternativa economicamente più efficace alle ispezioni nei

⁽¹⁾ GUL 123 del 12.5.2016, pag. 1.

⁽²⁾ Regolamento (UE) n. 182/2011 del Parlamento europeo e del Consiglio, del 16 febbraio 2011, che stabilisce le regole e i principi generali relativi alle modalità di controllo da parte degli Stati membri dell'esercizio delle competenze di esecuzione attribuite alla Commissione (GUL 55 del 28.2.2011, pag. 13).

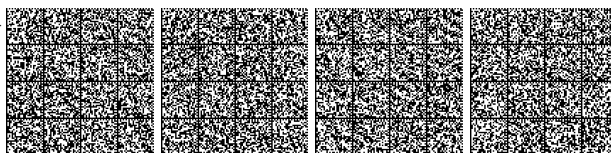

grandi edifici non residenziali e nei condomini di dimensioni sufficienti da consentirne l'ammortamento in meno di tre anni, poiché permette di agire sulla base delle informazioni fornite, garantendo in questo modo risparmi energetici nel tempo. Per le apparecchiature di piccole dimensioni, la documentazione degli installatori relativa alle prestazioni del sistema dovrebbe sostenere la verifica della conformità ai requisiti minimi fissati per tutti i sistemi tecnici per l'edilizia.

- (38) L'attuale possibilità per gli Stati membri di optare per misure basate sulla prestazione di consulenza in alternativa all'ispezione degli impianti di riscaldamento, degli impianti di condizionamento d'aria, degli impianti di riscaldamento e di ventilazione combinati e degli impianti di condizionamento d'aria e di ventilazione combinati è mantenuta, a condizione che l'impatto globale sia stato documentato, con la presentazione di una relazione alla Commissione, come equivalente a quello dell'ispezione prima dell'applicazione delle misure in questione.
- (39) L'attuazione dei regimi di ispezione periodica per gli impianti di riscaldamento e di condizionamento d'aria ai sensi della direttiva 2010/31/UE ha implicato un considerevole investimento amministrativo e finanziario da parte degli Stati membri e del settore privato, in particolare la formazione e l'accreditamento di esperti, la garanzia e il controllo della qualità, nonché il costo delle ispezioni. Per gli Stati membri che hanno adottato le misure necessarie per prescrivere ispezioni periodiche e che hanno attuato regimi di ispezione efficaci può risultare opportuno continuare ad applicare tali regimi, anche per gli impianti di riscaldamento e di condizionamento d'aria dalle dimensioni più contenute. In tali casi, gli Stati membri non dovrebbero essere tenuti a notificare tali requisiti più rigorosi alla Commissione.
- (40) Fatta salva la scelta degli Stati membri di applicare l'insieme di norme relative alla prestazione energetica nell'edilizia elaborate conformemente al mandato M/480 della Commissione al comitato europeo di normazione (CEN), il riconoscimento e la promozione di tali norme in tutti gli Stati membri avrebbero un impatto positivo sull'attuazione della direttiva 2010/31/UE, come modificata dalla presente direttiva.
- (41) La raccomandazione (UE) 2016/1318 della Commissione ⁽¹⁾ sugli edifici a energia quasi zero ha descritto in che modo l'attuazione della direttiva 2010/31/UE potrebbe contemporaneamente assicurare la trasformazione del parco immobiliare e il passaggio a un approvvigionamento energetico più sostenibile, che promuova anche la strategia in materia di riscaldamento e raffreddamento. A garanzia di un'adeguata attuazione, dovrebbe essere aggiornato il quadro generale di calcolo della prestazione energetica nell'edilizia e dovrebbe essere incoraggiato il miglioramento delle prestazioni dell'involucro degli edifici in base ai lavori del CEN, in forza del mandato M/480 della Commissione. Gli Stati membri possono decidere di integrarlo ulteriormente, fornendo indicatori numerici aggiuntivi, ad esempio per il consumo energetico complessivo dell'intero edificio o per le emissioni di gas a effetto serra.
- (42) La presente direttiva non dovrebbe impedire agli Stati membri di fissare requisiti di prestazione energetica più ambiziosi per gli edifici e gli elementi edilizi, salva la compatibilità con il diritto dell'Unione. È coerente con gli obiettivi delle direttive 2010/31/UE e 2012/27/UE che in talune circostanze, e a patto di non costituire un ostacolo ingiustificato al mercato, tali requisiti possano limitare l'installazione o l'uso di prodotti soggetti ad altra normativa armonizzata dell'Unione applicabile.
- (43) Poiché l'obiettivo della presente direttiva, vale a dire ridurre il consumo di energia necessaria a soddisfare il fabbisogno energetico associato all'uso normale degli edifici, non può essere conseguito in misura sufficiente dagli Stati membri ma, a motivo della garanzia di coerenza derivante dalla condivisione di obiettivi, comprensione e impulso politico, può essere conseguito meglio a livello di Unione, quest'ultima può intervenire in base al principio di sussidiarietà sancito dall'articolo 5 del trattato sull'Unione europea. La presente direttiva si limita a quanto è necessario per conseguire tale obiettivo in ottemperanza al principio di proporzionalità enunciato nello stesso articolo.
- (44) La presente direttiva rispetta pienamente le specificità e le differenze nazionali degli Stati membri, nonché le loro competenze in conformità dell'articolo 194, paragrafo 2, TFUE. Inoltre, scopo della presente direttiva è consentire la condivisione delle migliori prassi al fine di agevolare la transizione verso un parco immobiliare ad alta efficienza energetica nell'Unione.
- (45) Conformemente alla dichiarazione politica comune del 28 settembre 2011 degli Stati membri e della Commissione sui documenti esplicativi ⁽²⁾, gli Stati membri si sono impegnati ad accompagnare, in casi giustificati, la notifica delle loro misure di recepimento con uno o più documenti che chiariscano il rapporto tra gli elementi costitutivi di una direttiva e le parti corrispondenti degli strumenti nazionali di recepimento. Per quanto riguarda la presente direttiva, il legislatore ritiene che la trasmissione di tali documenti sia giustificata.

⁽¹⁾ Raccomandazione (UE) 2016/1318 della Commissione, del 29 luglio 2016, recante orientamenti per la promozione degli edifici a energia quasi zero e delle migliori pratiche per assicurare che, entro il 2020, tutti gli edifici di nuova costruzione siano a energia quasi zero (GU L 208 del 2.8.2016, pag. 46).

⁽²⁾ GU C 369 del 17.12.2011, pag. 14.



(46) È pertanto opportuno modificare di conseguenza le direttive 2010/31/UE e 2012/27/UE,

HANNO ADOTTATO LA PRESENTE DIRETTIVA:

Articolo 1

Modifiche della direttiva 2010/31/UE

La direttiva 2010/31/UE è così modificata:

1) l'articolo 2 è così modificato:

a) il punto 3) è sostituito dal seguente:

«3) “sistema tecnico per l'edilizia”: apparecchiatura tecnica di un edificio o di un'unità immobiliare per il riscaldamento o il rinfrescamento di ambienti, la ventilazione, la produzione di acqua calda per uso domestico, l'illuminazione integrata, l'automazione e il controllo, la produzione di energia elettrica in loco o una combinazione degli stessi, compresi i sistemi che sfruttano energie da fonti rinnovabili;»

b) è inserito il punto seguente:

«3 bis. “sistema di automazione e controllo dell'edificio”: sistema comprendente tutti i prodotti, i software e i servizi tecnici che contribuiscono al funzionamento sicuro, economico ed efficiente sotto il profilo dell'energia dei sistemi tecnici per l'edilizia tramite controlli automatici e facilitando la gestione manuale di tali sistemi;»

c) sono inseriti i punti seguenti:

«15 bis) “impianto di riscaldamento”: complesso dei componenti necessari per un trattamento dell'aria interna che permette di aumentare la temperatura;

15 ter) “generatore di calore”: la parte di un impianto di riscaldamento che genera calore utile avvalendosi di uno o più dei seguenti processi:

a) la combustione di combustibili, ad esempio in una caldaia;

b) l'effetto Joule che avviene negli elementi riscaldanti di un impianto di riscaldamento a resistenza elettrica;

c) la cattura di calore dall'aria ambiente, dalla ventilazione dell'aria esausta, dall'acqua o da fonti di calore sotterranee attraverso una pompa di calore;

15 quater) “contratti di rendimento energetico”: i contratti di rendimento energetico quali definiti all'articolo 2, punto 27, della direttiva 2012/27/UE del Parlamento europeo e del Consiglio (*);

(*) Direttiva 2012/27/UE del Parlamento europeo e del Consiglio, del 25 ottobre 2012, sull'efficienza energetica, che modifica le direttive 2009/125/CE e 2010/30/UE e abroga le direttive 2004/8/CE e 2006/32/CE (GU L 315 del 14.11.2012, pag. 1).»;

d) è aggiunto il punto seguente:

«20) “microsistema isolato”: il microsistema isolato quale definito dall'articolo 2, punto 27, della direttiva 2009/72/CE del Parlamento europeo e del Consiglio (*);

(*) Direttiva 2009/72/CE del Parlamento europeo e del Consiglio, del 13 luglio 2009, relativa a norme comuni per il mercato interno dell'energia elettrica e che abroga la direttiva 2003/54/CE (GU L 211 del 14.8.2009, pag. 55).»;

2) è inserito l'articolo seguente:

«Articolo 2 bis

Strategia di ristrutturazione a lungo termine

1. Ogni Stato membro stabilisce una strategia a lungo termine per sostenere la ristrutturazione del parco nazionale di edifici residenziali e non residenziali, sia pubblici che privati, al fine di ottenere un parco immobiliare decarbonizzato e ad alta efficienza energetica entro il 2050, facilitando la trasformazione efficace in termini di costi degli edifici esistenti in edifici a energia quasi zero. Ogni strategia di ristrutturazione a lungo termine è presentata in conformità dei relativi obblighi di pianificazione e comunicazione e comprende:

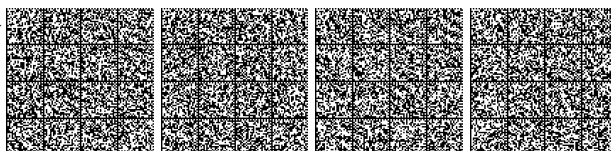

- a) una rassegna del parco immobiliare nazionale fondata, se del caso, su campionamenti statistici e sulla prevista percentuale di edifici ristrutturati nel 2020;
- b) l'individuazione di approcci alla ristrutturazione efficace in termini di costi, in base al tipo di edificio e alla zona climatica, tenendo conto, se possibile, delle potenziali soglie di intervento pertinenti nel ciclo di vita degli edifici;
- c) politiche e azioni volte a stimolare ristrutturazioni degli edifici profonde ed efficaci in termini di costi, comprese le ristrutturazioni profonde ottenibili per fasi successive, e a sostenere misure e ristrutturazioni mirate ed efficaci in termini di costi, ad esempio attraverso l'introduzione di un sistema facoltativo di "passaporto" di ristrutturazione degli edifici;
- d) una rassegna delle politiche e delle azioni rivolte ai segmenti del parco immobiliare nazionale caratterizzati dalle prestazioni peggiori, ai problemi derivanti dalla frammentazione degli incentivi e ai fallimenti del mercato, nonché una panoramica delle pertinenti azioni nazionali che contribuiscono ad alleviare la povertà energetica;
- e) politiche e azioni rivolte a tutti gli edifici pubblici;
- f) una rassegna delle iniziative nazionali volte a promuovere le tecnologie intelligenti ed edifici e comunità interconnessi, nonché le competenze e la formazione nei settori edile e dell'efficienza energetica; e
- g) una stima affidabile del risparmio energetico atteso, nonché dei benefici in senso lato, come quelli connessi alla salute, alla sicurezza e alla qualità dell'aria.

2. Nella strategia di ristrutturazione a lungo termine ogni Stato membro fissa una tabella di marcia con misure e indicatori di progresso misurabili stabiliti a livello nazionale in vista dell'obiettivo di lungo termine per il 2050 di ridurre le emissioni di gas a effetto serra nell'Unione dell'80-95 % rispetto al 1990; ciò al fine di garantire un parco immobiliare nazionale ad alta efficienza energetica e decarbonizzato e di facilitare la trasformazione efficace in termini di costi degli edifici esistenti in edifici a energia quasi zero. La tabella di marcia include tappe indicative per il 2030, il 2040 e il 2050 e specifica il modo in cui esse contribuiscono al conseguimento degli obiettivi di efficienza energetica dell'Unione conformemente alla direttiva 2012/27/UE.

3. Per sostenere la mobilitazione degli investimenti nella ristrutturazione necessaria a conseguire gli obiettivi di cui al paragrafo 1, gli Stati membri facilitano l'accesso a meccanismi appropriati per:

- a) aggregare i progetti, anche mediante piattaforme o gruppi di investimento e mediante consorzi di piccole e medie imprese, per consentire l'accesso degli investitori, nonché pacchetti di soluzioni per potenziali clienti;
- b) ridurre il rischio percepito delle operazioni di efficienza energetica per gli investitori e il settore privato;
- c) usare i fondi pubblici per stimolare investimenti privati supplementari o reagire a specifici fallimenti del mercato;
- d) orientare gli investimenti verso un parco immobiliare pubblico efficiente sotto il profilo energetico, in linea con la nota di un orientamento di Eurostat; e
- e) fornire strumenti di consulenza accessibili e trasparenti, come sportelli unici per i consumatori, denominati "one-stop-shop", e servizi di consulenza in materia di ristrutturazioni e di strumenti finanziari per l'efficienza energetica.

4. La Commissione raccoglie e diffonde, almeno alle autorità pubbliche, le migliori prassi riguardanti sistemi efficaci di finanziamento pubblico e privato per le ristrutturazioni a fini di efficienza energetica, nonché informazioni sui sistemi relativi all'aggregazione di progetti di ristrutturazione su piccola scala a fini di efficienza energetica. La Commissione individua e diffonde le migliori prassi in merito agli incentivi finanziari per le ristrutturazioni dal punto di vista dei consumatori, tenendo conto delle differenze esistenti tra gli Stati membri per quanto concerne l'efficienza in termini di costi.

5. Per sostenere lo sviluppo della propria strategia di ristrutturazione a lungo termine ogni Stato membro effettua una consultazione pubblica sulla strategia in questione prima della presentazione della stessa alla Commissione. Ogni Stato membro allega una sintesi dei risultati di tale consultazione pubblica alla sua strategia di ristrutturazione a lungo termine.

Durante l'attuazione della propria strategia di ristrutturazione a lungo termine ogni Stato membro stabilisce le modalità relative alla consultazione in modo inclusivo.

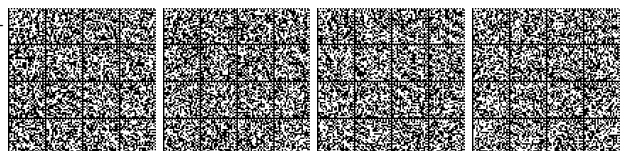

6. Ogni Stato membro allega alla strategia di ristrutturazione a lungo termine più recente i dettagli relativi alla sua attuazione, compresa l'attuazione delle politiche e delle azioni previste.

7. Ogni Stato membro può ricorrere alla propria strategia di ristrutturazione a lungo termine per far fronte ai rischi connessi all'intensa attività sismica e agli incendi che interessano le ristrutturazioni destinate a migliorare l'efficienza energetica e la durata degli edifici.»;

3) l'articolo 6 è sostituito dal seguente:

«Articolo 6

Edifici di nuova costruzione

1. Gli Stati membri adottano le misure necessarie affinché gli edifici di nuova costruzione soddisfino i requisiti minimi di prestazione energetica fissati conformemente all'articolo 4.

2. Gli Stati membri garantiscono che, prima dell'inizio dei lavori di costruzione degli edifici di nuova costruzione, si tenga conto della fattibilità tecnica, ambientale ed economica dei sistemi alternativi ad alta efficienza, se disponibili.»;

4) all'articolo 7, il quinto comma è sostituito dal seguente:

«Per quanto concerne gli edifici sottoposti a ristrutturazioni importanti, gli Stati membri incoraggiano sistemi alternativi ad alta efficienza, nella misura in cui è tecnicamente, funzionalmente ed economicamente fattibile, e prendono in considerazione le questioni del benessere termo-igrometrico degli ambienti interni, della sicurezza in caso di incendi e dei rischi connessi all'intensa attività sismica.»;

5) l'articolo 8 è sostituito dal seguente:

«Articolo 8

Impianti tecnici per l'edilizia, la mobilità elettrica e l'indicatore di predisposizione degli edifici all'intelligenza

1. Al fine di ottimizzare il consumo energetico dei sistemi tecnici per l'edilizia, gli Stati membri stabiliscono requisiti di impianto relativi al rendimento energetico globale, alla corretta installazione e al dimensionamento, alla regolazione e al controllo adeguati degli impianti tecnici per l'edilizia installati negli edifici esistenti. Gli Stati membri possono altresì applicare tali requisiti agli edifici di nuova costruzione.

I requisiti di impianto sono stabiliti per il caso di nuova installazione, sostituzione o miglioramento di sistemi tecnici per l'edilizia e si applicano per quanto tecnicamente, economicamente e funzionalmente fattibile.

Gli Stati membri impongono che i nuovi edifici, laddove tecnicamente ed economicamente fattibile, siano dotati di dispositivi autoregolanti che controllino separatamente la temperatura in ogni vano o, quando giustificato, in una determinata zona riscaldata dell'unità immobiliare. Negli edifici esistenti l'installazione di tali dispositivi autoregolanti è richiesta al momento della sostituzione dei generatori di calore, laddove tecnicamente ed economicamente fattibile.

2. Per quanto riguarda gli edifici non residenziali di nuova costruzione e gli edifici non residenziali sottoposti a ristrutturazioni importanti, con più di dieci posti auto, gli Stati membri provvedono all'installazione di almeno un punto di ricarica ai sensi della direttiva 2014/94/UE del Parlamento europeo e del Consiglio (*) e di infrastrutture di canalizzazione, vale a dire condotti per cavi elettrici, per almeno un posto auto su cinque, per consentire in una fase successiva di installare punti di ricarica per veicoli elettrici, qualora:

a) il parcheggio sia situato all'interno dell'edificio e, nel caso di ristrutturazioni importanti, le misure di ristrutturazione riguardino il parcheggio o le infrastrutture elettriche dell'edificio; o

b) il parcheggio sia adiacente all'edificio e, nel caso di ristrutturazioni importanti, le misure di ristrutturazione riguardino il parcheggio o le infrastrutture elettriche del parcheggio.

La Commissione riferisce al Parlamento europeo e al Consiglio, entro il 1° gennaio 2023, sul potenziale contributo di una politica immobiliare dell'Unione alla promozione della mobilità elettrica e, se del caso, propone misure a tale riguardo.



3. Gli Stati membri stabiliscono requisiti per l'installazione di un numero minimo di punti di ricarica per tutti gli edifici non residenziali con più di venti posti auto entro il 1° gennaio 2025.

4. Gli Stati membri possono decidere di non fissare o di non applicare i requisiti di cui ai paragrafi 2 e 3 agli edifici di proprietà di piccole e medie imprese, quali definite al titolo I dell'allegato della raccomandazione 2003/361/CE della Commissione (**), e da esse occupati.

5. Per quanto riguarda gli edifici residenziali di nuova costruzione e gli edifici residenziali sottoposti a ristrutturazioni importanti con più di dieci posti auto, gli Stati membri assicurano nei seguenti casi l'installazione, in ogni posto auto, di infrastrutture di canalizzazione, segnatamente condotti per cavi elettrici, per consentire l'installazione in una fase successiva di punti di ricarica per i veicoli elettrici:

- a) il parcheggio è situato all'interno dell'edificio e, nel caso di ristrutturazioni importanti, le misure di ristrutturazione comprendono il parcheggio o le infrastrutture elettriche dell'edificio; o
- b) il parcheggio è adiacente all'edificio e, nel caso di ristrutturazioni importanti, le misure di ristrutturazione comprendono il parcheggio o le infrastrutture elettriche del parcheggio.

6. Gli Stati membri possono decidere di non applicare i paragrafi 2, 3 e 5 a determinate categorie di edifici laddove:

- a) con riguardo ai paragrafi 2 e 5, siano state presentate domande di licenza edilizia o domande equivalenti entro il 10 marzo 2021;
- b) le infrastrutture di canalizzazione necessarie si basino su microsistemi isolati o gli edifici siano ubicati in regioni ultraperiferiche ai sensi dell'articolo 349 TFUE e ciò comporti problemi sostanziali per il funzionamento del sistema locale di energia e comprometta la stabilità della rete locale;
- c) il costo delle installazioni di ricarica e di canalizzazione superi il 7 % del costo totale della ristrutturazione importante dell'edificio;
- d) un edificio pubblico sia già disciplinato da requisiti comparabili conformemente alle disposizioni di recepimento della direttiva 2014/94/UE.

7. Gli Stati membri prevedono misure volte a semplificare l'installazione di punti di ricarica negli edifici residenziali e non residenziali nuovi ed esistenti e a superare eventuali ostacoli normativi, comprese procedure di autorizzazione e di approvazione, fatto salvo il diritto degli Stati membri in materia di proprietà e di locazione.

8. Gli Stati membri prendono in considerazione la necessità di politiche coerenti per gli edifici, la mobilità dolce e verde e la pianificazione urbana.

9. Gli Stati membri provvedono affinché, quando un sistema tecnico per l'edilizia è installato, sostituito o migliorato, sia analizzata la prestazione energetica globale della parte modificata e, se del caso, dell'intero sistema modificato. I risultati sono documentati e trasmessi al proprietario dell'edificio, in modo che rimangano disponibili e possano essere utilizzati per la verifica di conformità ai requisiti minimi di cui al paragrafo 1 del presente articolo e per il rilascio degli attestati di prestazione energetica. Fatto salvo l'articolo 12, gli Stati membri decidono se richiedere o meno il rilascio di un nuovo attestato di prestazione energetica.

10. Entro il 31 dicembre 2019 la Commissione adotta un atto delegato in conformità dell'articolo 23, che integra la presente direttiva istituendo un sistema comune facoltativo a livello di Unione per valutare la predisposizione degli edifici all'intelligenza. Tale valutazione si basa su un esame della capacità di un edificio o di un'unità immobiliare di adattare il proprio funzionamento alle esigenze dell'occupante e della rete e di migliorare l'efficienza energetica e la prestazione complessiva.

In conformità dell'allegato I bis, il sistema comune facoltativo a livello di Unione per valutare la predisposizione degli edifici all'intelligenza:

- a) stabilisce la definizione di indicatore di predisposizione degli edifici all'intelligenza; e
- b) stabilisce una metodologia per calcolarlo.

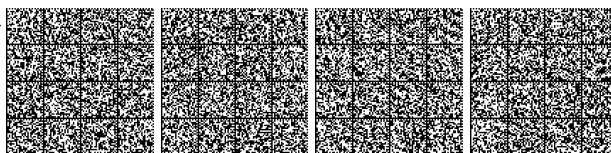

11. Entro il 31 dicembre 2019 e previa consultazione delle parti interessate, la Commissione adotta un atto di esecuzione che specifica le modalità tecniche per l'attuazione efficace del sistema di cui al paragrafo 10 del presente articolo, compreso un calendario per una fase di prova non vincolante a livello nazionale, e che chiarisce la complementarità del sistema agli attestati di prestazione energetica di cui all'articolo 11.

Tale atto di esecuzione è adottato secondo la procedura d'esame di cui all'articolo 26, paragrafo 3.

(*) Direttiva 2014/94/UE del Parlamento europeo e del Consiglio, del 22 ottobre 2014, sulla realizzazione di un'infrastruttura per i combustibili alternativi (GU L 307 del 28.10.2014, pag. 1).

(**) Raccomandazione della Commissione, del 6 maggio 2003, relativa alla definizione delle microimprese, piccole e medie imprese [notificata con il numero C(2003) 1422] (GU L 124 del 20.5.2003, pag. 36).»;

6) all'articolo 10, il paragrafo 6 è sostituito dal seguente:

«6. Gli Stati membri ancorano le rispettive misure finanziarie destinate a migliorare l'efficienza energetica in occasione della ristrutturazione degli edifici ai risparmi energetici perseguiti o conseguiti, determinati attraverso uno o più dei seguenti criteri:

- a) la prestazione energetica dell'apparecchiatura o del materiale utilizzato per la ristrutturazione; in tal caso l'apparecchiatura o il materiale utilizzato per la ristrutturazione deve essere installato da un installatore con adeguato livello di certificazione o qualificazione;
- b) i valori standard per il calcolo dei risparmi energetici negli edifici;
- c) il miglioramento ottenuto grazie alla ristrutturazione confrontando gli attestati di prestazione energetica rilasciati prima e dopo la ristrutturazione stessa;
- d) i risultati di una diagnosi energetica;
- e) i risultati di un altro metodo pertinente, trasparente e proporzionato che indichi il miglioramento della prestazione energetica.

6 bis. Le banche dati degli attestati di prestazione energetica consentono la raccolta di dati relativi al consumo di energia, misurato o calcolato, degli edifici contemplati, compresi almeno gli edifici pubblici per i quali è stato rilasciato in conformità dell'articolo 12 un attestato di prestazione energetica di cui all'articolo 13.

6 ter. Almeno i dati aggregati e resi anonimi conformemente ai requisiti dell'Unione e nazionali sulla protezione dei dati sono resi disponibili su richiesta per finalità statistiche e di ricerca e al proprietario dell'edificio.»;

7) gli articoli 14 e 15 sono sostituiti dai seguenti:

«Articolo 14

Ispezione degli impianti di riscaldamento

1. Gli Stati membri adottano le misure necessarie per stabilire ispezioni periodiche delle parti accessibili degli impianti di riscaldamento o degli impianti di riscaldamento e ventilazione combinati di ambienti con una potenza nominale utile superiore a 70 kW, quali il generatore di calore, il sistema di controllo e la pompa o le pompe di circolazione utilizzati per il riscaldamento degli edifici. L'ispezione include una valutazione dell'efficienza e del dimensionamento del generatore di calore rispetto al fabbisogno termico dell'edificio e, a seconda dei casi, tiene conto della capacità dell'impianto di riscaldamento o dell'impianto di riscaldamento e ventilazione combinati di ambienti di ottimizzare la propria prestazione in condizioni di esercizio tipiche o medie.

Se non sono state apportate modifiche all'impianto di riscaldamento o all'impianto per il riscaldamento e la ventilazione combinati o al fabbisogno termico dell'edificio successivamente a un'ispezione effettuata ai sensi del presente paragrafo, gli Stati membri possono decidere di non disporre una nuova valutazione del dimensionamento del generatore di calore.

2. I sistemi tecnici per l'edilizia che sono esplicitamente disciplinati da un criterio di prestazione energetica concordato o da un accordo contrattuale che specifica un livello concordato di miglioramento dell'efficienza energetica, quali i contratti di rendimento energetico, o che sono gestiti da un servizio pubblico o da un operatore di rete e, pertanto, sono soggetti a misure di monitoraggio del rendimento riguardanti il sistema, sono esentati dai requisiti di cui al paragrafo 1, a condizione che l'impatto globale di tale approccio sia equivalente a quello derivante dal paragrafo 1.

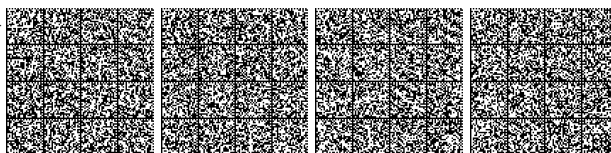

3. In alternativa al paragrafo 1, e a condizione che l'impatto globale sia equivalente a quello derivante dal paragrafo 1, gli Stati membri possono optare per l'adozione di misure atte ad assicurare la consulenza agli utenti in merito alla sostituzione dei generatori di calore, ad altre modifiche dell'impianto di riscaldamento o dell'impianto di riscaldamento e ventilazione combinati di ambienti e a soluzioni alternative, al fine di valutare l'efficienza e il corretto dimensionamento di tali impianti.

Prima di applicare le misure alternative di cui al primo comma del presente paragrafo, ogni Stato membro presenta alla Commissione una relazione con cui documenta l'equivalenza fra l'impatto di tali misure e quello delle misure indicate al paragrafo 1.

Tale relazione è presentata conformemente agli obblighi di pianificazione e comunicazione applicabili.

4. Gli Stati membri stabiliscono i requisiti affinché, laddove tecnicamente ed economicamente fattibile, gli edifici non residenziali con una potenza nominale utile superiore a 290 kW per gli impianti di riscaldamento o gli impianti di riscaldamento e ventilazione combinati di ambienti siano dotati di sistemi di automazione e controllo entro il 2025.

I sistemi di automazione e controllo degli edifici sono in grado di:

- a) monitorare, registrare, analizzare e consentire continuamente di adeguare l'uso dell'energia;
- b) confrontare l'efficienza energetica degli edifici, rilevare le perdite d'efficienza dei sistemi tecnici per l'edilizia e informare il responsabile dei servizi o della gestione tecnica dell'edificio delle opportunità di miglioramento in termini di efficienza energetica; e
- c) consentire la comunicazione con i sistemi tecnici per l'edilizia connessi e altre apparecchiature interne all'edificio, nonché essere interoperabili con i sistemi tecnici per l'edilizia con tecnologie proprietarie, dispositivi e fabbricanti diversi.

5. Gli Stati membri possono stabilire requisiti affinché gli edifici residenziali siano attrezzati con:

- a) la funzionalità di monitoraggio elettronico continuo, che misura l'efficienza dei sistemi e informa i proprietari o gli amministratori dei cali significativi di efficienza e della necessità di manutenzione;
- b) funzionalità di regolazione efficaci ai fini della generazione, della distribuzione, dello stoccaggio e del consumo ottimali dell'energia.

6. Gli edifici conformi ai paragrafi 4 o 5 sono esentati dai requisiti di cui al paragrafo 1.

Articolo 15

Ispezione degli impianti di condizionamento dell'aria

1. Gli Stati membri adottano le misure necessarie per prescrivere un'ispezione periodica delle parti accessibili degli impianti di condizionamento dell'aria o degli impianti di condizionamento dell'aria e ventilazione combinati con una potenza nominale utile superiore a 70 kW. L'ispezione include una valutazione dell'efficienza e del dimensionamento dell'impianto di condizionamento dell'aria rispetto al fabbisogno di rinfrescamento dell'edificio e, a seconda dei casi, tiene conto della capacità dell'impianto di condizionamento dell'aria o dell'impianto di condizionamento dell'aria e ventilazione combinati di ottimizzare la propria prestazione in condizioni di esercizio tipiche o medie.

Se non sono state apportate modifiche all'impianto di condizionamento dell'aria o all'impianto di condizionamento dell'aria e ventilazione combinati o al fabbisogno di rinfrescamento dell'edificio successivamente a un'ispezione effettuata ai sensi del presente paragrafo, gli Stati membri possono decidere di non disporre una nuova valutazione del dimensionamento dell'impianto di condizionamento dell'aria.

Gli Stati membri che mantengono requisiti più rigorosi ai sensi dell'articolo 1, paragrafo 3, sono esentati dall'obbligo di notificarli alla Commissione.

2. I sistemi tecnici per l'edilizia che sono esplicitamente disciplinati da un criterio di prestazione energetica concordato o da un accordo contrattuale che specifica un livello concordato di miglioramento dell'efficienza energetica, quali i contratti di rendimento energetico, o che sono gestiti da un servizio pubblico o da un operatore di rete e, pertanto, sono soggetti a misure di monitoraggio del rendimento riguardanti il sistema, sono esentati dai requisiti di cui al paragrafo 1, a condizione che l'impatto globale di tale approccio sia equivalente a quello derivante dal paragrafo 1.

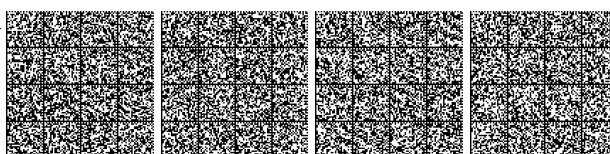

3. In alternativa al paragrafo 1, e a condizione che l'impatto globale di tale approccio sia equivalente a quello derivante dal paragrafo 1, gli Stati membri possono optare per l'adozione di misure atte ad assicurare la consulenza agli utenti in merito alla sostituzione degli impianti di condizionamento dell'aria o degli impianti di condizionamento dell'aria e ventilazione combinati, ad altre modifiche dell'impianto di condizionamento dell'aria o dell'impianto di condizionamento dell'aria e ventilazione combinati e a soluzioni alternative, al fine di valutare l'efficienza e il corretto dimensionamento di tali impianti.

Prima di applicare le misure alternative di cui al primo comma del presente paragrafo, ciascuno Stato membro presenta alla Commissione una relazione con cui documenta l'equivalenza fra l'impatto di tali misure e quello delle misure indicate al paragrafo 1.

Tale relazione è presentata conformemente agli obblighi di pianificazione e comunicazione applicabili.

4. Gli Stati membri stabiliscono i requisiti affinché, laddove tecnicamente ed economicamente fattibile, gli edifici non residenziali con una potenza nominale utile superiore a 290 kW per gli impianti di condizionamento dell'aria o per gli impianti di condizionamento dell'aria e ventilazione combinati siano dotati di sistemi di automazione e controllo entro il 2025.

I sistemi di automazione e controllo degli edifici sono in grado di:

- a) monitorare, registrare, analizzare e consentire continuamente di adeguare l'uso dell'energia;
- b) confrontare l'efficienza energetica degli edifici, rilevare le perdite d'efficienza dei sistemi tecnici per l'edilizia e informare il responsabile delle strutture o della gestione tecnica dell'edificio delle opportunità di miglioramento in termini di efficienza energetica; e
- c) consentire la comunicazione con i sistemi tecnici per l'edilizia connessi e altre apparecchiature interne all'edificio, nonché essere interoperabili con i sistemi tecnici per l'edilizia con tecnologie proprietarie, dispositivi e fabbricanti diversi.

5. Gli Stati membri possono stabilire requisiti affinché gli edifici residenziali siano attrezzati con:

- a) una funzionalità di monitoraggio elettronico continuo, che misura l'efficienza dei sistemi e informa i proprietari o gli amministratori dei cali di efficienza significativi e della necessità di manutenzione; e
- b) funzionalità di regolazione efficaci ai fini della generazione, della distribuzione, dello stoccaggio e del consumo ottimali dell'energia.

6. Gli edifici conformi ai paragrafi 4 o 5 sono esentati dai requisiti di cui al paragrafo 1.»;

8) l'articolo 19 è sostituito dal seguente:

«*Articolo 19*

Revisione

La Commissione, assistita dal comitato istituito dall'articolo 26, valuta la presente direttiva entro il 1° gennaio 2026, alla luce dell'esperienza maturata e dei progressi compiuti durante la sua applicazione e, se necessario, presenta proposte a riguardo.

Nell'ambito di tale revisione la Commissione esamina in che modo gli Stati membri possano applicare gli approcci integrati di distretto o di vicinato nella politica immobiliare e di efficienza energetica dell'Unione, assicurando nel contempo che ciascun edificio soddisfi i requisiti minimi di prestazione energetica, per esempio attraverso sistemi di ristrutturazione globale che si applicano a vari edifici in un ambito spaziale, anziché a un singolo edificio.

La Commissione valuta, in particolare, la necessità di migliorare ulteriormente gli attestati di prestazione energetica in conformità dell'articolo 11.»;

9) è inserito l'articolo seguente:

«*Articolo 19 bis*

Studio di fattibilità

Prima del 2020 la Commissione conclude uno studio di fattibilità in cui illustra possibilità e tempistiche per introdurre l'ispezione di impianti autonomi di ventilazione e un passaporto facoltativo di ristrutturazione degli edifici che sia complementare agli attestati di prestazione energetica, allo scopo di fornire una tabella di marcia per la ristrutturazione a lungo termine e in fasi successive degli edifici, basata su criteri qualitativi e su una diagnosi energetica preliminare, che indichi le misure e gli interventi di ristrutturazione idonei a migliorare la prestazione energetica.»;

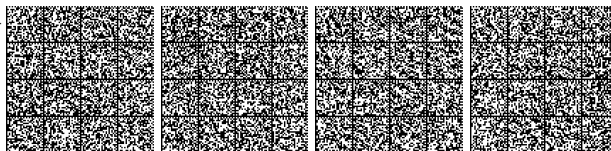

10) all'articolo 20, paragrafo 2, il primo comma è sostituito dal seguente:

«2. In particolare, gli Stati membri forniscono ai proprietari o locatari di edifici informazioni sugli attestati di prestazione energetica, compresi le finalità e gli obiettivi degli stessi, sulle misure economicamente convenienti, nonché, all'occorrenza, sugli strumenti finanziari per migliorare la prestazione energetica degli edifici e sulla sostituzione delle caldaie a combustibile fossile con alternative più sostenibili. Gli Stati membri forniscono tali informazioni mediante strumenti di consulenza accessibili e trasparenti, come le consulenze in materia di ristrutturazione e gli sportelli unici (*one-stop-shop*).»;

11) l'articolo 23 è sostituito dal seguente:

«Articolo 23

Esercizio della delega

1. Il potere di adottare atti delegati è conferito alla Commissione alle condizioni previste dal presente articolo.

2. Il potere di adottare gli atti delegati di cui agli articoli 5, 8 e 22 è conferito alla Commissione per un periodo di cinque anni a decorrere dal 9 luglio 2018. La Commissione elabora una relazione sulla delega di potere al più tardi nove mesi prima della scadenza del periodo di cinque anni. La delega di potere è tacitamente prorogata per periodi di identica durata, a meno che il Parlamento europeo o il Consiglio non si oppongano a tale proroga al più tardi tre mesi prima della scadenza di ciascun periodo.

3. La delega di potere di cui agli articoli 5, 8 e 22 può essere revocata in qualsiasi momento dal Parlamento europeo o dal Consiglio. La decisione di revoca pone fine alla delega di potere ivi specificata. Gli effetti della decisione decorrono dal giorno successivo alla pubblicazione della decisione nella *Gazzetta ufficiale dell'Unione europea* o da una data successiva ivi specificata. Essa non pregiudica la validità degli atti delegati già in vigore.

4. Prima di adottare un atto delegato, la Commissione consulta gli esperti designati da ciascuno Stato membro conformemente ai principi stabiliti nell'accordo interistituzionale "Legiferare meglio" del 13 aprile 2016.

5. Non appena adotta un atto delegato, la Commissione ne dà contestualmente notifica al Parlamento europeo e al Consiglio.

6. L'atto delegato adottato ai sensi dell'articolo 5, 8 o 22 entra in vigore solo se né il Parlamento europeo né il Consiglio hanno sollevato obiezioni entro il termine di due mesi dalla data in cui esso è stato loro notificato o se, prima della scadenza di tale termine, sia il Parlamento europeo che il Consiglio hanno informato la Commissione che non intendono sollevare obiezioni. Tale termine è prorogato di due mesi su iniziativa del Parlamento europeo o del Consiglio.»;

12) gli articoli 24 e 25 sono soppressi;

13) l'articolo 26 è sostituito dal seguente:

«Articolo 26

Procedura di comitato

1. La Commissione è assistita da un comitato. Esso è un comitato ai sensi del regolamento (UE) n. 182/2011.

2. Nei casi in cui è fatto riferimento al presente paragrafo, si applica l'articolo 4 del regolamento (UE) n. 182/2011.

3. Nei casi in cui è fatto riferimento al presente paragrafo, si applica l'articolo 5 del regolamento (UE) n. 182/2011.»;

14) gli allegati sono modificati in conformità dell'allegato della presente direttiva.

Articolo 2

Modifica della direttiva 2012/27/UE

L'articolo 4 della direttiva 2012/27/UE è sostituito dal seguente:

«Articolo 4

Ristrutturazione di immobili

Una prima versione delle strategie a lungo termine degli Stati membri per mobilitare investimenti nella ristrutturazione del parco nazionale di edifici residenziali e commerciali, sia pubblici che privati, è pubblicata entro il 30 aprile 2014 e successivamente aggiornata ogni tre anni e trasmessa alla Commissione nell'ambito dei piani d'azione nazionali per l'efficienza energetica.».

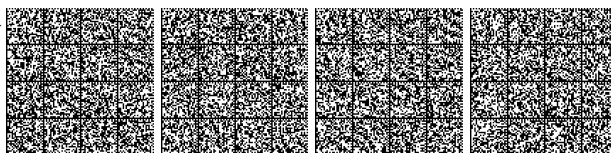

*Articolo 3***Recepimento**

1. Gli Stati membri mettono in vigore le disposizioni legislative, regolamentari e amministrative necessarie per conformarsi alla presente direttiva entro il 10 marzo 2020. Essi comunicano immediatamente alla Commissione il testo di tali disposizioni.

Le disposizioni adottate dagli Stati membri contengono un riferimento alla presente direttiva o sono corredate di tale riferimento all'atto della pubblicazione ufficiale. Esse recano altresì un'indicazione da cui risulta che i riferimenti a disposizioni legislative, regolamentari e amministrative vigenti che recepiscono la direttiva 2010/31/UE o la direttiva 2012/27/UE sono intesi come riferimenti a dette direttive modificate dalla presente direttiva. Le modalità del riferimento e la formulazione dell'indicazione sono stabilite dagli Stati membri.

2. Gli Stati membri comunicano alla Commissione il testo delle disposizioni fondamentali di diritto interno che adottano nel settore disciplinato dalla presente direttiva.

*Articolo 4***Entrata in vigore**

La presente direttiva entra in vigore il ventesimo giorno successivo alla pubblicazione nella *Gazzetta ufficiale dell'Unione europea*.

*Articolo 5***Destinatari**

Gli Stati membri sono destinatari della presente direttiva.

Fatto a Strasburgo, il 30 maggio 2018

Per il Parlamento europeo

Il presidente

A. TAJANI

Per il Consiglio

Il presidente

L. PAVLOVA

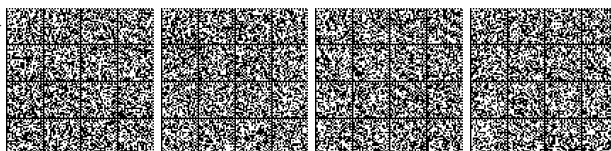

ALLEGATO

Gli allegati della direttiva 2010/31/UE sono così modificati:

1. L'allegato I è così modificato:

a) il punto 1 è sostituito dal seguente:

«1. La prestazione energetica di un edificio è determinata sulla base del consumo di energia calcolato o effettivo e riflette l'uso normale di energia dell'edificio per il riscaldamento degli ambienti, il rinfrescamento degli ambienti, la produzione di acqua calda per uso domestico, la ventilazione, l'illuminazione incorporata e altri sistemi tecnici per l'edilizia.

La prestazione energetica di un edificio è espressa in kWh/(m².a) da un indicatore numerico del consumo di energia primaria ai fini della certificazione della prestazione energetica e della conformità ai requisiti minimi di prestazione energetica. Il metodo per la determinazione del rendimento energetico di un edificio è trasparente e aperto all'innovazione.

Gli Stati membri descrivono il metodo nazionale di calcolo secondo gli allegati nazionali delle norme generali, vale a dire ISO 52000-1, 52003-1, 52010-1, 52016-1, and 52018-1, elaborate nell'ambito del mandato M/480 conferito al Comitato europeo di normazione (CEN). Tale disposizione non costituisce una codificazione giuridica di tali norme.»

b) il punto 2 è sostituito dal seguente:

«2. Il fabbisogno energetico per il riscaldamento degli ambienti, il rinfrescamento degli ambienti, la produzione di acqua calda per uso domestico, la ventilazione, l'illuminazione incorporata e altri sistemi tecnici per l'edilizia è calcolato in modo da ottimizzare il livello di benessere, la qualità dell'aria interna e il comfort, come definiti dagli Stati membri a livello nazionale o regionale.

Il calcolo dell'energia primaria si fonda su fattori di energia primaria o su fattori di ponderazione per vettore energetico, che possono basarsi su medie ponderate annuali, ed eventualmente anche stagionali o mensili, nazionali, regionali o locali o su informazioni più specifiche messe a disposizione per singoli sistemi a distanza.

I fattori di energia primaria o di ponderazione sono definiti dagli Stati membri. Nell'applicazione di tali fattori al calcolo della prestazione energetica, gli Stati membri garantiscono il perseguimento della prestazione energetica ottimale dell'involucro edilizio.

Nel calcolo dei fattori di energia primaria per determinare la prestazione energetica degli edifici gli Stati membri possono tener conto delle fonti di energia rinnovabile fornita dal vettore energetico e delle fonti di energia rinnovabile prodotta e utilizzata in loco, a condizione che ciò si applichi su base non discriminatoria.»

c) è inserito il punto seguente:

«2 bis. Per esprimere la prestazione energetica di un edificio, gli Stati membri possono definire indicatori numerici supplementari relativi all'uso totale di energia primaria non rinnovabile e rinnovabile e alle emissioni di gas a effetto serra prodotto in kg di CO_{2eq}/(m².a).»;

d) al punto 4, la frase introduttiva è sostituita dalla seguente:

«4. Si tiene conto dell'influenza positiva dei seguenti aspetti»;

2. È inserito l'allegato seguente:

«ALLEGATO I bis

QUADRO GENERALE COMUNE PER LA VALUTAZIONE DELLA PREDISPOSIZIONE DEGLI EDIFICI ALL'INTELLIGENZA

1. La Commissione stabilisce la definizione dell'indicatore di predisposizione degli edifici all'intelligenza e una metodologia con cui tale indicatore deve essere calcolato per valutare le capacità di un edificio o di un'unità immobiliare di adattare il proprio funzionamento alle esigenze dell'occupante e della rete e di migliorare la sua efficienza energetica e le prestazioni generali.



L'indicatore di predisposizione degli edifici all'intelligenza tiene conto delle caratteristiche di maggiore risparmio energetico, di analisi comparativa e flessibilità, nonché delle funzionalità e delle capacità migliorate attraverso dispositivi più interconnessi e intelligenti.

La metodologia considera tecnologie come i contatori intelligenti, i sistemi di automazione e controllo degli edifici, i dispositivi autoregolanti per il controllo della temperatura dell'aria interna, gli elettrodomestici incorporati, i punti di ricarica per veicoli elettrici, l'accumulo di energia, nonché le funzionalità specifiche e l'interoperabilità di tali sistemi, oltre ai benefici per le condizioni climatiche degli ambienti interni, l'efficienza energetica, i livelli di prestazione e la flessibilità così consentita.

2. La metodologia si basa su tre funzionalità chiave relative all'edificio e ai suoi sistemi tecnici per l'edilizia:
 - a) la capacità di mantenere l'efficienza energetica e il funzionamento dell'edificio mediante l'adattamento del consumo energetico, ad esempio usando energia da fonti rinnovabili;
 - b) la capacità di adattare la propria modalità di funzionamento in risposta alle esigenze dell'occupante, prestando la dovuta attenzione alla facilità d'uso, al mantenimento di condizioni di benessere igrotermico degli ambienti interni e alla capacità di comunicare dati sull'uso dell'energia; e
 - c) la flessibilità della domanda di energia elettrica complessiva di un edificio, inclusa la sua capacità di consentire la partecipazione alla gestione attiva e passiva, nonché la gestione della domanda implicita ed esplicita, della domanda relativamente alla rete, ad esempio attraverso la flessibilità e le capacità di trasferimento del carico.
3. La metodologia può altresì considerare:
 - a) l'interoperabilità dei sistemi (contatori intelligenti, sistemi di automazione e controllo dell'edificio, elettrodomestici incorporati, dispositivi autoregolanti per il controllo della temperatura dell'aria interni all'edificio, sensori di qualità dell'aria interna e ventilazione); e
 - b) l'influenza positiva delle reti di comunicazione esistenti, in particolare l'esistenza di un'infrastruttura fisica interna all'edificio predisposta per l'alta velocità, come l'etichetta facoltativa «predisposta per la banda larga», e l'esistenza di un punto di accesso per i condomini, conformemente all'articolo 8 della direttiva 2014/61/UE del Parlamento europeo e del Consiglio (*).
4. La metodologia non pregiudica i regimi nazionali di certificazione della prestazione energetica esistenti e si basa sulle iniziative correlate a livello nazionale, tenendo conto dei principi della titolarità dell'occupante, della protezione dei dati, della vita privata e della sicurezza, in conformità del pertinente diritto dell'Unione in materia di protezione dei dati e vita privata, nonché delle migliori tecniche disponibili nel settore della cybersicurezza.
5. La metodologia definisce il formato più adeguato del parametro dell'indicatore della predisposizione degli edifici all'intelligenza ed è semplice, trasparente e facilmente comprensibile per i consumatori, i proprietari, gli investitori e gli attori del mercato della gestione della domanda d'energia.

(*) Direttiva 2014/61/UE del Parlamento europeo e del Consiglio, del 15 maggio 2014, recante misure volte a ridurre i costi dell'installazione di reti di comunicazione elettronica ad alta velocità (GU L 155 del 23.5.2014, pag. 1).»;

3. l'allegato II è così modificato:

a) al punto 1, il primo capoverso è sostituito dal seguente:

«Le autorità competenti o gli organismi da esse delegati per l'attuazione del sistema di controllo indipendente selezionano in modo casuale, tra tutti gli attestati di prestazione energetica rilasciati nel corso di un anno, quelli da sottoporre a verifica. Il campione è di dimensioni sufficienti ad assicurare risultati statisticamente significativi in termini di conformità.»;

b) è aggiunto il punto seguente:

«3. Se le informazioni sono inserite in una banca dati, le autorità nazionali possono identificare l'originatore dell'inserzione a fini di monitoraggio e verifica.»



DECISIONE (UE) 2018/845 DEL PARLAMENTO EUROPEO E DEL CONSIGLIO**del 30 maggio 2018****relativa alla mobilitazione del Fondo europeo di adeguamento alla globalizzazione (EGF/2018/000
TA 2018 — Assistenza tecnica su iniziativa della Commissione)**

IL PARLAMENTO EUROPEO E IL CONSIGLIO DELL'UNIONE EUROPEA,

visto il trattato sul funzionamento dell'Unione europea,

visto il regolamento (UE) n. 1309/2013 del Parlamento europeo e del Consiglio, del 17 dicembre 2013, sul Fondo europeo di adeguamento alla globalizzazione (2014-2020) e che abroga il regolamento (CE) n. 1927/2006 ⁽¹⁾, in particolare l'articolo 11, paragrafo 2,visto l'accordo interistituzionale del 2 dicembre 2013 tra il Parlamento europeo, il Consiglio e la Commissione sulla disciplina di bilancio, sulla cooperazione in materia di bilancio e sulla sana gestione finanziaria ⁽²⁾, in particolare il punto 13,

vista la proposta della Commissione europea,

considerando quanto segue:

- (1) Il Fondo europeo di adeguamento alla globalizzazione (FEG) mira a fornire sostegno ai lavoratori collocati in esubero e ai lavoratori autonomi le cui attività siano cessate in conseguenza di trasformazioni rilevanti della struttura del commercio mondiale dovute alla globalizzazione, a causa del persistere della crisi finanziaria ed economica globale o di una nuova crisi finanziaria ed economica globale, e ad assisterli nel reinserimento nel mercato del lavoro.
- (2) Il FEG non deve superare un importo annuo massimo di 150 milioni di EUR (a prezzi 2011), come disposto all'articolo 12 del regolamento (UE, Euratom) n. 1311/2013 del Consiglio ⁽³⁾.
- (3) Il regolamento (UE) n. 1309/2013 stabilisce che per l'assistenza tecnica su iniziativa della Commissione può essere utilizzato annualmente al massimo lo 0,5 % dell'importo annuo del FEG.
- (4) È dunque opportuno procedere alla mobilitazione del FEG per concedere un importo pari a 345 000 EUR al fine di fornire assistenza tecnica su iniziativa della Commissione,

HANNO ADOTTATO LA PRESENTE DECISIONE:

Articolo 1

Nel quadro del bilancio generale dell'Unione europea per l'esercizio 2018, il Fondo europeo di adeguamento alla globalizzazione è mobilitato per erogare l'importo di 345 000 EUR in stanziamenti di impegno e di pagamento.

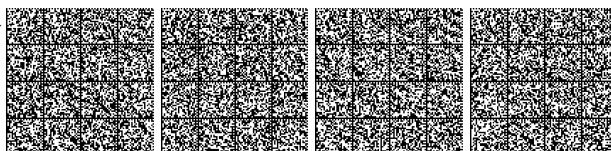
⁽¹⁾ GUL 347 del 20.12.2013, pag. 855.⁽²⁾ GU C 373 del 20.12.2013, pag. 1.⁽³⁾ Regolamento (UE, Euratom) n. 1311/2013 del Consiglio, del 2 dicembre 2013, che stabilisce il quadro finanziario pluriennale per il periodo 2014-2020 (GUL 347 del 20.12.2013, pag. 884).

Articolo 2

La presente decisione entra in vigore il terzo giorno successivo alla pubblicazione nella *Gazzetta ufficiale dell'Unione europea*.

Fatto a Strasburgo, il 30 maggio 2018

Per il Parlamento europeo

Il presidente

A. TAJANI

Per il Consiglio

La presidente

L. PAVLOVA

18CE1520

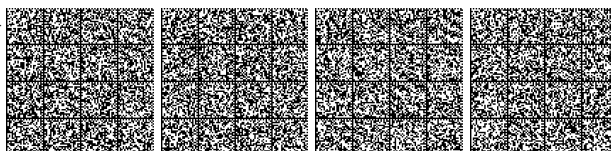

DECISIONE (UE) 2018/846 DEL PARLAMENTO EUROPEO E DEL CONSIGLIO**del 30 maggio 2018****relativa alla mobilitazione del Fondo di solidarietà dell'Unione europea per fornire assistenza alla Grecia, alla Spagna, alla Francia e al Portogallo**

IL PARLAMENTO EUROPEO E IL CONSIGLIO DELL'UNIONE EUROPEA,

visto il trattato sul funzionamento dell'Unione europea,

visto il regolamento (CE) n. 2012/2002 del Consiglio, dell'11 novembre 2002, che istituisce il Fondo di solidarietà dell'Unione europea ⁽¹⁾, in particolare l'articolo 4, paragrafo 3,

visto l'accordo interistituzionale, del 2 dicembre 2013, tra il Parlamento europeo, il Consiglio e la Commissione sulla disciplina di bilancio, sulla cooperazione in materia di bilancio e sulla sana gestione finanziaria ⁽²⁾, in particolare il punto 11,

vista la proposta della Commissione europea,

considerando quanto segue:

- (1) Il Fondo di solidarietà dell'Unione europea (il «Fondo») è destinato a consentire all'Unione di rispondere in modo rapido, efficiente e flessibile alle situazioni di emergenza e a dimostrare solidarietà con la popolazione delle regioni colpite da catastrofi naturali.
- (2) Per il Fondo è fissato un massimale annuo pari a 500 000 000 EUR (a prezzi del 2011), come stabilito all'articolo 10 del regolamento (UE, Euratom) n. 1311/2013 del Consiglio ⁽³⁾.
- (3) Il 1º settembre 2017 la Grecia ha presentato una domanda di mobilitazione del Fondo in seguito a un terremoto che ha colpito l'isola di Lesbo nell'Egeo settentrionale il 12 giugno 2017.
- (4) Il 22 dicembre 2017 la Spagna ha presentato una domanda di mobilitazione del Fondo in seguito agli incendi che hanno colpito la regione Galizia nel nord-ovest della Spagna nel periodo dal 10 al 17 ottobre 2017.
- (5) Il 27 novembre 2017 la Francia ha presentato una domanda di mobilitazione del Fondo in seguito al passaggio dell'uragano Irma sull'isola di Saint Martin il 5 e 6 settembre 2017 e dell'uragano Maria che ha colpito Guadalupa il 18 e 19 settembre 2017.
- (6) Il 17 luglio 2017 il Portogallo ha presentato una domanda iniziale di contributo del Fondo in seguito ai gravi incendi divampati il 17 giugno 2017. In seguito ad altri incendi che hanno colpito il paese nel periodo tra giugno e ottobre 2017, il Portogallo ha presentato, il 13 ottobre 2017 e il 14 dicembre 2017, aggiornamenti della domanda che comprendono una stima riveduta dell'importo cumulativo dei danni causati dagli incendi tra giugno e ottobre 2017.
- (7) Le domande presentate da Grecia, Spagna, Francia e Portogallo soddisfano le condizioni per l'assegnazione di un contributo finanziario del Fondo stabilite all'articolo 4 del regolamento (CE) n. 2012/2002.
- (8) È pertanto opportuno procedere alla mobilitazione del Fondo per fornire un contributo finanziario alla Grecia, alla Francia, al Portogallo e alla Spagna.
- (9) Al fine di ridurre al minimo i tempi di mobilitazione del Fondo, la presente decisione dovrebbe applicarsi a decorrere dalla data della sua adozione,

HANNO ADOTTATO LA PRESENTE DECISIONE:

Articolo 1

Nel quadro del bilancio generale dell'Unione per l'esercizio 2018, il Fondo di solidarietà dell'Unione europea è mobilitato per erogare 1 359 119 EUR alla Grecia, 3 228 675 EUR alla Spagna, 48 906 025 EUR alla Francia e 50 673 132 EUR al Portogallo, in stanziamenti di impegno e di pagamento.

⁽¹⁾ GUL 311 del 14.11.2002, pag. 3.

⁽²⁾ GU C 373 del 20.12.2013, pag. 1.

⁽³⁾ Regolamento (UE, Euratom) n. 1311/2013 del Consiglio, del 2 dicembre 2013, che stabilisce il quadro finanziario pluriennale per il periodo 2014-2020 (GUL 347 del 20.12.2013, pag. 884).

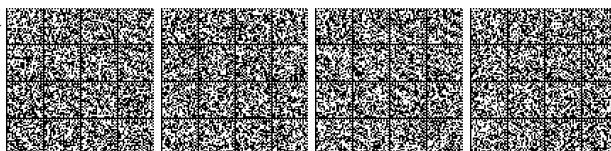

Articolo 2

La presente decisione entra in vigore il giorno della pubblicazione nella *Gazzetta ufficiale dell'Unione europea*.

Essa si applica a decorrere dal 30 maggio 2018.

Fatto a Strasburgo, il 30 maggio 2018

Per il Parlamento europeo

Il presidente

A. TAJANI

Per il Consiglio

La presidente

L. PAVLOVA

18CE1521

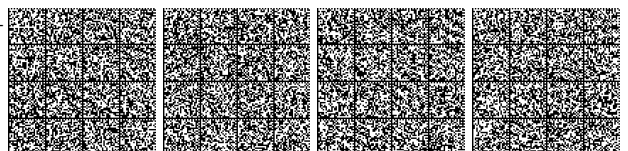

DECISIONE (UE) 2018/847 DEL PARLAMENTO EUROPEO E DEL CONSIGLIO**del 30 maggio 2018****relativa alla mobilitazione del Fondo europeo di adeguamento alla globalizzazione a seguito di una domanda presentata dal Belgio — EGF/2017/010 BE/Caterpillar**

IL PARLAMENTO EUROPEO E IL CONSIGLIO DELL'UNIONE EUROPEA,

visto il trattato sul funzionamento dell'Unione europea,

visto il regolamento (UE) n. 1309/2013 del Parlamento europeo e del Consiglio, del 17 dicembre 2013, sul Fondo europeo di adeguamento alla globalizzazione (2014-2020) e che abroga il regolamento (CE) n. 1927/2006 ⁽¹⁾, in particolare l'articolo 15, paragrafo 4,

visto l'accordo interistituzionale del 2 dicembre 2013 tra il Parlamento europeo, il Consiglio e la Commissione sulla disciplina di bilancio, sulla cooperazione in materia di bilancio e sulla sana gestione finanziaria ⁽²⁾, in particolare il punto 13,

vista la proposta della Commissione europea,

considerando quanto segue:

- (1) Il Fondo europeo di adeguamento alla globalizzazione (FEG) mira a fornire sostegno ai lavoratori collocati in esubero e ai lavoratori autonomi la cui attività sia cessata in conseguenza di trasformazioni rilevanti della struttura del commercio mondiale dovute alla globalizzazione, a causa del persistere della crisi finanziaria ed economica globale oppure a causa di una nuova crisi finanziaria ed economica globale, e ad assisterli nel reinserimento nel mercato del lavoro.
- (2) Il FEG non deve superare un importo annuo massimo di 150 milioni di EUR (a prezzi 2011), come disposto all'articolo 12 del regolamento (UE, Euratom) n. 1311/2013 del Consiglio ⁽³⁾.
- (3) Il 18 dicembre 2017 il Belgio ha presentato domanda per mobilitare il FEG in relazione ai collocamenti in esubero presso Caterpillar Solar Gosselies e i suoi cinque fornitori. Tale domanda è stata integrata con ulteriori informazioni secondo quanto previsto all'articolo 8, paragrafo 3, del regolamento (UE) n. 1309/2013. La domanda è conforme alle condizioni per la determinazione del contributo finanziario a valere sul FEG come stabilito dall'articolo 13 del regolamento (UE) n. 1309/2013.
- (4) Conformemente all'articolo 6, paragrafo 2, del regolamento (UE) n. 1309/2013, il Belgio ha deciso di fornire servizi personalizzati cofinanziati dal FEG anche a 300 giovani che non lavorano e non partecipano ad alcun ciclo di istruzione o formazione (NEET).
- (5) È pertanto opportuno procedere alla mobilitazione del FEG per erogare un contributo finanziario di 4 621 616 EUR in relazione alla domanda presentata dal Belgio.
- (6) Al fine di ridurre al minimo i tempi di mobilitazione del FEG, è opportuno che la presente decisione si applichi a decorrere dalla data della sua adozione,

HANNO ADOTTATO LA PRESENTE DECISIONE:

Articolo 1

Nel quadro del bilancio generale dell'Unione per l'esercizio 2018, il Fondo europeo di adeguamento alla globalizzazione è mobilitato per erogare l'importo di 4 621 616 EUR in stanziamenti di impegno e di pagamento

⁽¹⁾ GUL 347 del 20.12.2013, pag. 855.

⁽²⁾ GU C 373 del 20.12.2013, pag. 1.

⁽³⁾ Regolamento (UE, Euratom) n. 1311/2013 del Consiglio, del 2 dicembre 2013, che stabilisce il quadro finanziario pluriennale per il periodo 2014-2020 (GUL 347 del 20.12.2013, pag. 884).

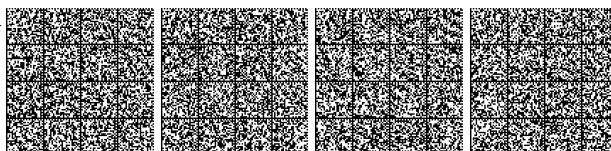

Articolo 2

La presente decisione entra in vigore il giorno della pubblicazione nella *Gazzetta ufficiale dell'Unione europea*.

Essa si applica a decorrere dal 30 maggio 2018.

Fatto a Strasburgo, il 30 maggio 2018

Per il Parlamento europeo

Il presidente

A. TAJANI

Per il Consiglio

La presidente

L. PAVLOVA

18CE1522

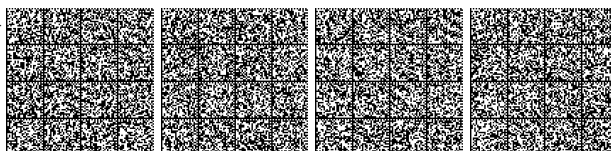

RETTIFICHE

Rettifica del regolamento delegato (UE) 2016/1824 della Commissione, del 14 luglio 2016, che modifica il regolamento delegato (UE) n. 3/2014, il regolamento delegato (UE) n. 44/2014 e il regolamento delegato (UE) n. 134/2014 per quanto riguarda, rispettivamente, i requisiti di sicurezza funzionale dei veicoli, la costruzione dei veicoli e le prescrizioni relative alle prestazioni ambientali e delle unità di propulsione

(Gazzetta ufficiale dell'Unione europea L 279 del 15 ottobre 2016)

Pagina 5, punto 1, dell'allegato I, che sostituisce l'allegato I del regolamento delegato (UE) n. 3/2014 della Commissione, nella riga della tabella relativa al regolamento UNECE n. 74,

anziché: «Supplemento 7 alla serie di modifiche 00»

leggasi: «Supplemento 7 alla serie di modifiche 01».

(Regolamento pubblicato nella Gazzetta Ufficiale della Repubblica italiana - 2ª Serie speciale Unione europea - n. 95 del 15 dicembre 2016)

18CE1524

LEONARDO CIRCELLI, *redattore*

DELIA CHIARA, *vice redattore*

(WI-GU-2018-GUE-062) Roma, 2018 - Istituto Poligrafico e Zecca dello Stato S.p.A.

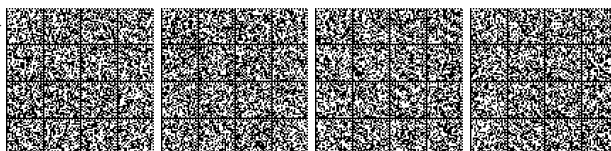



MODALITÀ PER LA VENDITA

La «Gazzetta Ufficiale» e tutte le altre pubblicazioni dell'Istituto sono in vendita al pubblico:

- presso il punto vendita dell'Istituto in piazza G. Verdi, 1 - 00198 Roma ☎ 06-8549866**
- presso le librerie concessionarie riportate nell'elenco consultabile sui siti www.ipzs.it e www.gazzettaufficiale.it**

L'Istituto conserva per la vendita le Gazzette degli ultimi 4 anni fino ad esaurimento. Le richieste per corrispondenza potranno essere inviate a:

Istituto Poligrafico e Zecca dello Stato S.p.A.
Vendita Gazzetta Ufficiale
Via Salaria, 691
00138 Roma
fax: 06-8508-3466
e-mail: informazioni@gazzettaufficiale.it

avendo cura di specificare nell'ordine, oltre al fascicolo di GU richiesto, l'indirizzo di spedizione e di fatturazione (se diverso) ed indicando i dati fiscali (codice fiscale e partita IVA, se titolari) obbligatori secondo il DL 223/2007. L'importo della fornitura, maggiorato di un contributo per le spese di spedizione, sarà versato in contanti alla ricezione.

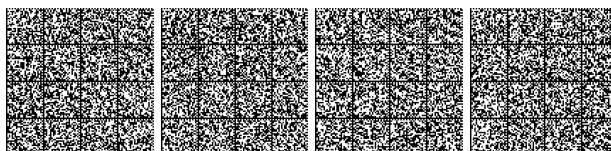



GAZZETTA  UFFICIALE
DELLA REPUBBLICA ITALIANA

CANONI DI ABBONAMENTO (salvo conguaglio)

validi a partire dal 1° OTTOBRE 2013

GAZZETTA UFFICIALE - PARTE I (legislativa)

	<u>CANONE DI ABBONAMENTO</u>
Tipo A Abbonamento ai fascicoli della serie generale, inclusi tutti i supplementi ordinari: <i>(di cui spese di spedizione € 257,04)*</i> <i>(di cui spese di spedizione € 128,52)*</i>	- annuale € 438,00 - semestrale € 239,00
Tipo B Abbonamento ai fascicoli della serie speciale destinata agli atti dei giudizi davanti alla Corte Costituzionale: <i>(di cui spese di spedizione € 19,29)*</i> <i>(di cui spese di spedizione € 9,64)*</i>	- annuale € 68,00 - semestrale € 43,00
Tipo C Abbonamento ai fascicoli della serie speciale destinata agli atti della UE: <i>(di cui spese di spedizione € 41,27)*</i> <i>(di cui spese di spedizione € 20,63)*</i>	- annuale € 168,00 - semestrale € 91,00
Tipo D Abbonamento ai fascicoli della serie destinata alle leggi e regolamenti regionali: <i>(di cui spese di spedizione € 15,31)*</i> <i>(di cui spese di spedizione € 7,65)*</i>	- annuale € 65,00 - semestrale € 40,00
Tipo E Abbonamento ai fascicoli della serie speciale destinata ai concorsi indetti dallo Stato e dalle altre pubbliche amministrazioni: <i>(di cui spese di spedizione € 50,02)*</i> <i>(di cui spese di spedizione € 25,01)*</i>	- annuale € 167,00 - semestrale € 90,00
Tipo F Abbonamento ai fascicoli della serie generale, inclusi tutti i supplementi ordinari, e dai fascicoli delle quattro serie speciali: <i>(di cui spese di spedizione € 383,93)*</i> <i>(di cui spese di spedizione € 191,46)*</i>	- annuale € 819,00 - semestrale € 431,00

N.B.: L'abbonamento alla GURI tipo A ed F comprende gli indici mensili

CONTO RIASSUNTIVO DEL TESORO

Abbonamento annuo (incluse spese di spedizione) € **56,00**

PREZZI DI VENDITA A FASCICOLI

(Oltre le spese di spedizione)

Prezzi di vendita: serie generale	€ 1,00
serie speciali (escluso concorsi), ogni 16 pagine o frazione	€ 1,00
fascicolo serie speciale, concorsi, prezzo unico	€ 1,50
supplementi (ordinari e straordinari), ogni 16 pagine o frazione	€ 1,00
fascicolo Conto Riassuntivo del Tesoro, prezzo unico	€ 6,00

I.V.A. 4% a carico dell'Editore

PARTE I - 5ª SERIE SPECIALE - CONTRATTI PUBBLICI

*(di cui spese di spedizione € 129,11)**
*(di cui spese di spedizione € 74,42)**

- annuale € **302,47**
- semestrale € **166,36**

GAZZETTA UFFICIALE - PARTE II

*(di cui spese di spedizione € 40,05)**
*(di cui spese di spedizione € 20,95)**

- annuale € **86,72**
- semestrale € **55,46**

Prezzi di vendita di un fascicolo, ogni 16 pagine o frazione (oltre le spese di spedizione) € 1,01 (€ 0,83 + IVA)

Sulle pubblicazioni della 5ª Serie Speciale e della Parte II viene imposta I.V.A. al 22%.

Si ricorda che, in applicazione della legge 190 del 23 dicembre 2014 articolo 1 comma 629, gli enti dello Stato ivi specificati sono tenuti a versare all'Istituto solo la quota imponibile relativa al canone di abbonamento sottoscritto. Per ulteriori informazioni contattare la casella di posta elettronica abbonamenti@gazzettaufficiale.it.

RACCOLTA UFFICIALE DEGLI ATTI NORMATIVI

Abbonamento annuo	€ 190,00
Abbonamento annuo per regioni, province e comuni - SCONTO 5%	€ 180,50
Volume separato (oltre le spese di spedizione)	€ 18,00

I.V.A. 4% a carico dell'Editore

Per l'estero, i prezzi di vendita (in abbonamento ed a fascicoli separati) anche per le annate arretrate, compresi i fascicoli dei supplementi ordinari e straordinari, devono intendersi raddoppiati. Per il territorio nazionale, i prezzi di vendita dei fascicoli separati, compresi i supplementi ordinari e straordinari, relativi anche ad anni precedenti, devono intendersi raddoppiati. Per intere annate è raddoppiato il prezzo dell'abbonamento in corso. Le spese di spedizione relative alle richieste di invio per corrispondenza di singoli fascicoli vengono stabilite di volta in volta in base alle copie richieste. Eventuali fascicoli non recapitati potranno essere forniti gratuitamente entro 60 giorni dalla data di pubblicazione del fascicolo. Oltre tale periodo questi potranno essere forniti soltanto a pagamento.

N.B. - La spedizione dei fascicoli inizierà entro 15 giorni dall'attivazione da parte dell'Ufficio Abbonamenti Gazzetta Ufficiale.

RESTANO CONFERMATI GLI SCONTI COMMERCIALI APPLICATI AI SOLI COSTI DI ABBONAMENTO

* tariffe postali di cui alla Legge 27 febbraio 2004, n. 46 (G.U. n. 48/2004) per soggetti iscritti al R.O.C.





* 4 5 - 4 1 0 6 0 0 1 8 0 8 0 9 *

€ 15,00

