

190

TRASPORTO PERSONE	MATRICOLA N°	TARA t <input style="width: 80%;" type="text"/>
COMUNE DI PROVINCIA DI		MASSA COMPLESSIVA A PIENO CARICO t <input style="width: 80%;" type="text"/>
		PERSONE TRASPORTABILI N° <input style="width: 80%;" type="text"/>
		LARGHEZZA CERCHIONI Cm. <input style="width: 80%;" type="text"/>
<i>In questo spazio dev'essere inserito il cognome ed il nome ovvero la denominazione della ditta. L'altezza del carattere dev'essere di millimetri 7</i>		
<small>TARCA REGOLAMENTARE DI STATO ART. 67 DECRETO LEGISLATIVO 30 APRILE 1992 N° 285</small>		

Figura III 1/a Art. 222

TARCA DI RICONOSCIMENTO DEI VEICOLI A TRAZIONE ANIMALE PER TRASPORTO DI PERSONE
(misure in millimetri)

TRASPORTO DI COSE	MATRICOLA N°	TARA t <input style="width: 80%;" type="text"/>
COMUNE DI PROVINCIA DI		MASSA COMPLESSIVA A PIENO CARICO t <input style="width: 80%;" type="text"/>
		LARGHEZZA CERCHIONI Cm. <input style="width: 80%;" type="text"/>
<input style="width: 100%;" type="text"/>		
<small>TARCA REGOLAMENTARE DI STATO ART. 67 DECRETO LEGISLATIVO 30 APRILE 1992 N° 285</small>		

Figura III 1/b-Art. 222

TARCA DI RICONOSCIMENTO DEI VEICOLI A TRAZIONE ANIMALE PER TRASPORTO DI COSE

CARRO AGRICOLO	MATRICOLA N°	TARA t <input style="width: 80%;" type="text"/>
COMUNE DI PROVINCIA DI		MASSA COMPLESSIVA A PIENO CARICO t <input style="width: 80%;" type="text"/>
		LARGHEZZA CERCHIONI Cm. <input style="width: 80%;" type="text"/>
<input style="width: 100%;" type="text"/>		
<small>TARCA REGOLAMENTARE DI STATO ART. 67 DECRETO LEGISLATIVO 30 APRILE 1992 N° 285</small>		

Figura III 1/c Art. 222

TARCA DI RICONOSCIMENTO PER CARRO AGRICOLO



Figura III 2/a Art. 230

SEGNALE MOBILE PLURIFUNZIONALE DI SOCCORSO

Lato anteriore del dispositivo: SOS permanente.

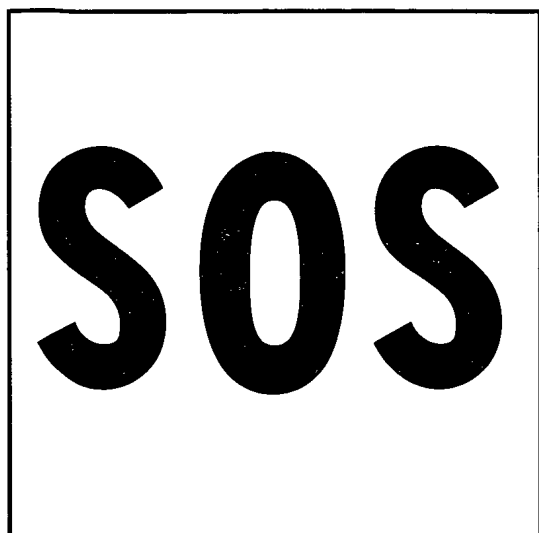

Figura III 2/b Art. 230

SEGNALE MOBILE PLURIFUNZIONALE DI SOCCORSO

Lato posteriore del dispositivo. Segnala la fermata dovuta a maleore del conducente.

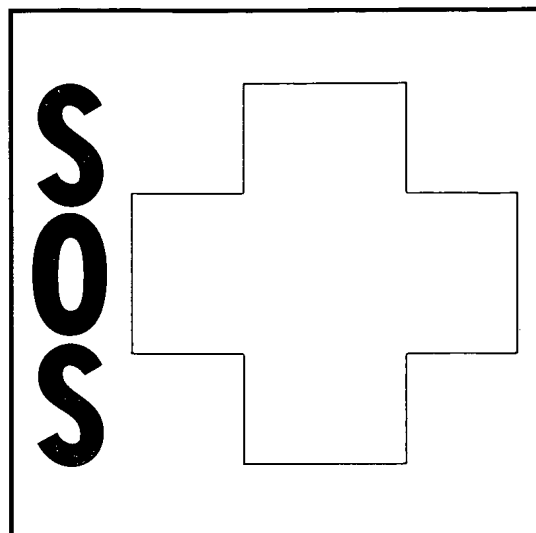

Figura III 2/c Art. 230

SEGNALE MOBILE PLURIFUNZIONALE DI SOCCORSO

Lato posteriore del dispositivo. Segnala la fermata dovuta ad avaria del motore, dei pneumatici, dei freni, dei dispositivi di segnalazione visiva o di illuminazione.

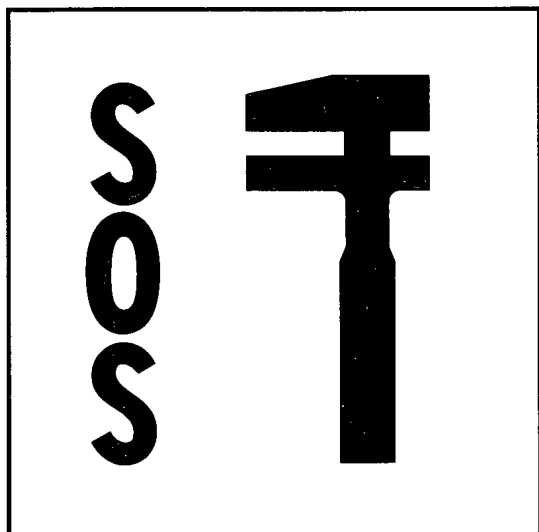

Figura III 2/d Art. 230

SEGNALE MOBILE PLURIFUNZIONALE DI SOCCORSO

Lato posteriore del dispositivo. Segnala la fermata dovuta a mancanza di carburante.

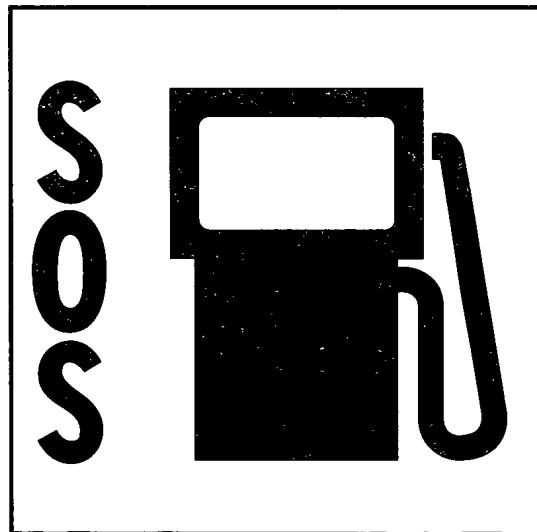

Figura III 3 Art. 250

CONTRASSEGNO DI IDENTIFICAZIONE DEI CICLOMOTORI

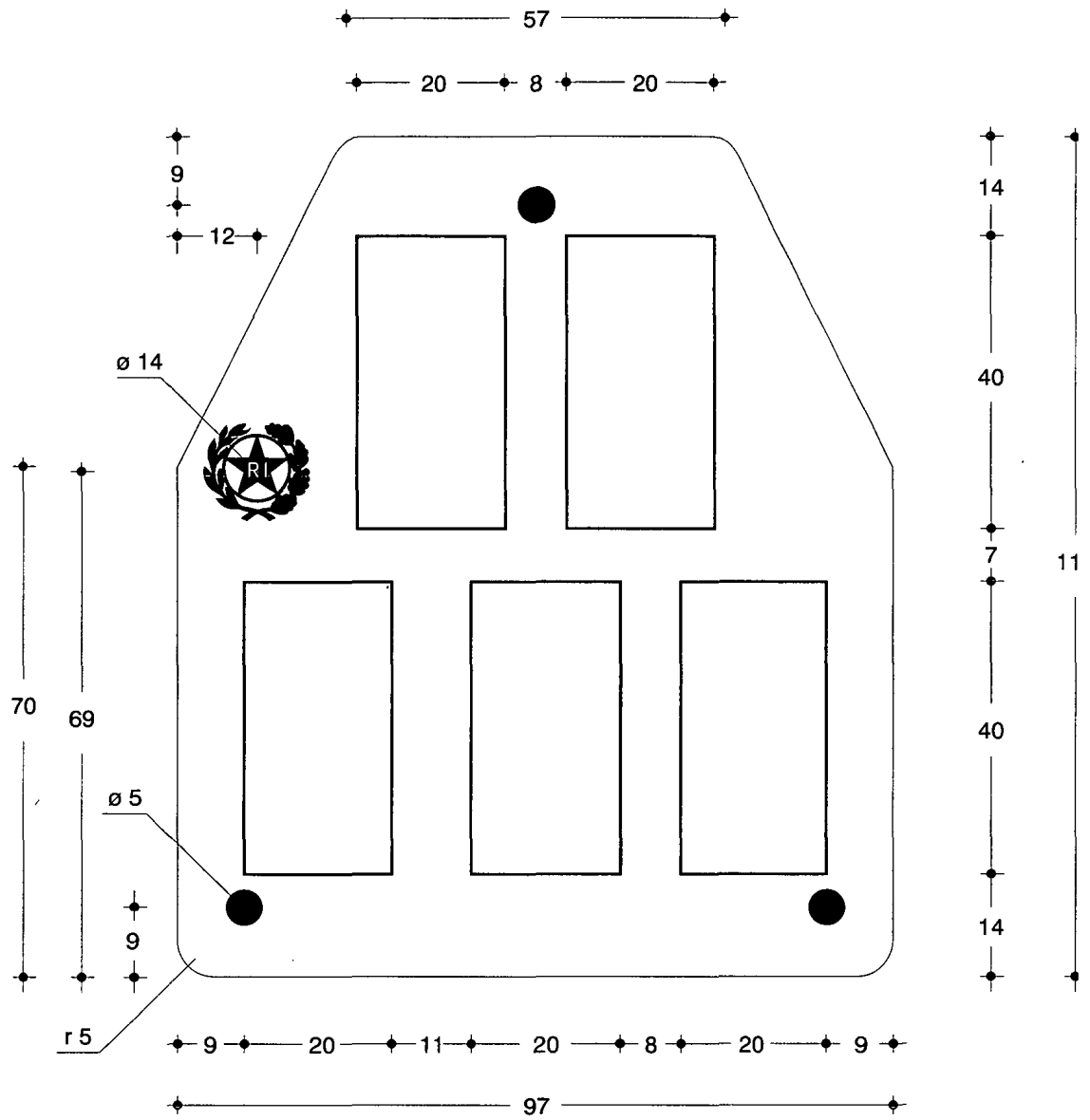

Figura III 4/a Art. 258

TARGA DI IMMATRICOLAZIONE ANTERIORE PER AUTOVEICOLI

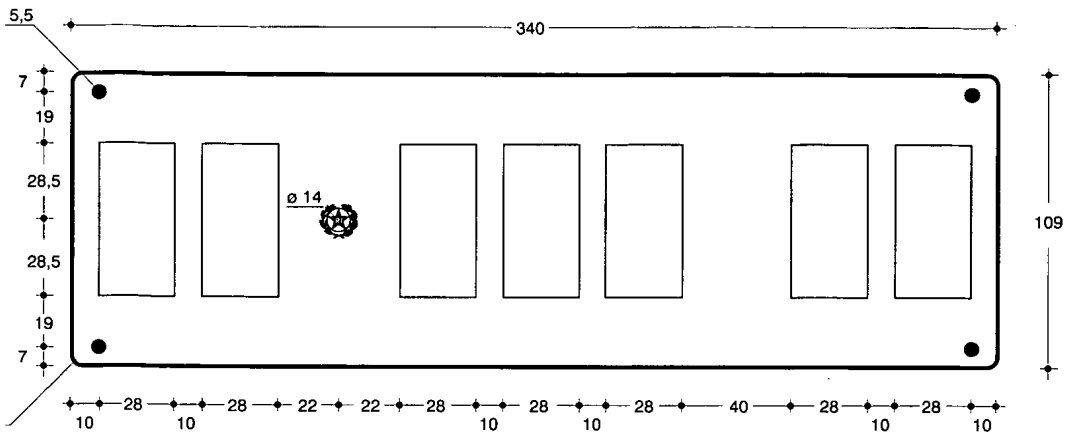

Figura III 4/b Art. 258

TARGA DI IMMATRICOLAZIONE POSTERIORE PER AUTOVEICOLI formato A)

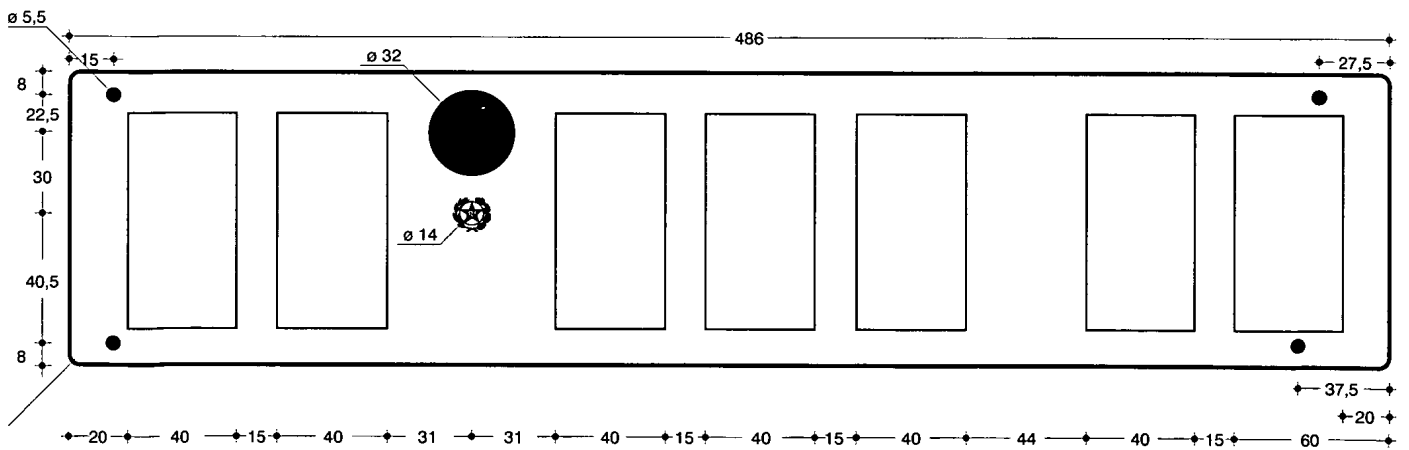

Figura III 4/e Art. 258

TARGA DI IMMATRICOLAZIONE DEI MOTOVEICOLI

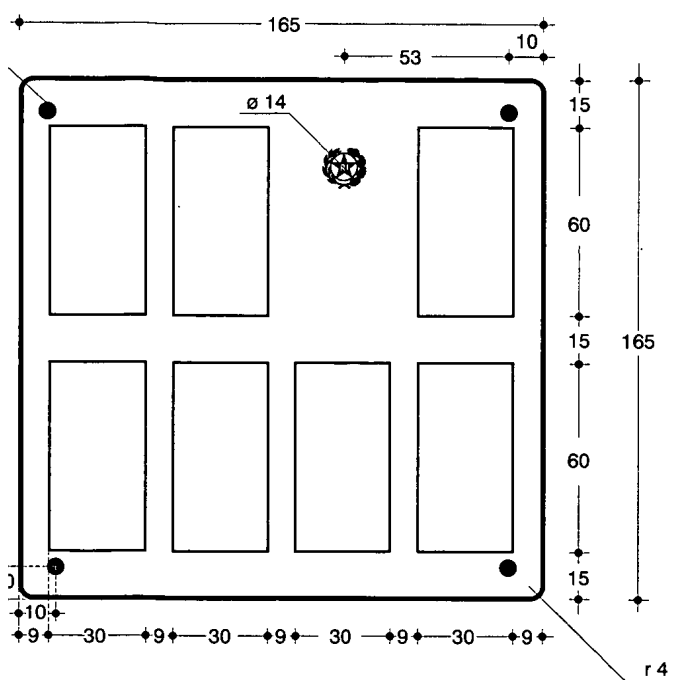

Figura III 4/f Art. 258

TARGA DI IMMATRICOLAZIONE DELLE MACCHINE AGRICOLE SMOVENTI

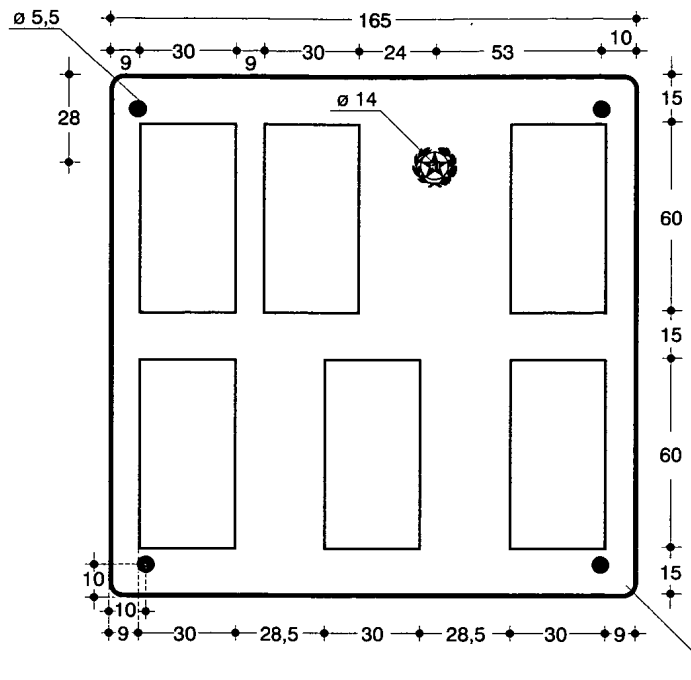

Figura III 4/g Art. 258

TARGA DI IMMATRICOLAZIONE DELLE MACCHINE OPERATRICI SMOVENTI
(caratteri alfanumerici sono in rosso)

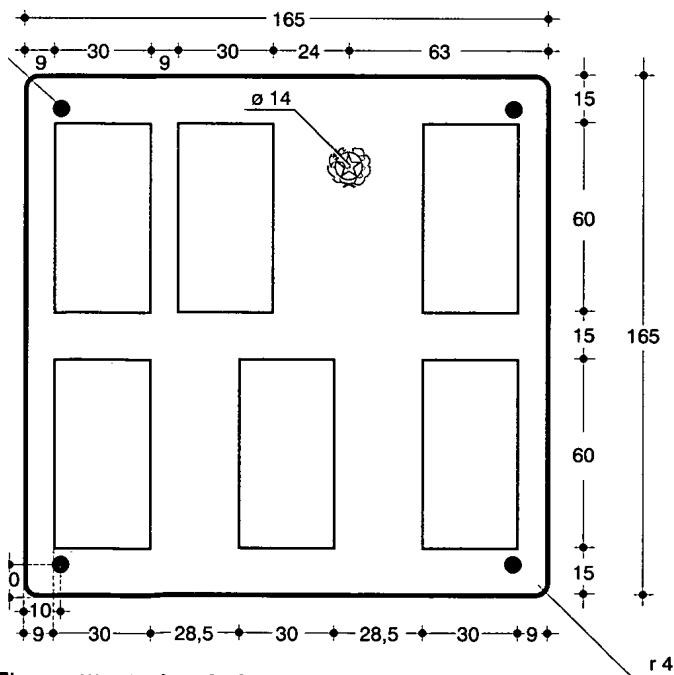

Figura III 4/h Art. 258

TARGA DI IMMATRICOLAZIONE RIMORCHI AGRICOLI

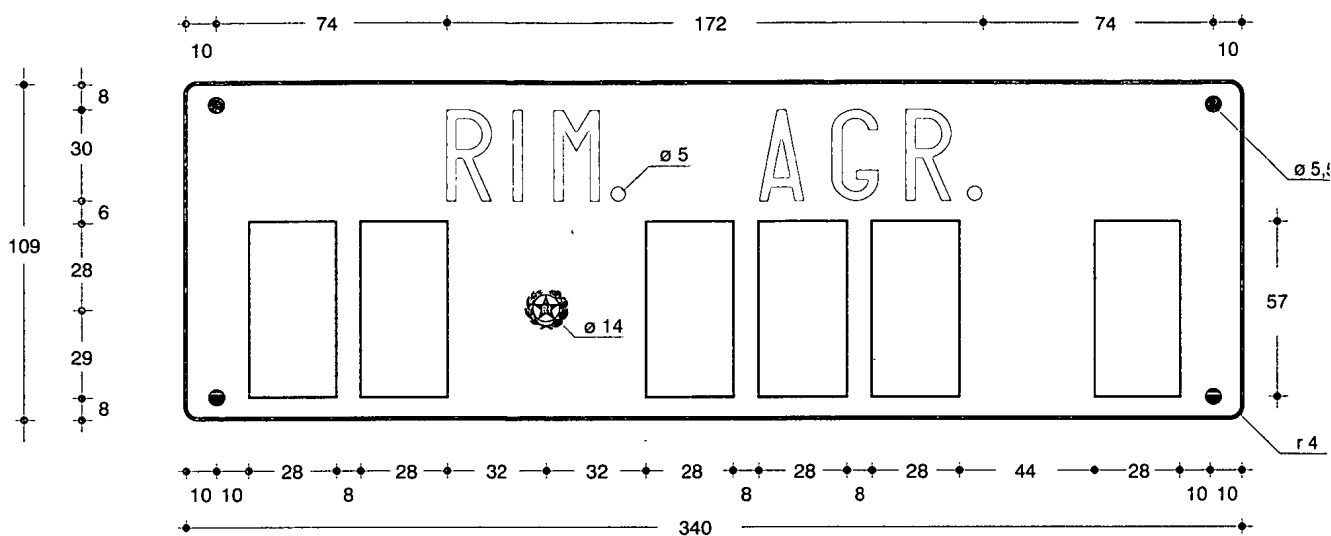

Figura III 4/i Art. 258

TARGA DI IMMATRICOLAZIONE DELLE MACCHINE OPERATRICI TRAINATE
 (i caratteri alfanumerici sono in rosso)

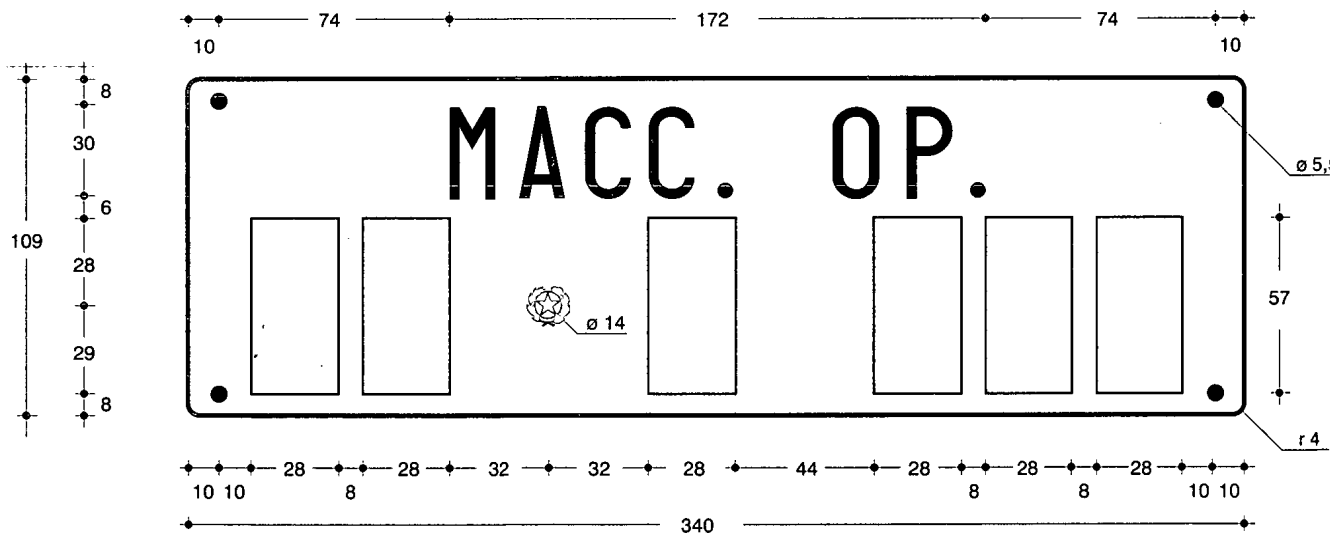

Figura III 4/l Art. 258

TARGA RIPETITRICE PER VEICOLI TRAINATI DA AUTOVEICOLI

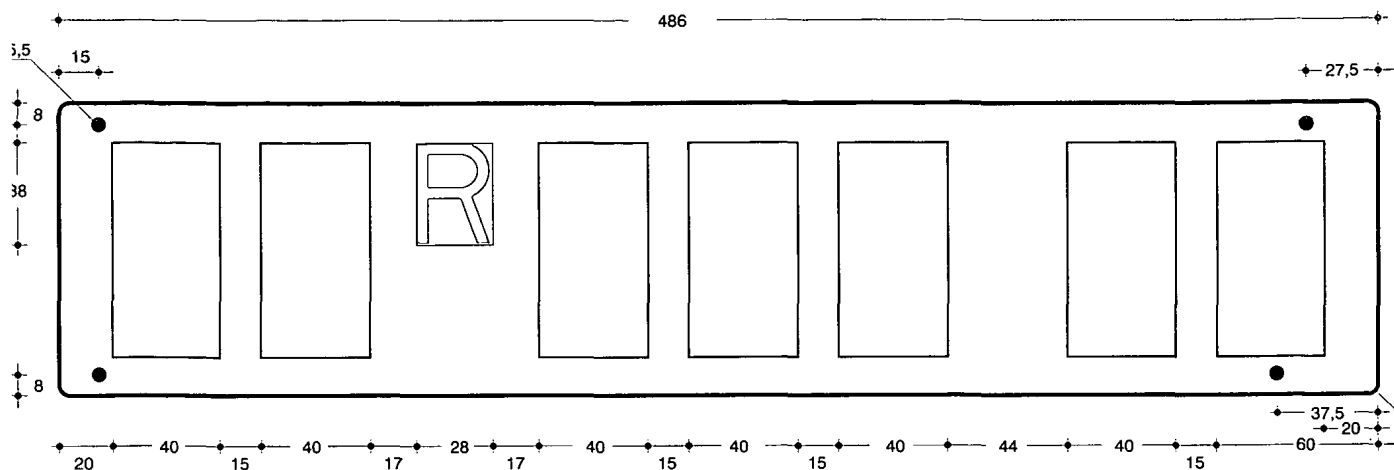

Figura III 4/m Art. 258

TARGA RIPETITRICE PER RIMORCHI AGRICOLI E PER MACCHINE OPERATRICI TRAINATE

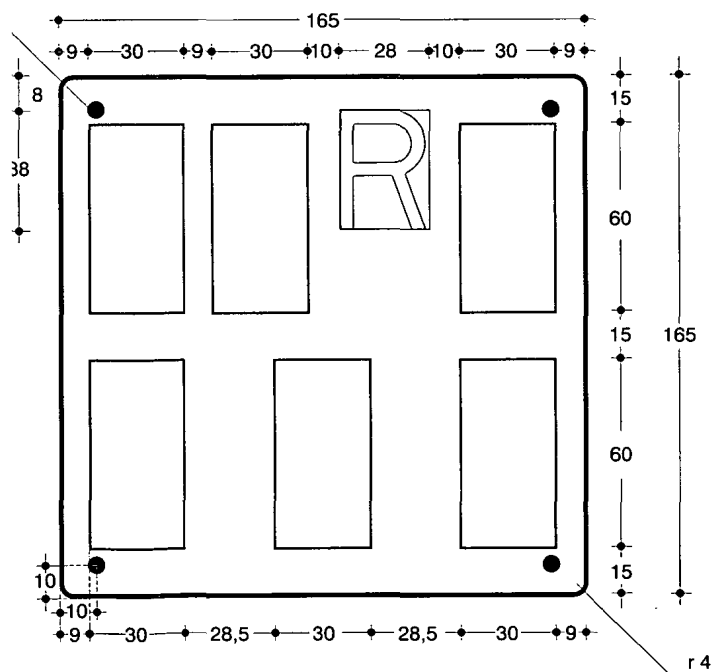

Figura III 4/n Art. 258

TARGA PROVA PER AUTOVEICOLI E LORO RIMORCHI

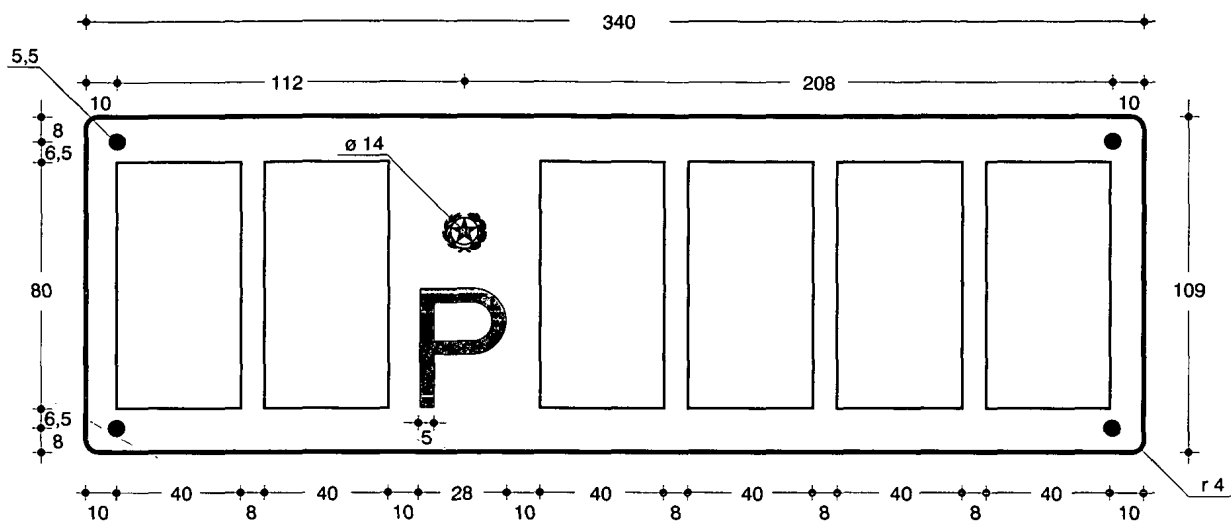

Figura III 4/o Art. 258

TARGA PROVA PER MOTOVEICOLI

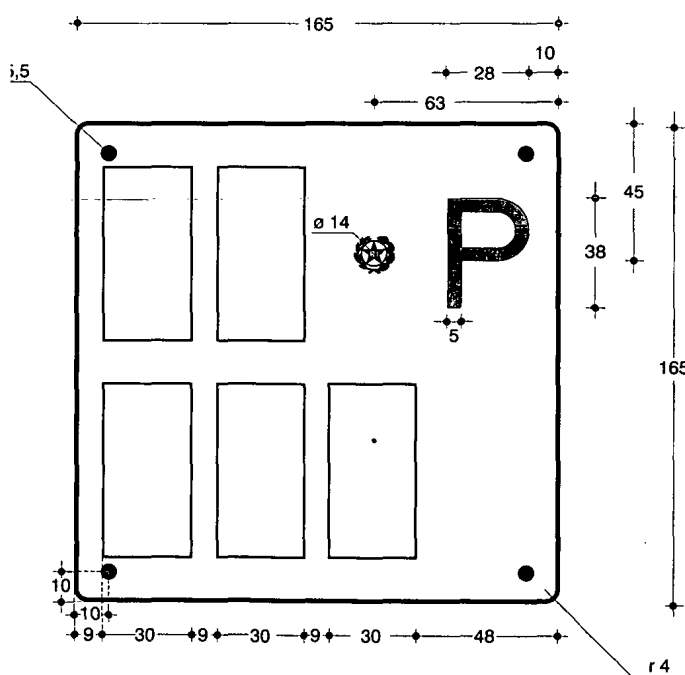

Figura III 4/p Art. 258

TARGA PROVA PER MACCHINE AGRICOLE

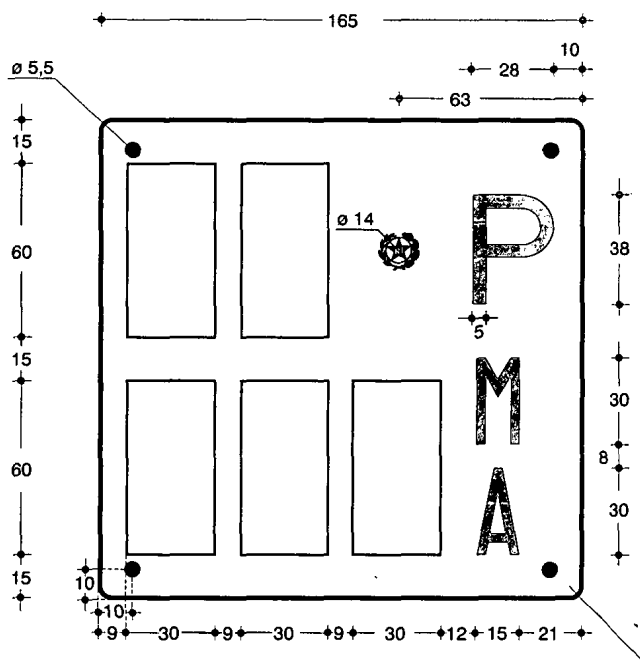

Figura III 4/q Art. 258

TARGA PROVA PER MACCHINE OPERATRICI
 (caratteri alfanumerici sono in rosso)

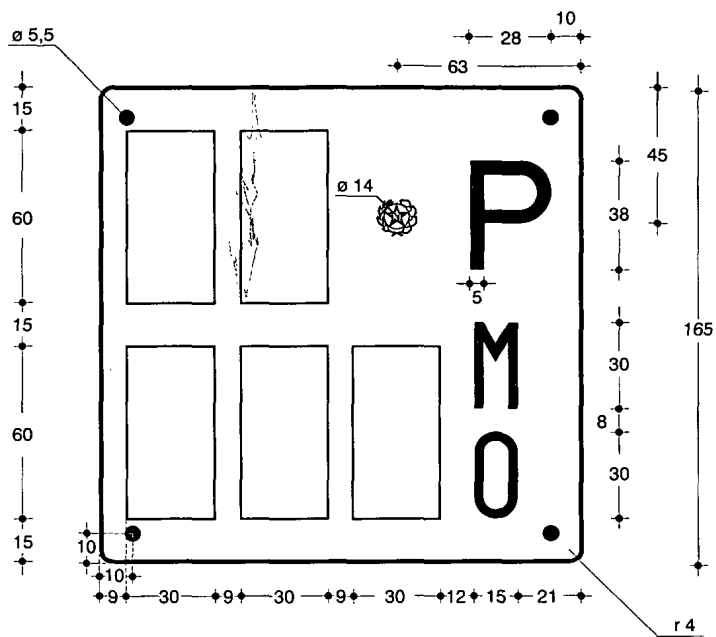

Figura III 4/r Art. 258

TARGA ANTERIORE E POSTERIORE PER AUTOVEICOLI "ESCURSIONISTI ESTERI"

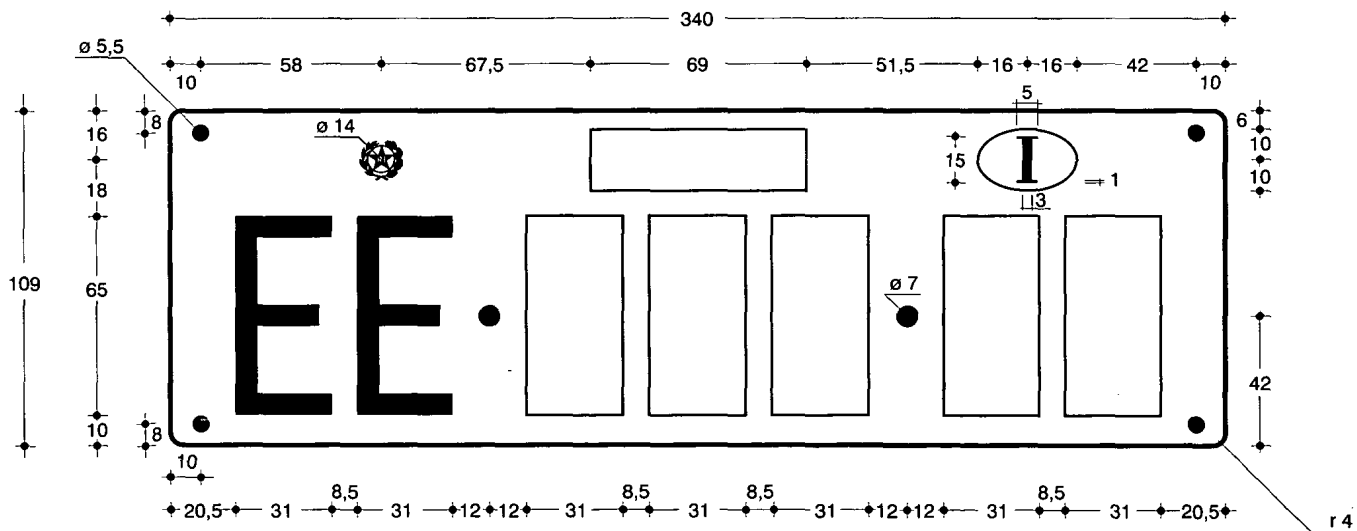

Figura III 4/s Art. 258

TARGA PER RIMORCHI DEGLI AUTOVEICOLI "ESCURSIONISTI ESTERI"

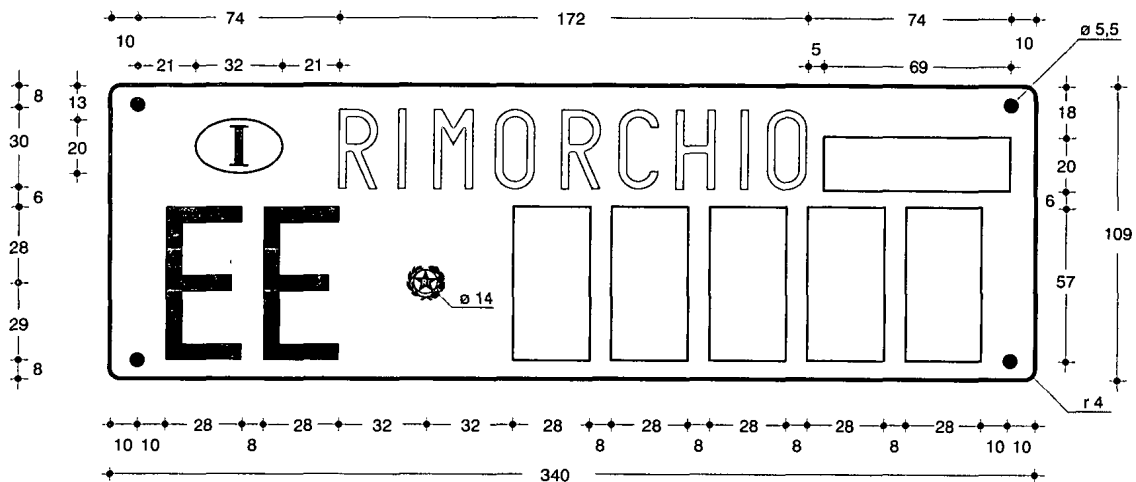

Figura III 4/t Art. 258

TARGA RIPETITRICE PER VEICOLI TRAINATI DA AUTOVEICOLI "ESCURSIONISTI ESTERI"

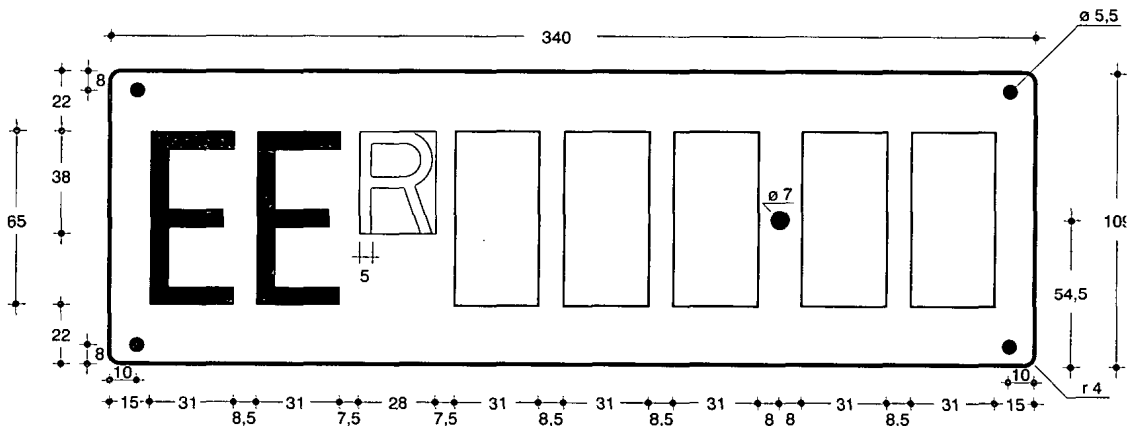

Figura III 4/u Art. 258

TARGA PER MOTOVEICOLI "ESCURSIONISTI ESTERI"

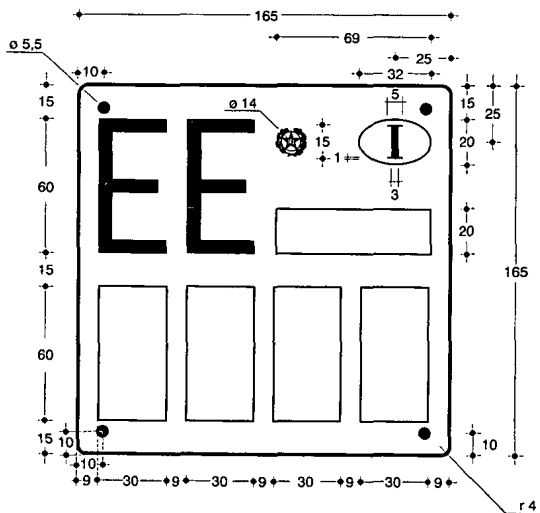

Figura III 5 Art. 262

MARCHIO UFFICIALE DELLA REPUBBLICA ITALIANA PER LE TARGHE

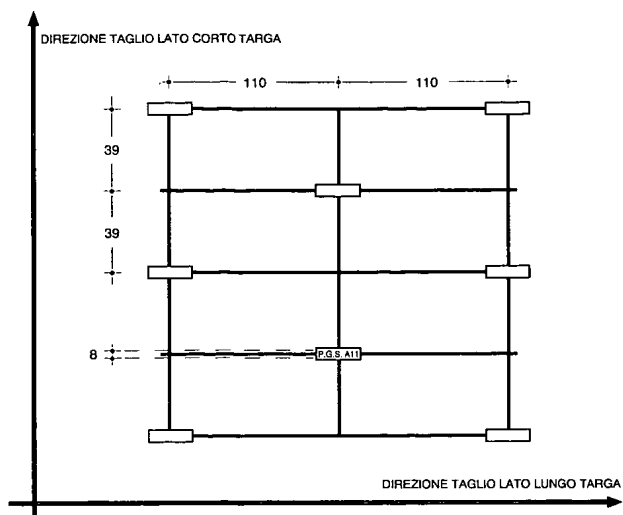

LA SCRITTA P.G.S. A11 APPOSTA NEI RETTANGOLI INDICATI NEL RETICOLATO DI FIGURA INDICA IL NUMERO DI RICONOSCIMENTO DI IDONEITA' 11 ACCORDATO AL PRODUTTORE IDENTIFICATO DAL CODICE A

Figura III 6 Appendice IX Art. 260

ESEMPIO DI MARCATURA DELLE PELLICOLE RETTORIFLETTENTI PER TARGHE FORNITE ALL'ISTITUTO POLIGRAFICO E ZECCA DELLO STATO



Figura III 7 Appendice IX Art. 260

PUNZONE DI ACCIAIO PER LE PROVE DI IMBUTIBILITA' DELLE PELLICOLE RETTORIFLETTENTI PER TARGHE

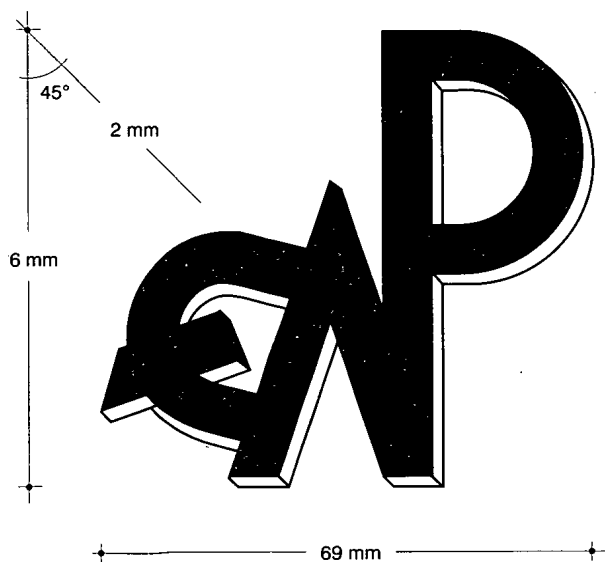
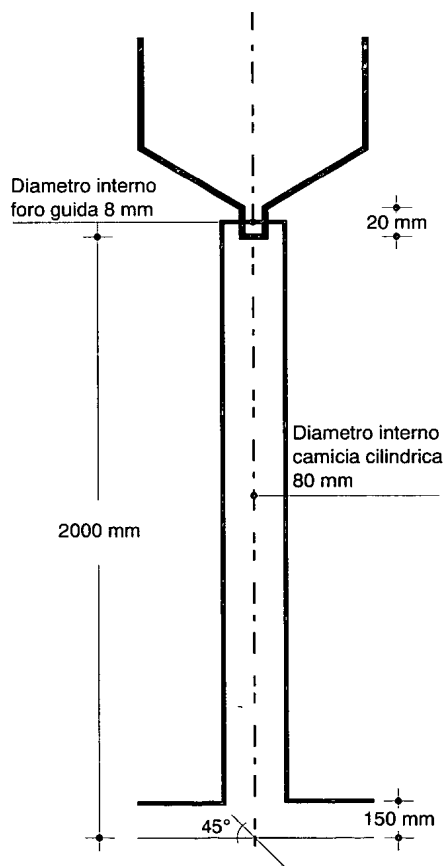

Figura III 8 Appendice IX Art. 260

APPARECCHIATURA DI CADUTA SABBIA PER LA VERIFICA D RESISTENZA ALL'ABRAZIONE DEI TRASPARENTI PROTETTIVI DELLE TARGHE